



IMPORTA Y DISTRIBUYE: **AKAN S.A.** AV. BELGRANO 2804 DON TORCUATO (1611)
BUENOS AIRES . ARGENTINA . C.U.I.T.: 30-70813000-8 . HECHO EN CHINA
WWW.DAIHATSUHERRAMIENTAS.COM.AR



MANUAL DE USUARIO
**SOPLADORA
MOCHILA
A EXPLOSIÓN**

S52M **52cc**

GRACIAS POR ADQUIRIR UN PRODUCTO DAIHATSU®
LEA ATENTAMENTE ESTE MANUAL ANTES
DE OPERAR LA HERRAMIENTA.

ÍNDICE

ESPECIFICACIONES TÉCNICAS	2
INFORMACIÓN SOBRE LA MÁQUINA	3
SEGURIDAD GENERAL	4
SEGURIDAD PERSONAL	4
PREPARACIÓN DEL COMBUSTIBLE	5
DESCRIPCIÓN DE COMPONENTES	6
MONTAJE	7
OPERACIÓN Y FUNCIONAMIENTO	7
MANTENIMIENTO	9
ALMACENAJE	9
MEDIO AMBIENTE	10
SOLUCIÓN DE PROBLEMAS	10
GARANTÍA	11

ESPECIFICACIONES TÉCNICAS

TIPO DE MOTOR	Monocilíndrico de 2 tiempos
REFRIGERACIÓN	Por aire
CILINDRADA	51,7 cc
POTENCIA MÁXIMA	1400 w a 8000 rpm
VELOCIDAD EN RALENTÍ	3500 ± 300 rpm
VELOCIDAD DE SOPLADO	277 km
CAPACIDAD DE SOPLADO	1330 m ³ /h
TANQUE DE COMBUSTIBLE	1000 ml
LONGITUD DE LOS TUBOS	1180 mm
NIVEL DE RUIDO L_{WA}	114 dB
GARANTÍA	12 meses



Este símbolo indica que este producto no debe eliminarse con otros residuos domésticos. Para evitar posibles daños al medio ambiente o la salud por la eliminación incontrolada de residuos, reciclelos responsablemente para promover la reutilización sostenible de los recursos materiales. Para desechar la máquina, póngase en contacto con el sector de Cuidado del Medio ambiente de su municipio. Ellos le indicarán que hacer con la unidad para su reciclaje seguro.

CERTIFICADO DE GARANTÍA

LA GARANTÍA PODRÍA QUEDAR ANULADA DE NO HABER RESPETADO LAS INSTRUCCIONES DE ESTE MANUAL

GARANTÍA



GUARDE ESTA HOJA PARA FUTURA REFERENCIA

Ésta **GARANTÍA** tiene validez por **12 MESES** para reponer la o las partes que a su juicio, y DETERMINADO POR EL SERVICIO TÉCNICO OFICIAL, presenten defectos de material o de armado, habiendo sido usada la máquina siguiendo las especificaciones técnicas indicadas en el respectivo manual. El departamento Técnico se reserva el derecho de desconocer la garantía si la máquina ha sido mal usada o maltratada o intentado reparar por terceros; no reconoce otra garantía verbal o escrita, no siendo la que se encuentra en el manual acompañando a la SOPLADORA MOCHILA.

No serán consideradas en garantía todas aquellas partes que hubieran sufrido desgaste por el uso normal. Para hacer efectiva ésta garantía es indispensable remitir la unidad completa entendiéndose ésta con su equipo original de fábrica a nuestro CENTRO DE SERVICIO TÉCNICO con los gastos de transporte a cargo del cliente.

ES INDISPENSABLE LA PRESENTACIÓN DE LA FACTURA DE COMPRA PARA QUE ÉSTA GARANTÍA TENGA VALIDEZ.

GARANTÍA POR 12 MESES

Fecha de compra / / Factura n°

Apellido y nombre o razón social del comprador

Dirección Cód. Postal

Ciudad Provincia

FIRMA VENDEDORA

GARANTÍA POR 12 MESES

Fecha de compra / / Factura n°

Apellido y nombre o razón social del comprador

Dirección Cód. Postal

Ciudad Provincia

FIRMA VENDEDORA

PUESTA EN SERVICIO DESPUÉS DE UN PERÍODO LARGO DE ALMACENAJE

1. Retire la bujía. **2.** Tire del cordel con la máquina invertida para quitar los restos de aceite de la cámara de combustión. **3.** Limpie la bujía y sus contactos o coloque una bujía nueva. **4.** Cargue el tanque con mezcla fresca y ponga en marcha el motor siguiendo las instrucciones previas sobre combustible y puesta en marcha.

MEDIO AMBIENTE

Cuando llegue el momento de desechar la máquina **NO LA PONGA ENTRE LOS RESIDUOS DOMÉSTICOS**. Consulte con sus autoridades locales acerca de los puntos de recepción para su disposición final o reciclaje. Deshágase de ella de una forma que resulte segura para el medio ambiente. El material del embalaje también debe ser reciclado de acuerdo a las normas locales.

SOLUCIÓN DE PROBLEMAS

Si la máquina no funcionara correctamente siga estas instrucciones para resolver el problema. Si el problema persiste contacte a su Concesionario o a un Centro de Servicios UNICAMENTE, según consta en el Certificado de Garantía.

PROBLEMA	CAUSA PROBABLE	SOLUCIÓN
El motor no arranca	No se sigue correctamente el procedimiento de arranque.	Siga las instrucciones sobre el arranque.
	Bujía carbonizada o mojada.	Limpie la bujía o cámbiela por una nueva.
	Ajuste incorrecto del carburador.	Recurra a un Centro de Servicios Autorizados.
El motor arranca pero no entrega toda su potencia	Ajuste incorrecto de la palanca del cebador.	Ajuste la palanca del cebador a 
	Filtro de aire sucio.	Limpie el filtro de aire.
	Ajuste incorrecto del carburador.	Recurra a un Centro de Servicios Autorizados.
El motor no funciona con suavidad	Luz de bujía incorrecta.	Limpie la bujía y ajuste la luz al valor indicado.
	Bujía carbonizada o mojada.	Limpie la bujía o cámbiela por una nueva.
	Ajuste incorrecto del carburador.	Recurra a un Centro de Servicios Autorizados.
El motor humea excesivamente	Proporción incorrecta de la mezcla de combustible.	Vea las instrucciones del manual. Página 5
	Ajuste incorrecto del carburador.	Recurra a un Centro de Servicios Autorizados.

INFORMACIÓN SOBRE LA MÁQUINA

Esta **Sopladora mochila a explosión** ha sido manufacturada bajo estrictos estándares de calidad para una performance superior. Se trata de una herramienta fácil de emplear y que, con el debido cuidado, le brindará varios años de servicio. Para obtener un mejor rendimiento de la herramienta hemos redactado el presente manual de instrucciones, téngalo en cuenta cada vez que le surja alguna duda sobre su uso. También le solicitamos especial atención a las normas de seguridad.

MUY IMPORTANTE

 Si al desembalar la herramienta detectara algún daño producido durante el transporte, **NO LA UTILICE**. Contrólela en alguno de los talleres autorizados y de ser necesario que sea reparada. Siga con atención las instrucciones de mantenimiento.

 **Antes de comenzar a operar la máquina, lea atentamente todas las instrucciones que se encuentran en los calcos de la máquina y en los manuales.**

Familiarícese totalmente con los controles y el uso correcto de la herramienta. Ésta máquina no está destinada para ser usada por niños o personas con capacidades físicas, sensoriales o mentales disminuidas. Los niños deben ser supervisados para asegurarse que no jueguen con la máquina.

Por favor preste especial atención cuando vea el siguiente símbolo de advertencia:

 **WARNING - PRECAUCIÓN - ATENCIÓN**

Este símbolo es empleado para alertar al usuario sobre operaciones y usos que implican riesgo de daño físico o peligro de muerte cuando las instrucciones no son seguidas estrictamente.

 **POR RAZONES DE SEGURIDAD ESTA MÁQUINA NO DEBE SER UTILIZADA POR PERSONAS QUE NO ESTÉN FAMILIARIZADAS CON SU OPERACIÓN.**

SIMBOLOGÍA UTILIZADA EN LA HERRAMIENTA

	Precaución Atención Advertencia		Utilizar protección auditiva y ocular		Mantenga distancia Personas, animales u objetos
	Lea el manual antes de usar la máquina		No encender fuego junto a la máquina		No utilizar bajo la lluvia o con humedad
	Peligro de rebote de elementos contundentes		No introducir la mano en el motor		Peligro de fuego
			Cuidado: partes calientes		

SEGURIDAD GENERAL

⚠️ ADVERTENCIA: Inspeccione el área de trabajo previamente a la puesta en marcha del equipo. Retire todos los residuos u objetos, como piedras, cristales, alambres, etc., que puedan rebotar, salir despedidos o causar cualquier daño o lesión durante el trabajo de soplado. **No fume mientras trabaja con la herramienta.**

UTILICE LA SOPLADORA PARA:

- Barrer basura o pasto, restos de corte del césped en las entradas, veredas, patios, etc.
- Soplar pasto cortado, paja u hojas para formar pilas, sacarlos de las uniones o entre ladrillos.
- Cualquier persona, animal u objetos deben estar apartados al menos 10 metros de distancia del equipo y del área de trabajo. Evite accidentes y/o lesiones.

SEGURIDAD PERSONAL

- Utilice siempre protección para los ojos y para los oídos cada vez que utilice la herramienta o vaya a realizar trabajos de reparación o mantenimiento. Así impedirá que cualquier objeto que pueda salir despedido le provoque lesiones.
- Durante el trabajo no esté descalzo ni use calzado abierto.
- Utilice mascarilla o dispositivo respirador siempre que opere el equipo en entornos polvorientos.
- El cabello debe estar siempre por encima de los hombros. Asegure bien cualquier objeto colgante (pulseras ó cadenas). Evite usar prendas anchas o colgantes para evitar enganches con la piezas móviles.
- No ponga en marcha este equipo si está bajo los efectos de: alcohol, drogas ó medicación.
- Siempre que ponga en marcha el equipo mantenga el área despejada de niños, animales y/o espectadores curiosos.
- No apunte la boquilla del soplador a personas o animales. Puede causar lesiones.
- Durante el trabajo el operador debe asegurarse de que ninguna otra persona se aproxime a menos de 10 metros del equipo. Cuando se trabaje en equipo los operadores deberán mantener una distancia mínima entre sí de al menos 10 metros.

⚠️ ADVERTENCIA: la sopladora puede despedir objetos con gran fuerza. Estos objetos pueden causar severas lesiones en los ojos. Utilice siempre protectores homologados.

MANEJO DEL COMBUSTIBLE

- Asegúrese de que no haya chipas o llamas (evite fumar, producir fuego abierto o cualquier actividad que pueda producir chispas).
- Mezcle y vierta el combustible en un lugar abierto; almacene el combustible en un lugar fresco, seco y bien ventilado, y siempre dentro de un contenedor homologado para tal fin.
- No fume mientras esté manipulando el combustible o el equipo.
- Asegúrese de que el aparato se encuentre apropiadamente armado y en buenas condiciones de funcionamiento.
- No reponga combustible con el motor encendido o si este está caliente.
- Evite los derrames de combustible o aceite. En caso de derrame, antes de poner en marcha el motor, limpie todo el resto de combustible derramado sobre todo en la empuñadura.
- Antes de poner en marcha el motor, aléjese como mínimo 3 metros del lugar de reposición de combustible y observe si hay derrames.

UTILIZAR LA SOPLADORA CON SEGURIDAD

- Inspeccione el equipo antes de utilizarlo en busca de posibles piezas desgastadas, sueltas, ausentes o dañadas.
- No utilice el equipo si no se encuentra en perfecto estado de funcionamiento.
- Mantenga las superficies exteriores limpias de aceite y combustible.
- Nunca ponga en marcha

MANTENIMIENTO

Para mantenimientos no indicados en este manual contáctese con un Servicio Técnico Oficial.

1. Desconecte la bujía antes de realizar cualquier trabajo de mantenimiento. **2.** Utilice solamente repuestos originales Daihatsu®, el uso de cualquier otra marca de piezas anulará la garantía y posiblemente acorte la vida útil de su equipo. **3.** Antes de almacenar del equipo, vacíe el depósito de combustible. Para consumir el combustible restante en el carburador simplemente ponga en marcha el motor hasta que este se apague solo. **4.** No utilice ningún accesorio ni suplemento que no sea perteneciente a la marca Daihatsu®. **5.** No guarde la unidad ni el combustible en un lugar donde pueda entrar en contacto con chispas o llamas procedentes de calentadores de agua, motores, interruptores eléctricos, etc.

MANTENIMIENTO DEL FILTRO DE AIRE

El filtro de aire sucio reduce la potencia del motor porque disminuye el caudal de aire al carburador. Debe ser controlado cada 25 horas de uso y limpiado o reemplazado si fuera necesario. Si trabaja en ambientes polvorientos el control debe hacerse con mayor frecuencia.

Procedimiento: **1.** Retire el filtro de aire. **2.** Retire el elemento filtrante. **3.** Limpie el filtro golpeándolo o sopleteándolo. **4.** Ármelo en orden inverso al desarme. **⚠️ NOTA: NUNCA limpie el filtro de aire con solventes o nafta. Limpie el filtro con aire comprimido o golpeándolo contra una superficie rígida.**

MANTENIMIENTO DE LA BUJÍA

Controle la bujía cada 10 horas de uso y límpiela con un cepillo de bronce.

Verifique que la luz o distancia del electrodo sea de 0,635 mm y un apriete a 12-15 Nm.

Modelo de la bujía: **L8RTF.** **Procedimiento:** **1.** Desconecte el terminal del conector de la bujía girándola. **2.** Retire la bujía usando la llave provista. **3.** Arme en sentido inverso.

ALMACENAJE

⚠️ ADVERTENCIA: Si no sigue estas instrucciones correctamente, se pueden formar depósitos en el interior del carburador que pueden provocar dificultades al momento de volver a usar la máquina o incluso ocasionar un daño irreversible en la misma.

1. Complete todas las tareas de mantenimiento. **2.** Drene el resto de combustible del tanque usando una bomba aspiradora y guárdelo. **3.** Luego de haber drenado el combustible arranque el motor. **4.** Deje el motor regulando o en ralentí hasta que se consuma el combustible restante en el sistema y la máquina se detenga, esto dejará libre de restos de combustible al carburador. **5.** Deje que el motor se enfríe aproximadamente durante 5 minutos. **6.** Retire la bujía vea el punto 'Mantenimiento de la bujía'. **7.** Coloque una cucharadita colmada de aceite para motores de 2 tiempos en la cámara de combustión a través del alojamiento de la bujía. Tire del cordel del arranque varias veces para que el aceite se distribuya por las paredes del cilindro. Vuelva a colocar la bujía. **8.** Limpie las partes exteriores de la máquina. **9.** Guarde la máquina en un lugar seco, fresco y libre de polvo. **10.** Evite la cercanía con fertilizantes u otros productos químicos de uso en jardinería que puedan tener sustancias que ataquen los metales.

ARRANQUE DEL MOTOR EN FRÍO

Con la máquina ensamblada correctamente, arranque el motor de la siguiente manera:

1. Coloque la máquina sobre una superficie dura y nivelada. **2.** Coloque en interruptor de encendido **(9)** en la posición encendido "I" (Figura 5). **3.** Coloque la palanca del cebador **(4)** en la posición cerrado **| \ |** (Figura 6). **4.** Presione el bulbo de combustible **(10)** al menos unas 10 veces. **5.** Tire de la empuñadura de arranque **(3)** (Figura 7) hasta sentir un punto de resistencia (aproximadamente 5 cm). Luego tire con firmeza por unas 4 veces. La máquina debe arrancar. **6.** Una vez arrancado el motor coloque la palanca del cebador en la posición abierto **| / |** y espere que el motor se caliente por aproximadamente 10 segundos. **7.** Si el motor no arranca repita los pasos 5 y 6 descritos anteriormente. **NOTA:** Siempre tire del cable de arranque en línea recta. Si tira en cualquier otro ángulo, se producirá una fricción innecesaria desgastando más rápido el cordel.

ARRANQUE CON EL MOTOR CALIENTE (menos de 15 minutos de su último uso)

1. Coloque el interruptor de encendido en "I". **2.** Tire de la empuñadura de arranque unos 10 centímetros (hasta sentir resistencia) y luego tire enérgicamente del cordel de arranque. La máquina debe arrancar con 1 o 2 tirones.

AJUSTE DE LA VELOCIDAD DE RALENTÍ

El ralentí debe ajustarse cuando el motor tiende a apagarse o no se observan diferencias de velocidad al usar el acelerador. El ajuste se realiza después de arrancar el motor y dejándolo funcionar en ralentí durante varios minutos, mediante el tornillo **(A)** (Figura 8). Gírelo en el sentido de las agujas del reloj para aumentar las rpm del motor, y en sentido contrario para disminuirlas.



Figura 5



Figura 6



Figura 7

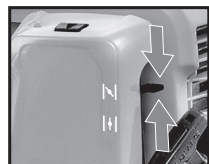

Figura 8

PARADA DEL MOTOR

Procedimiento de parada de emergencia. Cuando sea necesario detener el motor inmediatamente, PRESIONE el interruptor a la posición de APAGADO "O".

Procedimiento normal: solo debe soltar el control del acelerador **(2)** de modo que el motor funcione en modo de ralentí. Finalmente mueva el interruptor de encendido **(9)** a la posición "O".

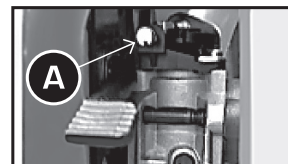
CONSEJOS PARA EL CORRECTO USO DEL EQUIPO

1. Ajuste firmemente las tiras de la mochila a su espalda. **2.** Utilice protección para los ojos y los oídos. **3.** No ponga nunca en marcha el motor antes de tener los protectores debidamente instalados en el lugar apropiado. **4.** Opere siempre en horas razonables para no perturbar las horas de sueño de las personas. **5.** Utilice rastrillos y escobas para soltar los escombros antes de comenzar a soplar. **6.** En condiciones donde exista mucho polvo moje levemente la superficie. **7.** Manténgase alerta cuando trabaje alrededor de niños, animales y ventanas abiertas. **8.** Sople los escombros de manera que no causen accidentes ni daños a objetos lindantes. **9.** Utilice la extensión completa de las boquillas de manera que la corriente de aire trabaje cerca de la superficie del suelo.

el motor en un lugar cerrado o sin ventilación. • La inhalación de los gases del tubo de escape puede causar la muerte. • Para evitar descargas de electricidad estática no utilice guantes de goma ni de cualquier otro aislante mientras trabaje con el equipo. • Mientras el motor esté encendido no coloque el equipo sobre ninguna superficie que no esté limpia ni dura. De lo contrario la toma de aire podría aspirar objetos como arena, polvo, pasto, etc. que serían expulsados a través del orificio de descarga causando daños a la unidad o a otros objetos, o incluso dañando al operador o a personas que se encuentren cerca. • Evite trabajar en entornos peligrosos, no utilice la unidad en zonas con escasa ventilación o en las zonas donde puedan acumularse vapores explosivos o monóxido de carbono. • NO extienda el cuerpo excesivamente ni use la unidad desde superficies inestables como escaleras, árboles, terrenos muy inclinados o tejados. Pise siempre suelo firme y mantenga posiciones estables para el trabajo en todo momento. • NO deje objetos en el interior de los tubos, ni dirija el chorro de aire hacia personas o animales. • Utilice la unidad siempre con los tubos suministrados con el equipo. No intente conectar tubos de otras marcas. • Compruebe frecuentemente la abertura de la toma de aire y los tubos de la sopladora, siempre con el motor apagado. • Mantenga los ventiladores y tubos de descarga libres de suciedad ya que si esta se acumula puede impedir el flujo adecuado del aire y dañar el equipo. • Nunca deje ningún objeto en la abertura de la toma de aire ya que podría impedir el flujo adecuado del aire y provocar una seria avería en la unidad. • Nunca utilice la unidad para esparcir productos químicos, fertilizantes ni otras sustancias que contengan componentes tóxicos. • Para evitar la propagación del fuego no utilice la unidad cerca de hogueras de hojas y/o ramas, fuegos abiertos, ceniceros, etc.

PREPARACIÓN DEL COMBUSTIBLE

Esta herramienta está equipada con un motor de 2 tiempos, por tal motivo debe utilizar combustible mezcla (nafta + aceite). **NOTA:** No conserve la mezcla preparada por más de 30 días. **IMPORTANTE:** No use aceites de 2 tiempos en proporción 100:1, esta mezcla es totalmente inadecuada porque causaría serios daños en el motor. **ATENCIÓN:** Use únicamente contenedores para el transporte y almacenamiento de combustible aprobados para ese propósito.

Coloque medio litro de nafta en el envase suministrado con la herramienta, complete con aceite hasta la medida indicada según el tipo de aceite que vaya a utilizar. Tape y sacuda hasta lograr una mezcla homogénea. **La proporción correcta es 40 partes de nafta por 1 parte de aceite sintético o semisintético, o 25 partes de nafta por 1 parte de aceite mineral para motores de 2 tiempos.**

1 litro de nafta + 25 cc/ml de aceite sintético o semisintético
1 litro de nafta + 40 cc/ml de aceite mineral (motores de 2T)

NOTA: Prepare solamente la cantidad de combustible que vaya a utilizar y no conserve el sobrante por más de 30 días. Tampoco guarde la máquina por más de 30 días con combustible. Para almacenarla vacíe el tanque y el carburador.

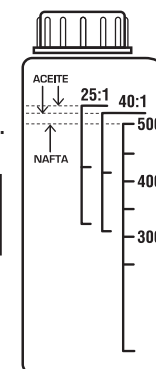

DESCRIPCIÓN DE COMPONENTES

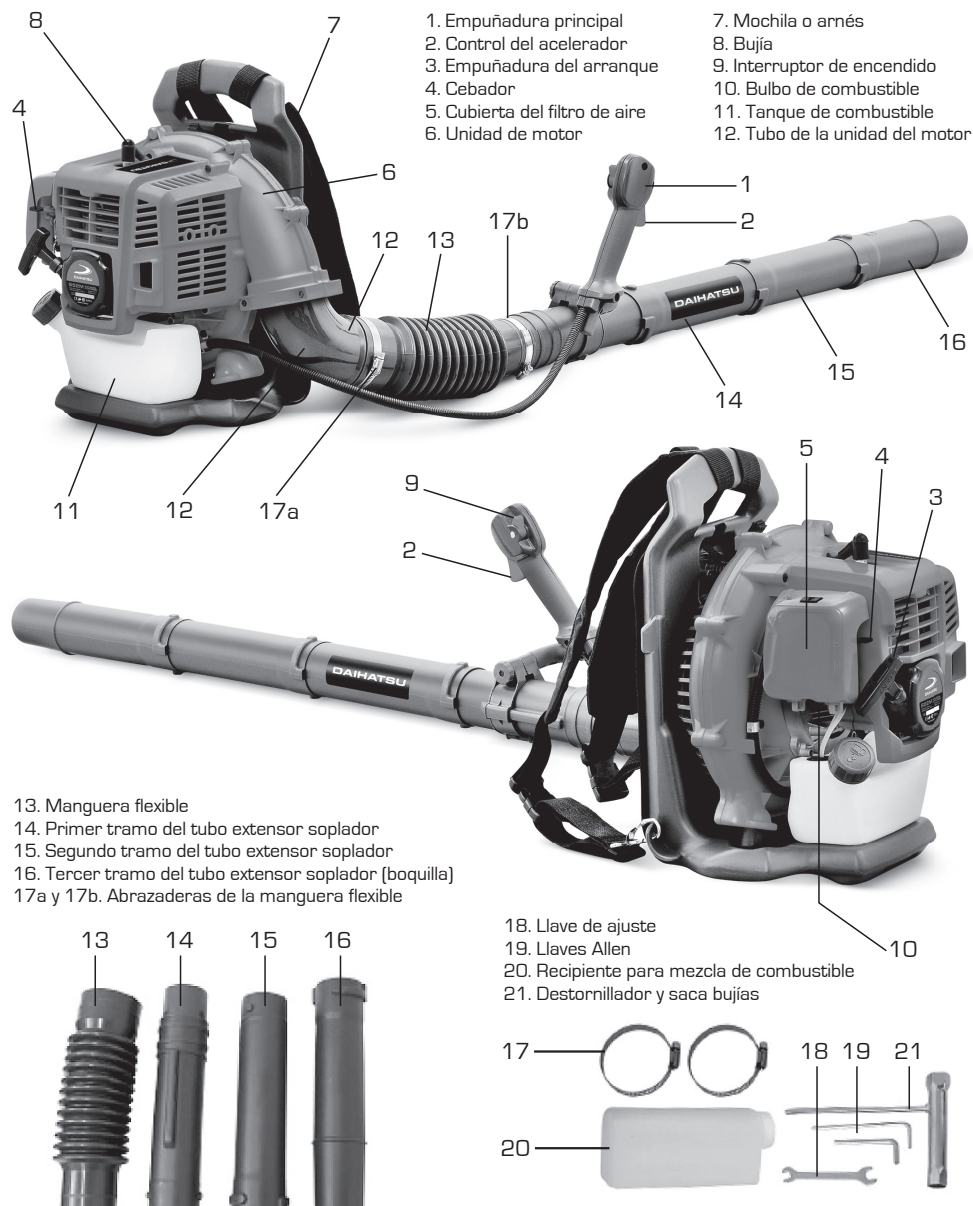

MONTAJE

⚠ ADVERTENCIA: Antes de realizar el trabajo de montaje apague siempre la herramienta. **La sopladora no debe usarse ni encenderse hasta que esté completamente ensamblada.**

1. Coloque las abrazaderas (17a y 17b) en los extremos de la manguera flexible (13) y conecte la manguera flexible (13) al tubo de soplado de la unidad del motor (12) y ajuste firmemente la abrazadera (17a) (Figura 1). No ajuste todavía la otra abrazadera 17b.
2. Coloque la empuñadura principal (1) en el primer tramo del tubo extensor (14) y alínela con la guía del mismo. Una vez alineada ajuste el tornillo de la empuñadura (Figura 2).
3. Luego inserte el primer tramo del tubo extensor (14) (con la empuñadura principal instalada en el mismo) a la manguera flexible (13) y ahora sí ajuste la abrazadera (17b) (Figura 3).
4. Luego inserte el segundo tramo del tubo extensor (15) dentro del primer tramo (14) y bloquéela en el sentido de las agujas del reloj (Figura 4).
5. Haga lo mismo con el tercer tramo o boquilla sopladora (16) insertándolo en el tramo anterior.



Figura 1



Figura 2

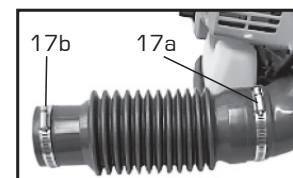

Figura 3

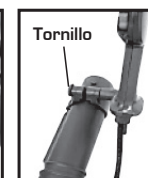

Figura 4

⚠ ADVERTENCIA: Utilice únicamente repuestos y accesorios originales Daihatsu®. No hacerlo puede causar un rendimiento deficiente de la herramienta, lesiones y puede anular la garantía.

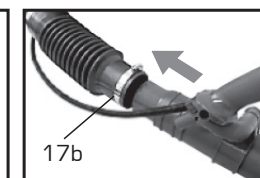
OPERACIÓN Y FUNCIONAMIENTO

ANTES DE COMENZAR

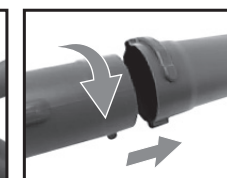
- Cada vez que utilice la herramienta, verifique que no haya fugas en el sistema de combustible, que el equipo esté en perfecto estado y que los dispositivos de seguridad y de soplado estén completos y sujetos firmemente.
- Verifique que la correa de transporte y el cinturón estén bien sujetos a la mochila.
- Ajuste la correa de transporte de modo que la placa trasera de la mochila apoye de manera firme y segura sobre su espalda.
- Cargue el tanque con combustible con la mezcla de nafta y aceite al aire libre o en habitaciones suficientemente ventiladas.



ADVERTENCIA: Siempre apague el motor antes de repostar. **Nunca agregue combustible a una máquina con el motor en marcha o caliente.**