



Husqvarna®



Manual de instrucciones Instruções para o uso Istruzioni per l'uso Οδηγίες χρήσεως

PG450



Lea detenidamente el manual de instrucciones y asegúrese de entender su contenido antes de utilizar la máquina.
Leia as instruções para o uso com toda a atenção e compreenda o seu conteúdo antes de fazer uso da máquina.
Prima di usare la macchina, leggere per intero le istruzioni per l'uso e accertarsi di averne compreso il contenuto.
Διαβάστε προσεκτικά τις Οδηγίες χρήσεως και κατανοήστε το περιεχόμενο πριν χρησιμοποιήσετε το μηχάνημα.

ES PT IT GR

ACLARACIÓN DE LOS SÍMBOLOS

Símbolos en la máquina:

¡ATENCIÓN! La máquina, si se utiliza de forma errónea o descuidada, puede ser una herramienta peligrosa que puede causar daños graves e incluso la muerte al usuario y a otras personas.

Lea detenidamente el manual de instrucciones y asegúrese de entender su contenido antes de utilizar la máquina.

Utilice el equipo de protección personal. Vea las instrucciones bajo el título "Equipo de protección personal".

¡ATENCIÓN! Al amolar se genera polvo que puede causar daños por inhalación. Utilice una máscara respiratoria homologada. Procure que haya buena ventilación.

Este producto cumple con la directiva CE vigente.

Etiquetado ecológico. El símbolo en el producto o en su envase indica que no se puede tratar este producto como desperdicio doméstico.

Haciendo que este producto sea manipulado adecuadamente, se ayuda a evitar consecuencias negativas potenciales para el medio ambiente y las personas, lo que puede ocurrir con la manipulación inadecuada como residuos del producto.

Para obtener información más detallada sobre el reciclado de este producto, contacte con la oficina municipal local, con el servicio de eliminación de desperdicios domésticos o con la tienda donde compró el producto.

Los demás símbolos/etiquetas que aparecen en la máquina corresponden a requisitos de homologación específicos en determinados mercados.



Explicación de los niveles de advertencia

Las advertencias se clasifican en tres niveles.

¡ATENCIÓN!



¡ATENCIÓN! Indica una situación peligrosa que, si no se evita, provocará daños graves o la muerte.

¡NOTA!



¡NOTA! Indica una situación peligrosa que, si no se evita, podría provocar daños leves o moderados.

AVISO

AVISO Se utiliza para referirse a prácticas no relacionadas con daños personales.

Índice

ACLARACIÓN DE LOS SÍMBOLOS

Símbolos en la máquina:	2
Explicación de los niveles de advertencia	2

ÍNDICE

Índice	3
--------------	---

PRESENTACIÓN

Apreciado cliente:	4
Diseño y funciones	4
PG450	4

¿QUÉ ES QUÉ?

Elementos de la amoladora	5
---------------------------------	---

EQUIPO DE SEGURIDAD DE LA MÁQUINA

Generalidades	6
Interruptor de parada/funcionamiento	6
Parada de emergencia	6

FUNCIONAMIENTO

Instrucciones generales de seguridad	7
Seguridad personal	8
Diferentes modos de funcionamiento	9
Ajuste del manillar	10
Conexión de la aspiradora	10
Guía para el amolado	10
Determinación de la dureza del hormigón	11
Sentido de rotación del motor	11
Selección de diamantes	12
Cambio de los diamantes	14
Transporte y almacenamiento	14

ARRANQUE Y PARADA

Antes de arrancar	16
Arranque	16
Parada	16

MANTENIMIENTO

Fallos y localización de fallos	17
Mantenimiento	17
Servicio	17

DATOS TÉCNICOS

PG450	18
Declaración CE de conformidad	19

PRESENTACIÓN

Apreciado cliente:

Gracias por elegir un producto Husqvarna.

Esperamos que su máquina le proporcione plena satisfacción y le sirva de ayuda por mucho tiempo en adelante. La adquisición de alguno de nuestros productos da acceso a asistencia profesional con reparaciones y servicio. Si la máquina no fue adquirida en un distribuidor oficial, preguntar en la tienda de compra la dirección del taller de servicio más cercano.

Este manual de instrucciones es un documento importante. Procure tenerlo siempre a mano en el lugar de trabajo. Siguiendo sus instrucciones (de uso, servicio, mantenimiento etcétera) puede alargar considerablemente la vida útil de la máquina e incrementar su valor de reventa. Si vende su máquina, entregue el manual de instrucciones al nuevo propietario.

Más de 300 años de innovación

La fundación de la empresa sueca Husqvarna AB data del año 1689, cuando el Rey Karl XI encargó la construcción de una fábrica para la fabricación de mosquetes. En ese momento se establecieron los cimientos de la experiencia tecnológica en la que se basan muchos de los productos punteros en el mundo en el sector de las armas de caza, bicicletas, motocicletas, electrodomésticos, máquinas de coser y productos para exteriores.

Husqvarna es líder internacional en productos motorizados para exteriores destinados a la silvicultura, el mantenimiento de parques y el cuidado del césped y del jardín, así como equipos de corte y herramientas de diamante para el sector de la construcción y la piedra.

Responsabilidad del propietario

El propietario / empresario es el responsable de asegurarse de que el usuario tiene los conocimientos necesarios para utilizar la máquina con seguridad. Los supervisores y los usuarios deben haber leído y entendido el manual de instrucciones. Deben tener conocimiento de lo siguiente:

- Las instrucciones de seguridad de la máquina.
- Las aplicaciones y las limitaciones de la máquina.
- El modo de uso y de mantenimiento de la máquina.

La utilización de esta máquina podría estar regulada por la legislación nacional vigente. Infórmese sobre la legislación vigente en el lugar donde trabaja antes de empezar a utilizar la máquina.

Los derechos que se reserva el fabricante.

Tras la publicación de este manual, Husqvarna podría publicar información adicional para el funcionamiento seguro de este producto. Es responsabilidad del propietario mantenerse informado de los métodos de funcionamiento más seguros.

Husqvarna AB trabaja constantemente para perfeccionar sus productos y se reserva, por lo tanto, el derecho a introducir modificaciones en la construcción y el diseño sin previo aviso.

Para recibir información y atención como cliente, póngase en contacto con nosotros a través de nuestro sitio web: www.husqvarna.com

Diseño y funciones

El alto rendimiento, la fiabilidad, la tecnología innovadora, las soluciones técnicas avanzadas y el respeto medioambiental son los valores que caracterizan a los productos de Husqvarna. El usuario debe leer este manual detenidamente para garantizar un funcionamiento seguro del producto. Póngase en contacto con su concesionario o con Husqvarna si necesita más información.

A continuación se describen algunas de las características únicas de su producto.

PG450

- La máquina se utiliza para amolar y pulir suelos de hormigón y otros materiales duros.
- La máquina puede plegarse para facilitar su transporte.
- PG450 es robusta y fácil de usar.
- La máquina está equipada con una tapa flotante.
- Monofásico, (sólo modelo trifásico japonés)
- Juego completo de 3 discos y 9 segmentos
- La máquina dispone de un sistema de rotación planetaria
- Disco de soporte de resina - soporte para los discos de diamante con liga de plástico.

¿QUÉ ES QUÉ?

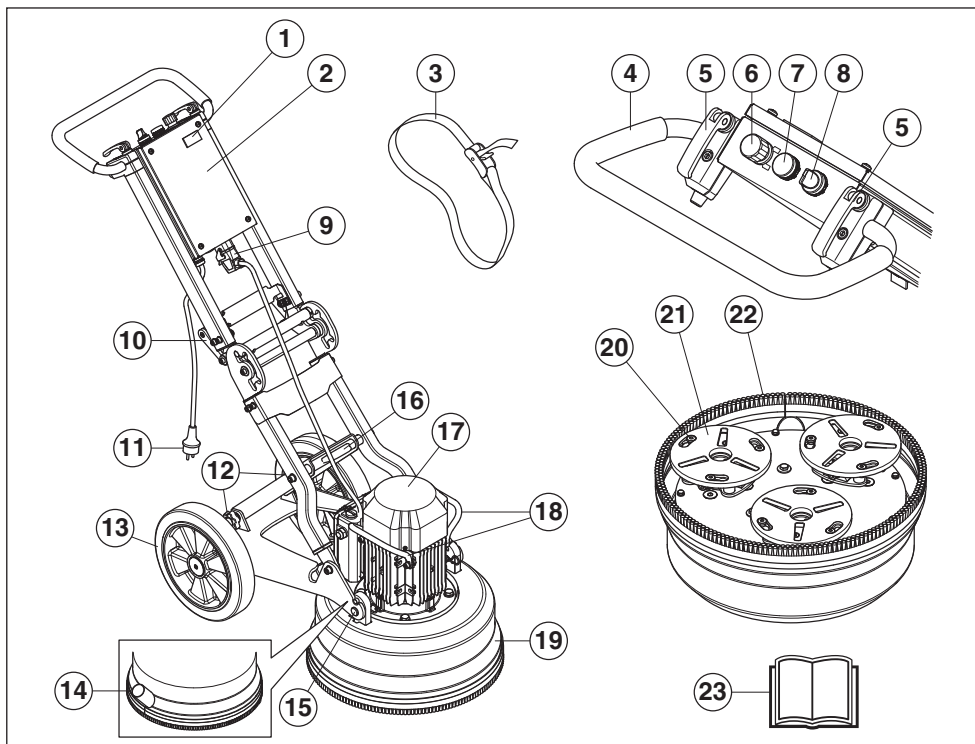

Elementos de la amoladora

- | | | | |
|----|---|----|---|
| 1 | Cuentahoras | 13 | Ruedas de goma |
| 2 | Armario eléctrico | 14 | Conexión de la manguera de vacío |
| 3 | Correas de tensado | 15 | Fijación para el cabezal de amolado/motor |
| 4 | Empuñadura / manillar | 16 | Cáncamo de elevación |
| 5 | Palanca de cierre para el ajuste del manillar | 17 | Motor eléctrico |
| 6 | Parada de emergencia | 18 | Asa de levantar el motor PGPG450 |
| 7 | Testigo de sobrecarga | 19 | Tapa flotante |
| 8 | Interruptor de parada/funcionamiento | 20 | Tornillo de tapa de cabezal |
| 9 | Conexión, conexión rápida para el cable del motor | 21 | Discos satélites |
| 10 | Mango para junta angular | 22 | Banda de cepillado |
| 11 | Enchufe | 23 | Manual de instrucciones |
| 12 | Rueda de cierre, pie de apoyo | | |

EQUIPO DE SEGURIDAD DE LA MÁQUINA

Generalidades



¡ATENCIÓN! Nunca utilice una máquina que tenga un equipo de seguridad defectuoso. Efectúe el control y mantenimiento del equipo de seguridad de la máquina como se describió en este capítulo. Si su máquina no pasa todos los controles, entréguela a un taller de servicio para su reparación.

En este capítulo se describen los componentes de seguridad de la máquina, su función y el modo de efectuar el control y el mantenimiento para garantizar un funcionamiento óptimo.

¡NOTA! Conecte el cable del motor a la toma antes de conectar el enchufe a la red eléctrica.

Interruptor de parada/ funcionamiento

El interruptor de arranque / parada se usa para arrancar y parar la máquina.

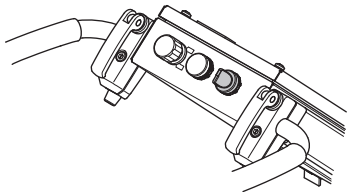

Comprobación del interruptor de parada/ funcionamiento

Compruebe que el botón de parada de emergencia o de parada de la máquina no están presionados girándolos en el sentido de las agujas del reloj.

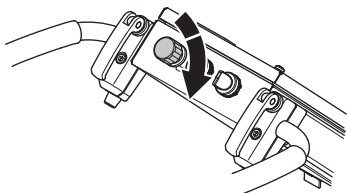

- Reduzca la presión entre el disco de amolado y el suelo empujando hacia abajo el manillar sin levantar la unidad de amolado del suelo.

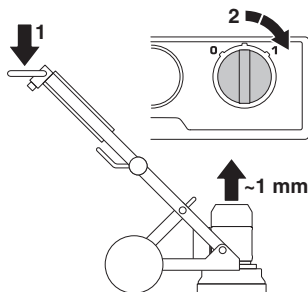

- Arranque la máquina girando el interruptor 0/1 a la posición 1 (arrancar). La máquina arrancará de manera suave y acelerará hasta alcanzar la velocidad establecida en 5 segundos.
- Gire el interruptor de arranque / parada a la posición '0' para detener la máquina.

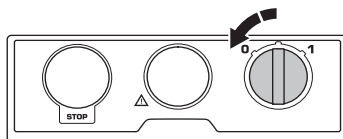

Parada de emergencia

El botón de emergencia se utiliza para apagar rápidamente el motor. La parada de emergencia de la máquina corta el suministro eléctrico.

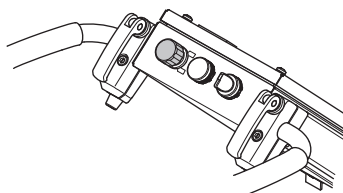

Comprobación de la parada de emergencia

- Pulse el botón de parada de emergencia. Cerciórese de que el motor se detiene.
- Desacople el botón de parada de emergencia (gire a la derecha).

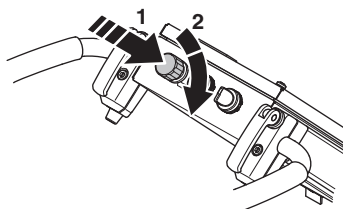

FUNCIONAMIENTO

Instrucciones generales de seguridad



¡ATENCIÓN! Este apartado trata las normas de seguridad básicas para trabajar con el dispositivo. Esta información no sustituye en ningún caso los conocimientos y la experiencia de un profesional. Si se encuentra en alguna situación que le haga sentirse inseguro, deténgase y consulte con un experto. Consulte a su distribuidor, al taller de servicio técnico o a un usuario experimentado. No emplee la máquina en aplicaciones para las que no se considere plenamente cualificado.

- No utilice la máquina sin haber leído y comprendido el contenido de este manual de instrucciones. **Conserve todas las advertencias e instrucciones para su consulta.**

Seguridad en el área de trabajo

- **Mantenga el área de trabajo limpia y bien iluminada.** Las zonas abarrotadas de cosas u oscuras favorecen los accidentes.
- La máquina no se usará en áreas donde haya posibilidad de incendios o explosiones.

Seguridad eléctrica



¡ATENCIÓN! Existe siempre riesgo de sacudidas eléctricas al usar máquinas eléctricas. No usar la máquina en condiciones climáticas desfavorables y evitar el contacto del cuerpo con pararrayos y objetos metálicos. Seguir siempre las instrucciones del manual para evitar daños.

Nunca conecte la máquina a una toma de corriente si el enchufe o el cable están dañados.

- Compruebe que la tensión de red concuerda con la que se indica en la placa de características de la máquina.
- El control y/o mantenimiento de la máquina debe hacerse con el motor parado y el enchufe desenchufado.
- Apague siempre la máquina antes de desenchufarla.
- No arrastre la máquina nunca por el cordón y no quite nunca el enchufe tirando del cordón. Sujete el enchufe al desconectar el cable.
- Si se daña un cable, no utilice la máquina. Llévela a reparar a un taller de servicio oficial.

- La máquina no debe conducirse a profundidades cuyo nivel de agua alcance el equipamiento de la máquina. El equipamiento podría dañarse y la máquina puede tener corriente, lo que provocará lesiones personales.
- Desenchufe siempre el cable de alimentación antes de conectar y desconectar el contacto entre el motor y la red eléctrica.

Instrucciones de conexión a tierra



¡ATENCIÓN! Si la conexión no es correcta, existe el riesgo de sacudida eléctrica. Póngase en contacto con un electricista cualificado para comprobar que la conexión a tierra es correcta.

No modifique el enchufe. Si no se ajusta a la toma de corriente, solicite a un electricista cualificado que instale una toma adecuada. Compruebe que cumple la normativa local.

Si tiene dudas sobre las instrucciones de conexión a tierra, póngase en contacto con un electricista.

- El aparato viene de serie con un cable y un enchufe de conexión a tierra y siempre debe conectarse a tierra. De este modo, en caso de anomalías de funcionamiento, se reduce el riesgo de sacudida eléctrica.
- No está permitido el uso de conectores.

Cables alargadores y empalmes

- La marca del cable alargador debe ser igual o superior al valor que se indica en la placa de características de la máquina.
- Utilice cables alargadores de conexión a tierra.
- **Cuando trabaje con una herramienta eléctrica en exteriores, utilice un alargador indicado para este uso.** Utilizar un cable adecuado para su uso en exteriores reduce el riesgo de descarga eléctrica.
- La conexión con el cable alargador debe estar seca y separada del suelo.
- Manténgalo alejado de fuentes de calor, aceite, aristas vivas o piezas móviles. Los cables dañados o enredados incrementan el riesgo de descarga eléctrica.
- Compruebe que los cables están intactos y en buen estado. Si se daña un cable, no utilice la máquina. Llévela a reparar a un taller de servicio oficial.
- Un cable de alargue no debe usarse enrollado porque hay riesgo de sobrecalentamiento.
- Al emplear la máquina, hágalo con el cable detrás suyo para evitar dañarlo.
- Utilice siempre un cable alargador homologado con alcance suficiente.

FUNCIONAMIENTO

Seguridad personal



¡ATENCIÓN! La sobreexposición a las vibraciones puede provocar problemas circulatorios y dolencias de carácter nervioso, especialmente en personas con patologías circulatorias. Acuda a un médico si nota síntomas corporales que puedan relacionarse con la sobreexposición a las vibraciones. Son ejemplos de tales síntomas la pérdida de sensibilidad, el 'cosquilleo', las 'punzadas', el dolor, la pérdida o reducción de la fuerza normal o los cambios en el color y la superficie de la piel. Estos síntomas se presentan normalmente en dedos, manos y muñecas. Los síntomas pueden aumentar en temperaturas frías.

- Utilice el equipo de protección personal. Vea las instrucciones bajo el título "Equipo de protección personal".
- Nunca utilice la máquina si está cansado, si ha ingerido alcohol o si toma medicamentos que puedan afectar la vista, su capacidad de discernimiento o el control del cuerpo.
- Nunca deje que terceros utilicen la máquina sin asegurarse primero de que hayan entendido el contenido de este manual de instrucciones.
- Todos los operadores deben ser formados en el empleo de la máquina. El propietario es responsable de la formación de los operadores.
- Las personas y los animales pueden distraer y hacer perder el control de la máquina. Por consiguiente, el operador debe estar siempre concentrado en su trabajo. No permita nunca que los niños utilicen la máquina ni permanezcan cerca de ella.
- Tener en cuenta que las ropas, el pelo largo y las joyas pueden atascarse en piezas móviles.
- Existe siempre riesgo de accidentes por apriete al trabajar con aparatos con piezas móviles. Respete las distancias de seguridad.
- Mantenga bajo vigilancia la máquina siempre que el motor esté en marcha.
- Al trabajar con las máquinas, procure siempre que haya alguien cerca, que pueda prestar ayuda en caso de accidente.
- Cerciórese siempre de tener una posición de trabajo segura y firme.

Equipo de protección personal



¡ATENCIÓN! Para trabajar con la máquina debe utilizarse un equipo de protección personal homologado. El equipo de protección personal no elimina el riesgo de lesiones, pero reduce su efecto en caso de accidente. Pida a su distribuidor que le asesore en la elección del equipo.

- Protectores auriculares
- Gafas protectoras o visor
- Máscara respiratoria
- Guantes resistentes de agarre seguro.
- Prendas de vestir ceñidas, resistentes y cómodas que permitan una libertad de movimientos total.
- Botas con puntera de acero y suela antideslizante.
- Tenga siempre a mano el equipo de primeros auxilios.

Uso y cuidado

- Utilice la máquina solamente para el uso al que está destinada.
- Mantener todas las piezas en perfecto estado y comprobar que todos los elementos de fijación estén bien apretados.
- No utilice nunca una máquina defectuosa. Lleve a cabo las comprobaciones de seguridad y siga las instrucciones de mantenimiento y servicio de este manual. Algunas medidas de mantenimiento y servicio deben ser efectuadas por especialistas formados y cualificados. Consulte las instrucciones del apartado Mantenimiento.
- No modificar nunca los dispositivos de seguridad. Comprobar regularmente que funcionan como es debido. La máquina no se debe operar con dispositivos de seguridad defectuosos o ausentes.
- No utilice nunca una máquina que haya sido modificada de modo que ya no coincida con la configuración original.
- Utilizar siempre recambios originales. Póngase en contacto con su distribuidor para obtener más información.
- La máquina sólo se deberá arrancar cuando los cabezales desbastadores estén descansando en el suelo, a no ser que se esté efectuando un procedimiento de prueba tal y como se indica en este manual.
- No se debe arrancar la máquina sin fijar antes la banda de cepillado. Es muy importante que la máquina funcione siempre pegada al suelo por motivos de seguridad, especialmente en aplicaciones de amolado en seco.
- Durante el amolado, la máquina debe estar conectada a una aspiradora que succione el polvo.

FUNCIONAMIENTO

- Asegúrese de que la máquina está apagada antes de cambiar los discos de diamante, pulsando el botón de parada de emergencia y desconectado la máquina de la toma de corriente.
- Retire el disco de diamante después de cada operación de amolado.
- Asegúrese de que la banda de cepillado está intacta y limpia, y que queda colocada herméticamente contra el suelo. Si la tira de cepillado está dañada, sustitúyala inmediatamente.
- El disco de amolar sigue girando durante un tiempo después de apagar el motor. Continúe el amolado hasta que el ventilador se detenga por completo. Asegúrese de que el disco de amolar se ha detenido completamente antes de levantar la máquina.
- Al amolar residuos de adhesivos, asfalto, pinturas y similares, eleve ligeramente la parte delantera de la máquina después de su uso para evitar que se pegue al suelo debido al calor. Asegúrese de que el disco de amolar se ha detenido completamente antes de levantar la máquina.
- Los útiles de diamante pueden estar calientes después de utilizar la máquina. Deje que la máquina se enfríe antes de extraer los segmentos de diamante. Utilice guantes protectores.
- Utilice siempre la argolla de izada montada en la máquina para levantarla.
- Transporte siempre la máquina usando el mango de transporte y el manillar.

Diferentes modos de funcionamiento

Posición de funcionamiento

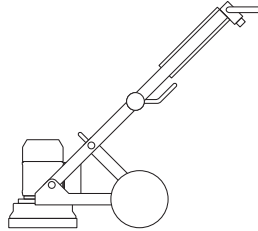

Posición de servicio

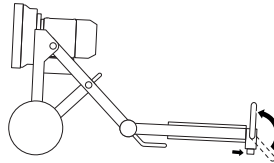

Posición de transporte inclinada

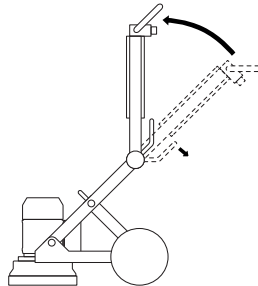

Posición de transporte plegada

Coloque un relleno entre el motor y el armario eléctrico para evitar dañar la máquina.

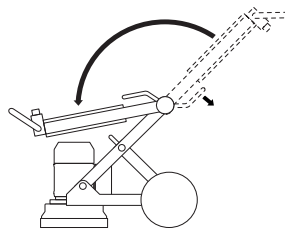

FUNCIONAMIENTO

Ajuste del manillar

El manillar puede ajustarse en continuo. La rueda de bloqueo del manillar dispone de dos posiciones, una cerrada y otra abierta.

- En posición abierta, se libera el anclaje que sujeta el manillar y lo podrá ajustar en la posición deseada.

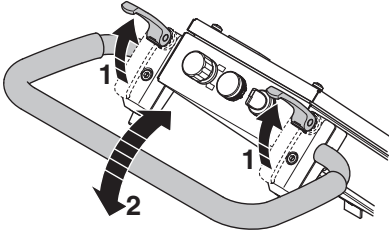

- Vuelva a colocar la rueda en posición de cierre.
- La fuerza con la que la rueda sujeta el manillar en la posición cerrada se puede ajustar girando los bujes de la parte inferior.

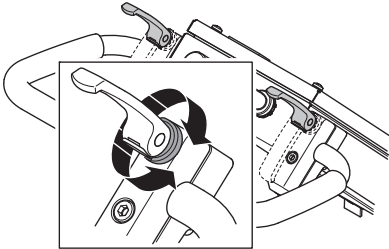

Conexión de la aspiradora

Utilice un sistema de extracción de polvo de Husqvarna para eliminar todo el polvo.

- Conecte la aspiradora a la máquina. Utilice una manguera de 50 mm (2 pulgadas).

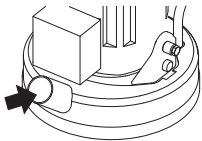

Asegúrese de que los filtros de la aspiradora están intactos y limpios. Tenga cuidado con el polvo durante la utilización de la máquina.

Guía para el amolado Diamantes

Antecedentes

El segmento de diamante consiste normalmente en dos componentes:

- Diamantes (también conocidos como cristales de diamante o granos). Si se cambia el tamaño de los diamantes o granos, se cambiará también el tamaño de las rayas tras el proceso de amolado.
- Un aglomerante orgánico (metal o plástico). El polvo se mezcla y suspende en un aglomerante orgánico metal o plástico. Si se usa metal como aglomerante orgánico, el producto final se denomina segmento de diamante sinterizado o con liga de metal. Si se usa plástico como aglomerante orgánico, el producto final se denomina disco de pulido o diamantado con liga de plástico. Al cambiar la dureza del aglomerante orgánico, también podrá elegir la velocidad de funcionamiento del proceso abrasivo de los diamantes.

Principios generales

A continuación se indican las normas de uso generales de los discos de diamante en el proceso de amolado. Como en todas las normas, hay excepciones y casos en los que no se aplican.

Tamaño del polvo de diamante

El cambio de tamaño del polvo de diamante a una partícula/tamaño de polvo más pequeño afectará a las prestaciones de la herramienta de diamantes de las siguientes formas:

- Creará una pauta de rasguños más fina.
- Aumento de la vida útil de los discos de diamante.

Ocurrirá lo contrario si se cambia a una partícula/tamaño de polvo más grande.

Aglutinante

Al aumentar la dureza del ligamento:

- Creará una pauta de rasguños más fina.
- Aumento de la vida útil de los discos de diamante.
- Decrecerá la tasa de producción.

Ocurrirá lo contrario cuando se haga un ligamento metálico o de resina más suave).

Cantidad de discos de diamante bajo la máquina

Un aumento en la cantidad de discos bajo la máquina provoca:

- Menos presión en cada herramienta individual: menos desgaste en los discos de diamante.
- Se reducirá la carga sobre la máquina y provocará que la desbastadora absorba menos corriente.
- Creará una pauta de rasguños más suave (sobre todo en suelos blandos).

Ocurrirá lo contrario cuando se reduzca el número de segmentos debajo de la máquina.

FUNCIONAMIENTO

Resumen de principios del diamante

Los discos diamante deben estar gastados para ofrecer un amolado eficiente. El desgaste de los discos de diamante puede verse afectado por los siguientes factores:

- Presión.
- Dureza del ligamento.
- Tamaño del polvo de diamante.
- Número de segmentos debajo de la máquina.
- Si se añade un abrasivo adicional (p.ej. arena, carburo de silicona) en el suelo se aumentará el desgaste.

Normalmente, cuanto más rápido se desgasta la herramienta de diamante, mayor es la eficiencia del amolado. Si los factores anteriores cambian, también pueden cambiar los siguientes resultados:

- Pauta de rasguños.
- Absorción de corriente de la máquina.
- Grado de allanado del suelo (véase sección siguiente).
- Facilidad de manejo.

Determinación de la dureza del hormigón

Todo hormigón se mide por su resistencia a la compresión y, dependiendo de qué zona del mundo sea cada uno, se medirá por diferentes índices de resistencia a la compresión (p.ej. PSI y MPa). En general, cuanto mayor sea el grado de resistencia a la compresión, más duro será el hormigón y, por lo tanto, más difícil será de desbastar.

Sin embargo, existen otros factores además de la fuerza de compresión que determinan la dureza de un suelo y que por lo tanto, afectan a la elección de los discos de diamante. Desde el punto de vista del amolado los factores como la capa superior (5 mm), el tratamiento y el estado de la superficie del hormigón normalmente tienen un mayor impacto en la elección del segmento de diamante que la fuerza de compresión.

Factores de la superficie a considerar al seleccionar un diamante

En general, si una superficie de hormigón es muy suave (es decir, probablemente se haya allanado/pulido enormemente), el hormigón se comportará como si tuviera una elevada resistencia a la compresión y, por tanto, necesita un segmento de ligamento blando.

Conforme a ello, si una superficie es basta/agresiva (p.ej. dañada por la lluvia, rota por disparos, escarifi - cada, conglomerado expuesto, etc.), el hormigón se comportará como si tuviera una baja resistencia a la compresión y, por tanto, necesita un segmento de ligamento duro.

Los revestimientos/contaminantes de la superficie (p.ej. revestimientos epoxi, adhesivos de baldosas de cerámica, nivelación de compuestos/capas de mortero) tendrán a menudo un mayor peso en la selección del diamante que la resistencia a la compresión del hormigón.

Por regla general, cuando se desbaste un bloque de hormigón por primera vez y no esté seguro de su dureza, empiece siempre con diamantes de ligamento más duro debajo de la máquina. Esto garantizará la menor cantidad de desgaste de los segmentos de diamantes. Si un segmento de diamantes duros no es adecuado para la aplicación, todo lo que habrá supuesto habrá sido un poco de tiempo, sin desgastar los diamantes.

Si se hace de la forma contraria (es decir, se usa un segmento blando para empezar) y el hormigón es blando o posee una superficie abrasiva o un contaminante de superficie, es muy posible que desgaste una cantidad considerable de diamante en un período muy corto de tiempo.

Sentido de rotación del motor

Monofásico

La flecha indica el sentido de rotación del motor.

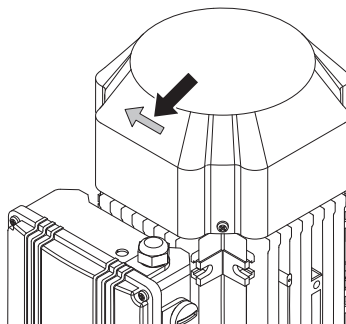

Trifásica

Podrá modificarse el sentido de rotación del motor invirtiendo los polos del enchufe.

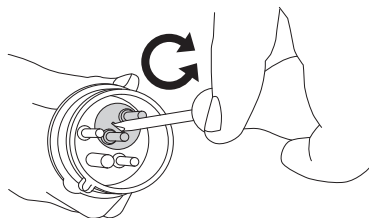

AVISO Las herramientas Piranha / PCD están diseñadas para funcionar en una única dirección.

FUNCIONAMIENTO

Selección de diamantes

La forma en la que los segmentos de diamante están configurados en la unidad de amolado influirá enormemente en el rendimiento de la máquina y los niveles de productividad, así como en la calidad del acabado del suelo.

Discos diamantados con ligante de metal

Disco de soporte Redi Lock: se utiliza para sujetar discos de diamante con liga de metal.

¡NOTA! Husqvarna recomienda tres discos con un único segmento en cada disco de soporte Reid Lock para aplicaciones en revestimientos o suelos de hormigón normales.

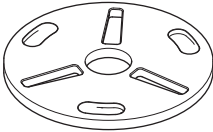

Juego completo/discos secundarios

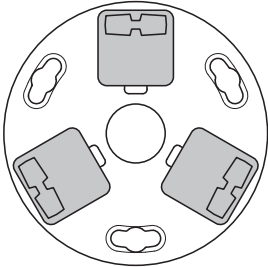

Juego completo: 3 discos de soporte Redi Lock y 9 discos

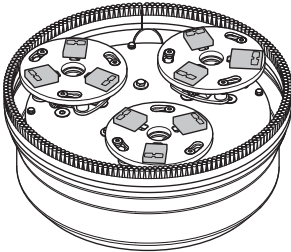

Discos diamantados con ligante de resina

Disco de soporte de resina: se utiliza para fijar discos de diamante con liga de plástico.

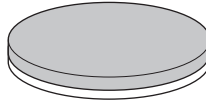

Juego completo/discos secundarios

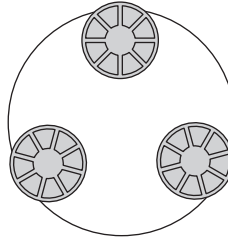

Juego completo: 3 discos de soporte de resina y 9 discos

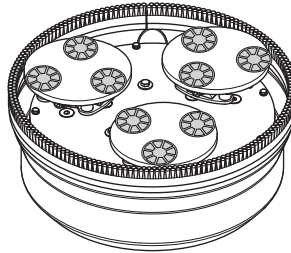

FUNCIONAMIENTO

Recomendaciones de Husqvarna para el amolado antes de usar HiPERFLOOR

- 1 En la primera fase de amolado, utilice segmentos individuales en el disco.

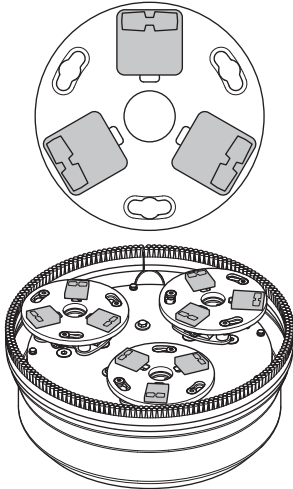

- 2 Cambie a un aglomerante orgánico más suave pero siga utilizando segmentos individuales en el disco.

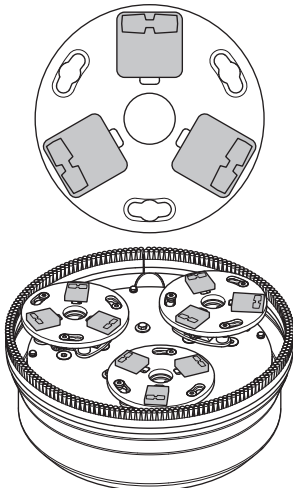

- 3 Cambie a un disco con segmento doble en cada disco, con la misma dureza o más suave que en el paso dos. Aplique agua, GM3000 y siga las

recomendaciones de Husqvarna en su proceso HiPERFLOOR.

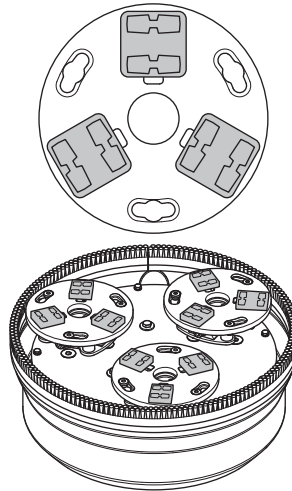

- 4 Cambie el soporte del disco por diamantes con liga de plástico y use los discos que Husqvarna recomienda para el proceso HiPERHARD. Aplique HiPERHARD y deje que cure como indican las recomendaciones de Husqvarna.

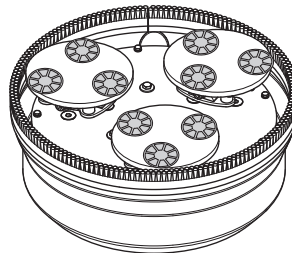

FUNCIONAMIENTO

Cambio de los diamantes

Apague la máquina y desconecte el enchufe.

Póngase unos guantes protectores, ya que los útiles de diamante pueden estar muy calientes.

- Ponga la máquina en la posición de servicio.
- Tire hacia atrás de la empuñadura para levantar el cabezal desbastador del suelo.
- Vuelva a poner la máquina en el suelo.

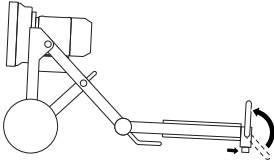

- Póngase los guantes.
- Utilice un martillo para retirar los segmentos de diamante.

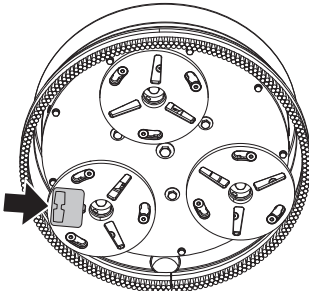

- Fije los nuevos segmentos de diamante al disco amoladora.

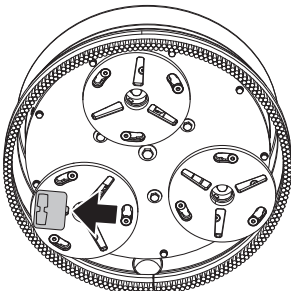

- Una vez que se hayan fijado los nuevos diamantes, lleve a cabo el procedimiento inverso para bajar la máquina al suelo.

Transporte y almacenamiento

- Sujete bien el equipo durante el transporte para evitar daños y accidentes.
- Transporte la máquina cubierta siempre que sea posible para reducir la exposición a la intemperie, especialmente a la lluvia y la nieve.
- Guarde el equipo en un lugar seguro fuera del alcance de los niños y las personas no autorizadas.
- La máquina deberá guardarse en un lugar seco, cuando no esté en uso.

Transporte

Se puede desmontar y plegar para tener un tamaño menor a la hora del transporte.

- Desconecte el cable del motor de la red eléctrica.
- Retire los pasadores de bloqueo y, a continuación, los pernos laterales.

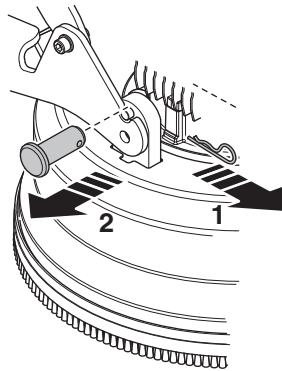

- Afloje el cabezal de amolado del chasis de las ruedas.

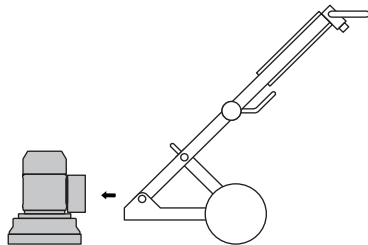

FUNCIONAMIENTO

- Ponga la máquina en una posición de transporte inclinada. Afloje las ruedas de cierre del pie de apoyo.

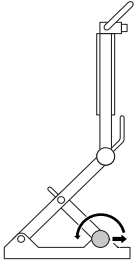

- Empuje hacia detrás el pie de apoyo para plegarlo.
- Baje el manillar en la junta angular mientras inclina simultáneamente y con cuidado la parte superior del bastidor hacia delante.

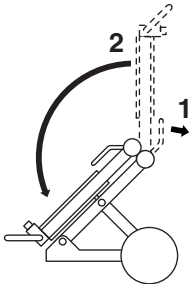

- Doble cuidadosamente la máquina hacia delante.

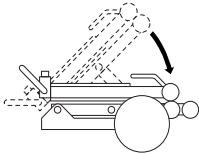

- Asegure la máquina con correas de tensado homologadas. Asegúrese de que la cinta de tensado no ancle o dañe ninguna de las piezas de la máquina.

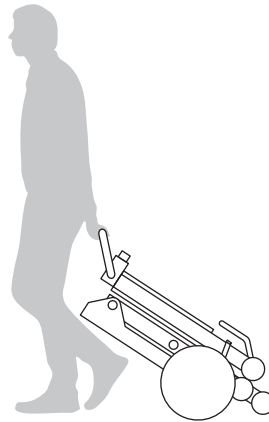
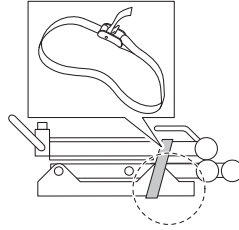

Cáncamo de elevación

- Utilice siempre la argolla de izada montada en la máquina para levantarla.

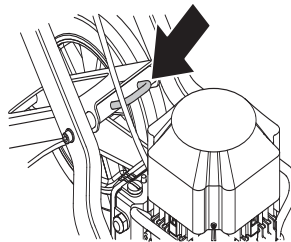

ARRANQUE Y PARADA

Antes de arrancar



¡ATENCIÓN! Lea detenidamente el manual de instrucciones y asegúrese de entender su contenido antes de utilizar la máquina.

Utilice el equipo de protección personal. Vea las instrucciones bajo el título "Equipo de protección personal".

Asegúrese de que no haya personas desautorizadas en la zona de trabajo, de lo contrario se corre el riesgo de ocasionar graves daños personales.

Controle que la máquina esté correctamente montada y que no esté dañada.

- Realice el mantenimiento diario.
- Coloque la desbastadora en la zona de trabajo.
- Asegúrese de que hay diamantes en la parte inferior de la máquina y de que están firmemente ajustados.
- Conecte la aspiradora a la máquina.
- Utilice manijas de cierre para el ajuste del manillar haciendo así más cómoda la altura de trabajo.
- Asegúrese de que el cable del motor está conectado a la toma antes de enchufar la máquina a la red eléctrica.
- Enchufe la máquina a la red eléctrica.
- Compruebe que el botón de parada de emergencia no está pulsado girándolo en el sentido de las agujas del reloj.

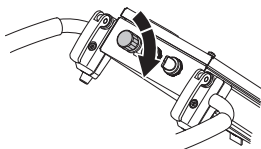

- Compruebe el sentido de rotación del motor.

Arranque

- Reduzca la presión entre el disco de amolado y el suelo empujando hacia abajo el manillar sin levantar la unidad de amolado del suelo.

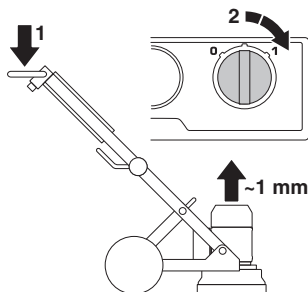

- Arranque la máquina. Arranque la máquina girando el interruptor 0/1 a la posición 1 (arrancar). La máquina arrancará de manera suave y acelerará hasta alcanzar la velocidad establecida en 5 segundos.

Parada

- Apague la máquina colocando el interruptor de arranque / parada en la posición '0' (parar).



- Mantenga los segmentos de amolado en contacto con el suelo al parar la máquina. Ello ayudará a que la máquina se pare completamente de forma rápida. No levante el cabezal de amolado del suelo al parar la máquina, ya que puede crear una cantidad considerable de polvo en el aire.
- Desenchufe el cargador.

Fallos y localización de fallos

La máquina no funciona

- Compruebe el suministro eléctrico y los cables de alimentación para asegurarse de que no están dañados.
- Compruebe que el botón de parada de emergencia no está pulsado girándolo en el sentido de las agujas del reloj.
- Compruebe el testigo de sobrecarga. Si el testigo de sobrecarga está encendido, deje que el motor se enfríe durante unos minutos hasta que la máquina se restablezca automáticamente.

Es difícil sujetar la máquina

- Si hay pocos diamantes bajo de la máquina o se usa el tipo incorrecto de disco para la aplicación, (si hay pocos diamantes bajo la máquina, las coberturas de adhesivos rígidos o suelos blandos causan mucho estrés a la máquina y al usuario). Esto suele ir acompañado de un alto consumo de corriente por parte del motor.

Utilice la cantidad de diamantes recomendados por Husqvarna para reducir el estrés en la amoladora y el usuario.

La máquina está dando saltos

- Los diamantes pueden estar instalados incorrectamente o a diferentes alturas. Compruebe y asegúrese de que todos los diamantes están ajustados correctamente y son de la misma altura.

La máquina se detiene después de funcionar brevemente

- La máquina está sobrecargada y se ha activado la protección contra sobrecarga. Reduzca la carga. La máquina se reactivará después de aproximadamente un minuto cuando el motor se haya enfriado.
- Asegúrese de que los cables alargadores no sean demasiado cortos.

La máquina se detiene al arrancar

- El motor eléctrico se ha sobrecargado y el testigo de sobrecarga está encendido. Deje que la máquina se restablezca durante uno o dos minutos e inténtelo de nuevo. Si esto no ayuda, acuda a un taller de servicio oficial.
- Asegúrese de que los cables alargadores no sean demasiado cortos.

AVISO Un buen funcionamiento del motor depende de la tensión adecuada. Si la alargadera es demasiado larga o poco gruesa, se reducirá la potencia cuando el motor esté cargado.

Mantenimiento

¡IMPORTANTE! El control y/o mantenimiento de la máquina debe hacerse con el motor parado y el enchufe desenchufado.

Usada correctamente, la máquina tiene un mantenimiento extremadamente bajo y gran fiabilidad.

Mantenimiento diario

- Limpieza
- Suministro eléctrico
- Banda de cepillado
- Discos satélites

Limpieza

Desenchufe siempre el enchufe antes de efectuar trabajos de limpieza, mantenimiento o montaje de la máquina.

Limpiar siempre todo el equipo después de cada turno de trabajo. No utilice un equipo de limpieza a alta presión para limpiar la máquina.

Para que la máquina tenga siempre una buena refrigeración, las aberturas de paso del aire refrigerante deben mantenerse libres y limpias.

Suministro eléctrico



¡ATENCIÓN! No usar nunca cables dañados, puesto que pueden causar daños personales graves e incluso mortales.

Compruebe que el cable y el cable de empalme está intacto.

Si se daña el cable, no utilice la máquina. Llévela a un taller de servicio oficial para reparar.

Banda de cepillado

Asegúrese de que la banda de cepillado está entera y llega hasta el suelo.

Discos satélites

Gire los discos satélites para asegurarse de que las correas internas no están dañadas.

Compruebe también que los tornillos de seguridad del cabezal están apretados y los amortiguadores de goma están en buen estado.

Servicio

¡IMPORTANTE! Las reparaciones de todo tipo deben ser efectuadas por técnicos autorizados, únicamente. De este modo se evita someter a los operadores a grandes riesgos.

DATOS TECNICOS

PG450

	PG450 (1 fase, 220 - 240 V)		PG450 (1 fase, 100 - 120 V)		PG450, (sólo modelo trifásico japonés)	
	50 Hz	60 Hz	50 Hz	60 Hz	50 Hz	60 Hz
Potencia del motor, kW/CW	2,2/3,0	2,2/3,0	1,5/2,0	1,5/2,0	2,2/3,0	2,2/3,0
Amperaje nominal, A	13	13	20	19	9	9
Tensión nominal, V	220-240	220-240	100-120	100-120	200	200
Sección del cable	3x2,5 mm ²	3xAWG14	3x2,5 mm ²	3xAWG10	4x2,5 mm ²	4x2,5 mm ²
Peso, kg/lbs	109/240,3	109/240,3	109/240,3	109/240,3	109/240,3	109/240,3
Anchura de desbastado, mm/pulgadas	450/17,7	450/17,7	450/17,7	450/17,7	450/17,7	450/17,7
Diámetro: disco amoladora, mm/pulgadas	3x180/3x7,1	3x180/3x7,1	3x180/3x7,1	3x180/3x7,1	3x180/3x7,1	3x180/3x7,1
Presión de desbastado, kg/lbs	69/152,1	69/152,1	69/152,1	69/152,1	69/152,1	69/152,1
Velocidad de rotación del disco amoladora, rpm	705	865	470	575	718	860

Emisiones de ruido (vea la nota 1)	
Nivel de potencia acústica medido dB(A)	93
Nivel de potencia acústica garantizado L _{WA} dB(A)	96
Niveles acústicos (vea la nota 2)	
Nivel de presión acústica en el oído del usuario, dB(A)	79,2
Niveles de vibraciones (vea la nota 3)	
Empuñadura derecha, m/s ²	3,5
Empuñadura izquierda, m/s ²	3,9

Nota 1: Las emisiones sonoras en el medio ambiente medidas como potencia acústica (L_{WA}) en conformidad con EN 15027/A1.

Nota 2: Nivel de presión sonora según EN 60745-1. Los datos referidos del nivel de presión sonora tienen una dispersión estadística habitual (desviación estándar) de 1,0 dB(A).

Nota 3: Nivel de vibración según EN 12348. Los datos referidos del nivel de vibración poseen una dispersión estadística habitual (desviación típica) de 1 m/s².

DATOS TECNICOS

Declaración CE de conformidad

(Rige sólo para Europa)

Husqvarna AB, SE-561 82 Huskvarna (Suecia), tel.: +46-36-146500, declara por la presente que la amoladora de suelos **Husqvarna PG450** a partir de los números de serie del año 2014 (el año se indica textualmente en la placa de identificación, seguido del número de serie), cumplen con las siguientes disposiciones de la DIRECTIVA DEL CONSEJO:

- **2006/42/CE** «relativa a máquinas» del 17 de mayo de 2006.
- **2004/108/CEE**, "referente a compatibilidad electromagnética", del 15 de diciembre de 2004.
- **2006/95/CE** del 12 de diciembre de 2006 relativa a equipos eléctricos.
- del 8 de junio de 2011 «sobre restricciones a la utilización de determinadas sustancias peligrosas» (**2011/65/UE**)

Se han aplicado las siguientes normas: EN ISO 12100:2010, EN 55014-1:2006, EN 55015-2/A1:2001, EN 61000-3-2:2006, EN 61000-3-3/A1/A2:2005, EN 13862/A1:2009.

Se han aplicado las siguientes normas: EN 55014-1, EN55014-2, EN61000-3-2, EN61000-3-3.

Gotemburgo, 6 de febrero de 2015



Helena Grubb

Vicepresidente, maquinaria para la construcción Husqvarna AB

(Presentante autorizado de Husqvarna AB y responsable de la documentación técnica.)