

STIHL®

STIHL MS 361

Manual de instrucciones
Instruções de serviço



Ⓔ Manual de instrucciones
1 - 49

Ⓟ Instruções de serviço
50 - 98

Índice

Notas relativas a este manual de instrucciones	2	Instrucciones de mantenimiento y conservación	43
Indicaciones relativas a la seguridad	3	Minimizar el desgaste y evitar daños	45
Fuerzas de reacción	8	Componentes importantes	46
Técnica de trabajo	10	Datos técnicos	47
Equipo de corte	19	Adquisición de piezas de repuesto	48
Montar la espada y la cadena	20	Indicaciones para la reparación	48
Tensar la cadena	21	Gestión de residuos	49
Comprobar la tensión de la cadena	21	Declaración de conformidad UE	49
Combustible	22		
Repostar combustible	23		
Aceite lubricante de cadena	25		
Repostar aceite de lubricación para la cadena	25		
Comprobar la lubricación de la cadena	26		
Freno de cadena	26		
Servicio de invierno	27		
Arrancar / parar el motor	28		
Indicaciones para el servicio	32		
Ajustar el caudal de aceite	33		
Mantenimiento de la espada	33		
Sistema de filtro de aire	34		
Limpiar el filtro de aire	34		
Ajustar el carburador	35		
Bujía	36		
Guardar la máquina	37		
Comprobar y cambiar el piñón de cadena	38		
Cuidados y afilado de la cadena	39		

Distinguidos clientes:

Muchas gracias por haber depositado su confianza en un producto de calidad de la empresa STIHL.

Este producto se ha confeccionado con modernos procedimientos de fabricación y amplias medidas para afianzar la calidad. Procuramos hacer todo lo posible para que usted esté satisfecho con este producto y pueda trabajar con él sin problemas.

En el caso de que tenga usted alguna pregunta sobre este producto, diríjase a su distribuidor STIHL o directamente a nuestra empresa de distribución.

Atentamente



Dr. Nikolas Stihl

STIHL®

Este manual de instrucciones está protegido por derechos de autor. Nos reservamos todos los derechos, especialmente el derecho a la reproducción, traducción y elaboración con sistemas electrónicos.

Notas relativas a este manual de instrucciones

Este manual de instrucciones se refiere a una motosierra STIHL, llamada también máquina a motor en este manual de instrucciones.

Símbolos gráficos

Los símbolos gráficos existentes en la máquina están explicados en este manual de instrucciones.

En función de la máquina y el equipamiento, pueden existir los siguientes símbolos gráficos en la máquina.



Depósito de combustible; mezcla de combustible compuesta por gasolina y aceite de motor



Depósito para aceite lubricante para cadenas; aceite lubricante para cadenas



Bloquear el freno de cadena y desactivarlo



Freno de funcionamiento por inercia



Sentido de funcionamiento de la cadena



Ematic; regulación del caudal de aceite de lubricación para cadenas



Tensar la cadena



Conducción del aire de admisión: servicio de invierno



Conducción del aire de admisión: servicio de verano



Calefacción de empuñadura

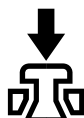

Accionar la válvula de descompresión

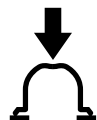

Accionar la bomba manual de combustible

Marcación de párrafos de texto



ADVERTENCIA

Advertencia de peligro de accidente y riesgo de lesiones para personas y de daños materiales graves.



INDICACIÓN

Advertencia de daños de la máquina o de diferentes componentes.

Perfeccionamiento técnico

STIHL trabaja permanentemente en el perfeccionamiento de todas las máquinas y dispositivos; por ello, nos reservamos los derechos relativos a las modificaciones del volumen de suministro en la forma, técnica y equipamiento.

De los datos e ilustraciones de este manual de instrucciones no se pueden deducir por lo tanto derechos a reclamar.

Indicaciones relativas a la seguridad



Será necesario observar medidas de seguridad especiales al trabajar con esta motosierra porque se trabaja a una velocidad muy alta de la cadena y los dientes de corte están muy afilados.



Antes de ponerla en servicio por primera vez, leer con atención todo el manual de instrucciones y guardarlo en un lugar seguro para posteriores consultas. La inobservancia del manual de instrucciones puede tener consecuencias mortales.

Tener en cuenta en general

Observar las normas de seguridad del país, de p. ej. las Asociaciones Profesionales del ramo, organismos sociales y autoridades competentes para asuntos de prevención de accidentes en el trabajo y otras.

El uso de motosierras que emitan ruidos puede estar limitado temporalmente por disposiciones nacionales o también comunales.

Al trabajar por primera vez con esta motosierra: dejar que el vendedor o un experto le muestre cómo se maneja con seguridad – o tomar parte en un cursillo apropiado.

Los menores de edad no deberán trabajar con este analizador – a excepción de jóvenes de más de 16 años que estén aprendiendo bajo tutela.

No dejar que se acerquen niños, animales ni espectadores.

El usuario es el responsable de los accidentes o peligros que afecten a otras personas o sus propiedades.

Prestar o alquilar la motosierra únicamente a personas que estén familiarizadas con este modelo y su manejo – entregarles siempre también el manual de instrucciones.

Quien trabaje con esta motosierra deberá estar descansado, encontrarse bien y estar en buenas condiciones. Quien por motivos de salud no pueda realizar esfuerzos, debería consultar a su médico sobre la posibilidad de trabajar con una máquina a motor.

Tras haber ingerido bebidas alcohólicas, medicamentos que disminuyan la capacidad de reacción, o drogas, no se deberá trabajar con esta motosierra.

En caso de condiciones meteorológicas desfavorables (lluvia, nieve, hielo, viento), aplazar el trabajo – ¡alto peligro de accidente!

Sólo para implantados con marcapasos: el sistema de encendido de esta motosierra genera un campo electromagnético muy pequeño. No se puede excluir por completo que influya en algunos tipos de marcapasos. Para evitar riesgos sanitarios, STIHL recomienda que lo consulte con su médico y el fabricante del marcapasos.

Aplicación para trabajos apropiados

La motosierra se ha de emplear sólo para serrar leña y objetos leñosos.

No se deberá utilizar la motosierra para otros fines – ¡peligro de accidente!

No realizar modificaciones en la motosierra – ello puede ir en perjuicio de la seguridad. STIHL excluye cualquier responsabilidad ante daños personales y materiales que se produzcan al emplear equipos de acople no autorizados.

Ropa y equipo

Ponerse la ropa y el equipo reglamentarios.



La ropa deberá ser apropiada y no estorbar. Llevar ropa ceñida con **elemento protector anticortes** – ningún abrigo de trabajo.

No ponerse ropa que se pueda enganchar en la madera, arbustos o piezas de la motosierra que estén en movimiento. Tampoco bufanda, corbata ni artículos de joyería. Recogerse el pelo largo y sujetarlo (con un pañuelo, gorra, casco, etc.).



Ponerse **calzado apropiado** – con protección anticortes, suela adherente y protección de acero.

ADVERTENCIA



Para reducir el peligro de lesiones oculares, ponerse unas gafas protectoras ceñidas según la norma EN 166. Prestar atención a que asienten correctamente las gafas protectoras.

Ponerse un protector para la cara y prestar atención a que asienten correctamente. El protector de la cara no es suficiente para proteger los ojos.

Ponerse un protector acústico "personal" – p. ej. protectores de oídos.

Llevar casco protector si existe el peligro de que caigan objetos.



Llevar guantes de trabajo robustos de material resistente (p. ej. de cuero).

STIHL ofrece una extensa gama de equipamiento para la protección personal.

Transporte

Antes de transportar la máquina – aun en trayectos cortos – parar siempre la motosierra, bloquear el freno de cadena y colocar el protector de cadena. De esta manera, la cadena no puede arrancar accidentalmente.

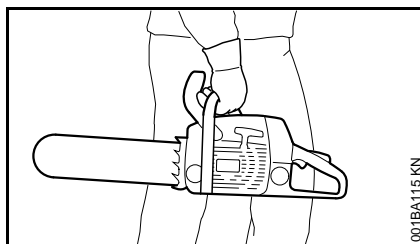

Llevar la motosierra sólo por el asidero tubular – el silenciador caliente, apartado del cuerpo; la espada, orientada hacia atrás. No tocar piezas calientes de la máquina, en especial la superficie del silenciador – ¡peligro de quemaduras!

En vehículos: asegurar la motosierra para que no vuelque, se dañe ni se derrame combustible y aceite para cadenas.

Limpiar

Limpiar las piezas de plástico con un paño. Los detergentes agresivos pueden dañar el plástico.

Limpiar de polvo y suciedad la máquina – no emplear disolventes de grasa.

Limpiar las hendiduras de aire de refrigeración si fuera necesario.

No emplear hidrolimpiadoras de alta presión para limpiar la motosierra. El chorro de agua duro puede dañar piezas de la motosierra.

Accesorios

Acoplar únicamente herramientas, espadas, cadenas, piñones de cadena, accesorios o piezas técnicamente

iguales que estén autorizados por STIHL para esta motosierra. Si tiene preguntas al respecto, consulte a un distribuidor especializado. Emplear sólo herramientas o accesorios de gran calidad. De no hacerlo, existe el riesgo de que se produzcan accidentes o daños en la motosierra.

STIHL recomienda emplear herramientas, espadas, cadenas, piñones de cadena y accesorios originales STIHL. Las propiedades de éstos armonizan óptimamente con el producto y las exigencias del usuario.

Repostaje



La gasolina se enciende con muchísima facilidad
– guardar distancia respecto de llamas – no derramar combustible – no fumar.

Parar el motor antes de repostar.

No repostar mientras el motor está aún caliente – el combustible puede rebosar – **¡peligro de incendio!**

Abrir con cuidado el cierre del depósito para que se reduzca lentamente la presión y no despidan combustible.

Repostar combustible sólo en lugares bien ventilados. Si se ha derramado combustible, limpiar inmediatamente la motosierra. Tener cuidado de que la ropa no se manche de combustible – si se diera el caso, cambiársela inmediatamente.

Las motosierras pueden estar equipadas de serie con los cierres de depósito siguientes:

Cierre de depósito con estribo plegable (cierre de bayoneta)



Colocar correctamente el cierre de aleta plegable (cierre de bayoneta), girarlo hasta el tope y plegar el estribo.

Así se reduce el riesgo de que se afloje el cierre del depósito por las vibraciones del motor y que salga combustible.



Prestar atención a las fugas. Si sale combustible, no arrancar el motor – **¡peligro de muerte por quemaduras!**

Antes del trabajo

Comprobar que el estado de la motosierra reúna condiciones de seguridad – tener en cuenta los capítulos correspondientes del manual de instrucciones:

- Comprobar el sistema de combustible en cuanto a estanqueidad, especialmente las piezas visibles como p. ej. el cierre del depósito, las uniones de tubos flexibles, la bomba manual de combustible (sólo en caso de motosierras con bomba manual de combustible). En caso de fugas o daños, no arrancar el motor – **¡peligro de incendio!** Antes de poner en marcha la motosierra, llevarla a un distribuidor especializado para su reparación
- Freno de cadena y protector salvamanos delantero, operativos
- Espada, correctamente montada

- Cadena, correctamente tensada
- El acelerador y el bloqueo del mismo tienen que funcionar con suavidad – el acelerador tienen que volver por sí mismo a la posición de salida al soltarlo
- La palanca del mando unificado se puede poner con facilidad en **STOP, 0** o
- Comprobar que esté firme el enchufe del cable de encendido – si está flojo, pueden producirse chispas que enciendan la mezcla de combustible y aire que salga – **¡peligro de incendio!**
- No modificar los dispositivos de mando ni los de seguridad
- Las empuñaduras tienen que estar limpias y secas, libres de aceite y suciedad – esto es importante para manejar la motosierra de forma segura
- Suficiente combustible y aceite de lubricación para cadenas en los depósitos

La motosierra sólo se deberá utilizar en estado seguro para el trabajo – **¡peligro de accidente!**

Arrancar la motosierra

Sólo sobre una base llana. Fijarse en que la postura sea estable y segura. Al hacerlo, sujetar la motosierra de forma segura – el equipo de corte no debe tocar ningún objeto ni el suelo – peligro de lesiones originadas por la cadena en movimiento.

La motosierra la maneja una sola persona. No permitir la presencia de otras personas en la zona de trabajo – tampoco al arrancar.

No arrancar la motosierra, si la cadena se encuentra dentro de un corte.

Poner en marcha el motor al menos a 3 m de distancia del lugar en que se ha repostado y no hacerlo en locales cerrados.

Antes de ponerla en marcha, bloquear el freno de cadena – existe **peligro de lesiones** al estar la cadena en funcionamiento

No arrancar el motor con la máquina suspendida de la mano – hacerlo tal como se describe en el manual de instrucciones.

Durante el trabajo

Adoptar siempre una postura estable y segura. Prestar atención si la corteza del árbol está húmeda – **¡peligro de resbalar!**

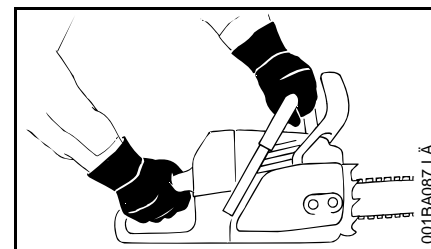

Sujetar la motosierra siempre **con ambas manos**: la mano derecha, en la empuñadura trasera – también los zurdos. Para guiarla de forma segura, asir firmemente el asidero tubular y la empuñadura con los pulgares.

Parar inmediatamente el motor en el caso de peligro inminente o bien de emergencia – accionar la palanca del mando unificado hacia **STOP**, 0 o 0.

No dejar nunca la motosierra en marcha sin vigilancia.

Atención al estar el suelo helado, mojado, nevado o si hay placas de hielo, en pendientes, en terreno irregular, sobre madera recientemente pelada o corteza – **¡peligro de resbalar!**

Cuidado con tocones, raíces y fosas – **¡peligro de tropezar!**

No trabajar solo – observar una distancia apropiada respecto de otras personas que estén instruidas para casos de urgencias y que presten auxilios en caso de emergencia. Si hay ayudantes en la zona de trabajo, éstos deberán llevar también ropa protectora (casco) y no deberán encontrarse debajo de las ramas a cortar.

Al llevar un protector para los oídos, hay que prestar más atención y tener más precaución – se perciben peor las señales de aviso de peligro (gritos, señales acústicas y similares).

Hacer siempre oportunamente pausas en el trabajo para prevenir el cansancio y el agotamiento – **¡peligro de accidente!**

Los polvos que se generan durante el aserrado (p. ej. polvo de madera), la neblina y el humo pueden ser nocivos para la salud. En caso de generarse mucho polvo, ponerse una mascarilla de protección contra el mismo.

Si el motor está en marcha: la cadena sigue funcionando aún un momento tras haber soltado el acelerador – efecto de funcionamiento por inercia.

No fumar trabajando con la motosierra ni en el entorno inmediato de la misma – **¡peligro de incendio!** Del sistema de combustible pueden salir vapores de gasolina inflamables.

Comprobar la cadena de aserrado, a intervalos breves y hacerlo inmediatamente si se percibe algún cambio:

- Parar el motor, esperar a que se detenga la cadena
- Comprobar el estado y el asiento firme
- Fijarse en el estado de afilado

No tocar la cadena estando el motor en marcha. Si la cadena se bloquea con algún objeto, parar inmediatamente el motor – quitar sólo entonces el objeto – **¡peligro de lesiones!**

Antes de ausentarse de la motosierra, parar el motor.

Para cambiar la cadena, parar el motor **¡Peligro de lesiones!** – por un arranque accidental del motor

Mantener apartados materiales fácilmente inflamables (p. ej. virutas de madera, cortezas de árbol, hierba seca, combustible) del chorro caliente de gases de escape y de la superficie del silenciador caliente – **¡peligro de incendio!** Los silenciadores con catalizador pueden alcanzar temperaturas especialmente altas.

No trabajar nunca sin engrase de la cadena; tener en cuenta el nivel del depósito de aceite. Parar inmediatamente los trabajos, si el nivel del depósito de aceite es demasiado bajo y añadir aceite para cadenas –

véase también "Repostar aceite lubricante para la cadena" y "Comprobar la lubricación de la cadena".

En el caso de que la motosierra haya sufrido percances para los que no está prevista (p. ej., golpes o caídas), se ha de verificar sin falta que funcione de forma segura antes de seguir utilizándola – véase también "Antes del trabajo".

Comprobar en especial la estanqueidad del sistema de combustible y la operatividad de los dispositivos de seguridad. No seguir utilizando la motosierra en ningún caso si no reúne condiciones de seguridad. En caso de dudas, consultar a un distribuidor especializado.

Prestar atención a que el ralentí sea perfecto, a fin de que se pare la cadena al soltar el acelerador. Controlar el ajuste del ralentí o bien corregirlo si es necesario. Si pese a ello se mueve la cadena en ralentí, encargar la reparación a un distribuidor especializado.



La motosierra produce gases de escape tóxicos en cuanto el motor está en marcha. Estos gases pueden que sean inodoros e invisibles, pero pueden contener hidrocarburos y benceno sin quemar. No trabajar nunca con la motosierra en locales cerrados o mal ventilados – tampoco con máquinas de catalizador.

Al trabajar en zanjas, fosas o espacios reducidos, se ha de procurar que haya siempre suficiente ventilación – **¡peligro de muerte por intoxicación!**

En caso de malestar, dolores de cabeza, dificultades de visión (p. ej. reducción del campo visual), disminución de la audición, mareos y pérdida de concentración, dejar de trabajar inmediatamente – estos síntomas se pueden producir, entre otras causas, por la alta concentración de gases de escape – **¡peligro de accidente!**

Después de trabajar

Parar el motor, bloquear el freno de cadena y poner el protector de la cadena.

Almacenamiento

Si no se utiliza la motosierra, se deberá colocar de forma que nadie corra peligro. Asegurar la motosierra para que no tengan acceso a la misma personas ajenas.

Guardar la motosierra de forma segura en un local seco.

Vibraciones

La utilización prolongada de la máquina puede provocar trastornos circulatorios en las manos ("enfermedad de los dedos blancos") originados por las vibraciones.

No se puede establecer una duración general del uso, porque ésta depende de varios factores que influyen en ello.

El tiempo de uso se prolonga:

- Protegiendo las manos (guantes calientes)
- Haciendo pausas

El tiempo de uso se acorta por:

- La predisposición personal a una mala circulación sanguínea (síntomas: dedos fríos con frecuencia, hormigueo)
- Bajas temperaturas
- Magnitud de la fuerza de sujeción (la sujeción firme dificulta el riego sanguíneo)

En el caso trabajar con regularidad y durante mucho tiempo con la máquina y manifestarse repetidamente tales síntomas (p. ej. hormigueo en los dedos), se recomienda someterse a un examen médico.

Mantenimiento y reparaciones

Parar siempre el motor ante cualesquiera trabajos de limpieza y mantenimiento, así como trabajos en el equipo de corte. **¡Peligro de lesiones!** – por un arranque accidental de la cadena

Excepción: ajuste del carburador y el ralentí.

Efectuar con regularidad los trabajos de mantenimiento de la motosierra. Efectuar únicamente trabajos de mantenimiento y reparaciones que estén descritos en el manual de instrucciones. Encargar todos los demás trabajos a un distribuidor especializado.

STIHL recomienda encargar los trabajos de mantenimiento y las reparaciones siempre a un distribuidor especializado STIHL. Los distribuidores especializados STIHL siguen periódicamente cursillos de instrucción y tienen a su disposición las informaciones técnicas.

Emplear sólo repuestos de gran calidad. De no hacerlo, existe el riesgo de que se produzcan accidentes o daños en la motosierra. Si tiene preguntas al respecto, consulte a un distribuidor especializado.

No realizar modificaciones en la motosierra – ello puede ir en perjuicio de la seguridad – **¡peligro de accidente!**

Estando desacoplado el enchufe del cable de encendido o con la bujía desenroscada, poner en movimiento la motosierra únicamente si la palanca del mando unificado se encuentra en **STOP, 0** o **0** – **¡peligro de incendio!** por chispas de encendido fuera del cilindro

No realizar trabajos de mantenimiento en la máquina ni guardar ésta cerca de fuego abierto – **¡peligro de incendio!** debido al combustible.

Comprobar periódicamente la estanqueidad del cierre del depósito.

Emplear únicamente bujías en perfecto estado, autorizadas por STIHL – véase "Datos técnicos".

Inspeccionar el cable de encendido (aislamiento perfecto, conexión firme).

Comprobar con regularidad el silenciador en cuanto a perfecto estado.

No trabajar estando dañado el silenciador ni sin éste – **¡peligro de incendio y daños en los oídos!**

No tocar el silenciador si está caliente – **¡peligro de quemaduras!**

El estado de los elementos antivibradores influye en el comportamiento de vibración – controlar con regularidad dichos elementos.

Examinar el guardacadenas – cambiarlo si está dañado.

Parar el motor

- Para comprobar la tensión de la cadena
- Para retensar la cadena
- Para cambiar la cadena
- Para subsanar averías

Tener en cuenta las instrucciones de afilado – para manejar la máquina de forma segura y correcta, mantener siempre la cadena y la espada en perfecto estado, la cadena afilada y tensada correctamente, y bien lubricada.

Cambiar oportunamente la cadena, la espada y el piñón de cadena.

Comprobar con regularidad el tambor del embrague en cuanto a perfecto estado.

Almacenar combustible y aceite lubricante de cadena únicamente en recipientes homologados para ello y correctamente rotulados. Almacenarlos en un lugar seco, fresco y seguro, protegidos contra la luz y el sol.

En caso de un funcionamiento anómalo del freno de cadena, parar inmediatamente el motor – **¡peligro de**

lesiones! Acudir a un distribuidor especializado – no utilizar la motosierra hasta que esté subsanada la anomalía – véase "Freno de cadena".

Fuerzas de reacción

Las fuerzas de reacción que con mayor frecuencia se producen son: el rebote, el golpe de retroceso y el tirón hacia delante.

Peligro por rebote



El rebote puede ocasionar cortes mortales.

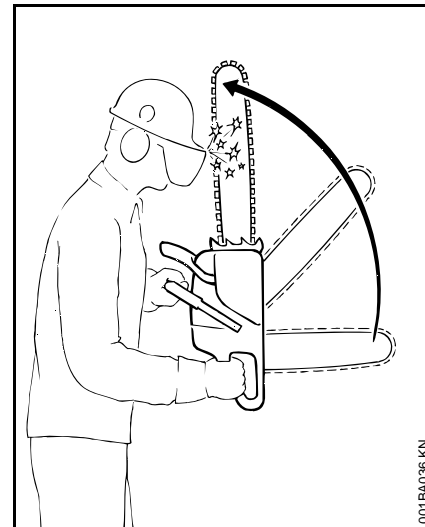

Al producirse un rebote (kickback), la sierra es lanzada repentinamente y de forma incontrolable hacia el operario.

Un rebote se produce, p. ej. si

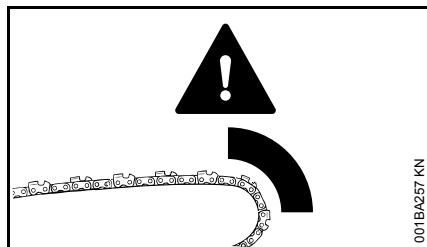

- La cadena entra en contacto involuntariamente con madera u otro objeto sólido por el sector del cuarto superior de la punta de la espada – p. ej. si se toca involuntariamente otra rama al desramar
- La cadena queda aprisionada brevemente en el corte por la punta de la espada

Freno de cadena QuickStop:

Con este freno se reduce el peligro de lesiones en determinadas situaciones – no se puede impedir el rebote mismo. Al activarse el freno de cadena, ésta se detiene en una fracción de segundo – véase el apartado "Freno de cadena" en este manual de instrucciones.

Disminuir el riesgo de rebote

- Trabajando con prudencia y correctamente
- Sujetando firmemente la motosierra bien empuñada con ambas manos
- Trabajando sólo a pleno gas
- Fijándose en la punta de la espada

- No serrando con la punta de la espada
- Teniendo cuidado con ramas pequeñas y resistentes, monte bajo y vástagos – la cadena puede trabarse en ellos
- No cortando nunca varias ramas a la vez
- No agachándose demasiado al trabajar
- No serrando a más altura de los hombros
- Introduciendo la espada sólo con el máximo cuidado en un corte ya empezado
- Trabajando en el "corte de punta" únicamente si se está familiarizado con esta técnica de trabajo
- Prestando atención a la posición del tronco y a fuerzas que puedan cerrar el corte y aprisionar la cadena
- Trabajando únicamente con la cadena correctamente afilada y tensada – la distancia del limitador de profundidad no debe ser demasiado grande
- Empleando una cadena de baja tendencia al rebote y una espada de cabeza pequeña

Tirón hacia delante (A)

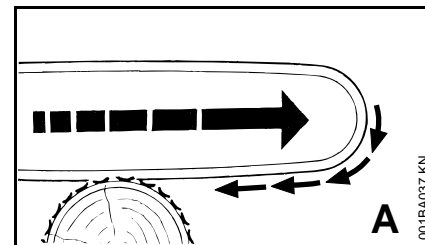

Cuando, al cortar con el lado inferior de la espada – corte normal – la cadena se traba o roza un objeto sólido en la madera, la motosierra puede ser absorbida repentinamente hacia el tronco – **para evitarlo, aplicar siempre de forma segura el tope de garras.**

Golpe de retroceso (B)

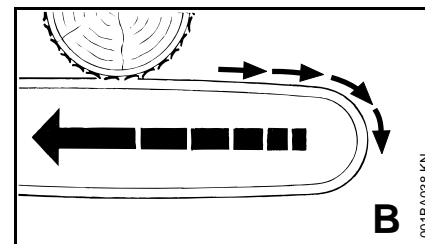

Cuando, al cortar con el lado superior de la espada – corte del revés – la cadena se aprisiona o topa en un objeto sólido en la madera, la motosierra puede retroceder de golpe hacia el operario – **para evitarlo:**

- No aprisionar el lado superior de la espada
- No retorcer la espada en el corte

Prestar la máxima atención

- A troncos colgantes
- A troncos que estén bajo tensión por haber caído desfavorablemente entre otros árboles
- Al trabajar en troncos tumbados por el viento

En estos casos, no trabajar con la motosierra – sino utilizar mordazas, un torno de cable o un tractor.

Sacar troncos sueltos y desramados. Efectuar los trabajos de corte en lugares abiertos.

La **madera muerta** (madera seca, podrida o muerta) representa un peligro considerable y difícil de calcular. La detección del peligro resulta dificultosa o prácticamente imposible. Emplear recursos como tornos de cable o tractores.

Al **talar cerca de carreteras, carriles, cables de corriente eléctrica**, etc. trabajar con especial precaución. En caso necesario, informar a la policía, a las empresas de abastecimiento público o a la del ferrocarril.

Técnica de trabajo

Los trabajos de aserrado y talado, así como todos los trabajos relacionados con ellos (corte de punta, desrame, etc.) sólo deberán realizarlos quienes hayan sido formados e instruidos para ello. No deberán realizar ninguno de estos trabajos quienes no tengan experiencia alguna con las técnicas de trabajo – ¡alto peligro de accidente!

Al tratarse de trabajos de talado, se han de tener en cuenta sin falta las normas específicas de los países relativas a la técnica de talado.

Serrar

No trabajar en la posición de gas de arranque. En esta posición del acelerador, no se puede regular el número de revoluciones del motor.

Trabajar con tranquilidad y prudencia – sólo en buenas condiciones de luz y visibilidad. No dañar a otros – trabajar con prudencia.

A los principiantes les recomendamos practicar el corte de madera redonda en un caballete – véase "Serrar madera delgada".

Emplear en lo posible una espada corta: la cadena, la espada y el piñón de cadena tienen que armonizar entre sí y con la motosierra.

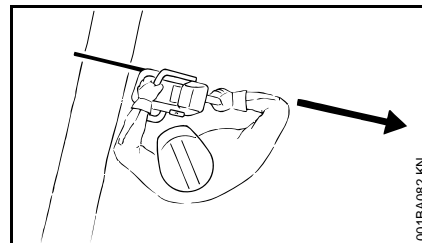

No poner ninguna parte del cuerpo en el **sector de giro** prolongado de la cadena.

Retirar la motosierra de la madera sólo estando la cadena en funcionamiento.

Emplear la motosierra únicamente para serrar – no hacerlo para apalancar o apartar ramas o raíces adventicias.

No cortar desde abajo ramas que estén colgando.

Tenga precaución al cortar matorrales y arboleda joven. La cadena puede enganchar brotes delgados y lanzarlos hacia el usuario.

Tener cuidado al cortar madera astillada – **¡peligro de lesiones por trozos de madera arrastrados!**

No dejar que la motosierra toque cuerpos extraños: las piedras, clavos, etc. pueden salir despedidos y dañar la cadena. La motosierra puede rebotar – **¡peligro de accidente!**

Si una cadena en pleno giro topa en una piedra u otro objeto duro, pueden generarse chispas por lo que, en determinadas circunstancias pueden encenderse materiales que sean fácilmente inflamables. También las plantas y maleza en estado seco son fácilmente inflamables, especialmente en condiciones meteorológicas de mucho calor y sequedad. Si existe

peligro de incendio, no emplear la motosierra cerca de sustancias fácilmente inflamables, plantas secas o maleza. Preguntar sin falta a la autoridad forestal competente si existe peligro de incendio.

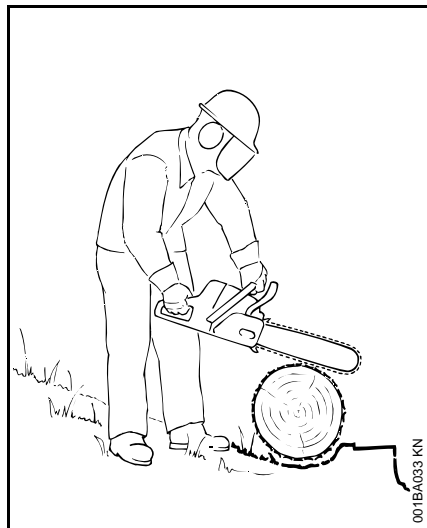

Al trabajar en pendientes, colocarse siempre en la parte superior o al lado del tronco o del árbol tumbado. Prestar atención a troncos que rueden.

Al efectuar trabajos en lo alto:

- Emplear siempre una plataforma elevadora
- No trabajar nunca sobre una escalera o estando de pie en el árbol
- Ni sobre objetos inestables
- No trabajar a una altura superior a la de los hombros.
- Ni con una mano sola

Aplicar la motosierra al corte a pleno gas y aplicar firmemente el tope de garras – no serrar hasta entonces.

No trabajar nunca sin tope de garras, ya que la sierra puede arrastrar al operario hacia delante. Aplicar siempre de forma segura el tope de garras.

Al final del corte, la motosierra ya no se apoya en el corte por medio del equipo de corte. El usuario tiene que absorber la fuerza del peso de la motosierra – **¡peligro de pérdida del control!**

Cortar madera delgada:

- Utilizar un dispositivo de fijación firme y estable – un caballete
- No sujetar la madera con el pie
- No permitir que otras personas sujeten la madera ni que ayuden

Desramar:

- Utilizar una cadena de baja tendencia al rebote
- Apoyar la motosierra en lo posible
- No desramar estando de pie sobre el tronco
- No serrando con la punta de la espada
- Prestar atención a ramas que estén bajo tensión
- No cortando nunca varias ramas a la vez

Madera tumbada o parada bajo tensión:

Cortar sin falta en el orden correcto (primero el lado de presión (1), luego el lado de tracción (2); de no hacerlo, la motosierra puede quedar aprisionada o rebotar en el corte – **¡peligro de lesiones!**

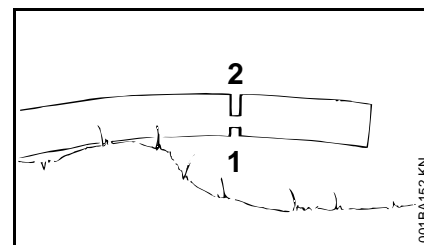
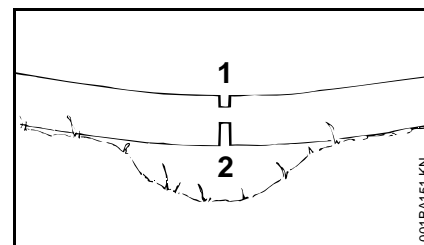

- Hacer un corte de descarga en el lado de presión (1)
- Realizar el corte de tronzado en el lado de tracción (2)

En el corte de tronzado desde abajo hacia arriba (corte del revés) – **¡peligro de golpe de retroceso!**

INDICACIÓN

La madera tumbada no debe tocar el suelo por el punto donde se haga el corte – de lo contrario, se dañaría la cadena.

Corte longitudinal:

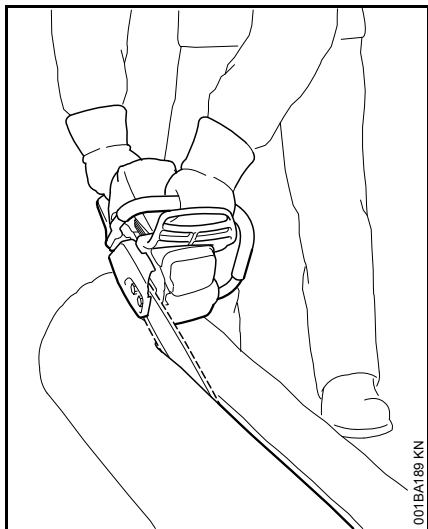

Técnica de aserrado sin utilizar el tope de garras – peligro de tirón hacia delante – aplicar la espada en un ángulo lo más plano posible – proceder con especial cuidado – ¡peligro de rebote!

Preparativos para el talado

En la zona de talado sólo deberán encontrarse personas que participen en los trabajos de talado.

Controlar que nadie corra peligro por la caída del árbol talado – las llamadas de advertencia pueden pasar inadvertidas por el ruido del motor.

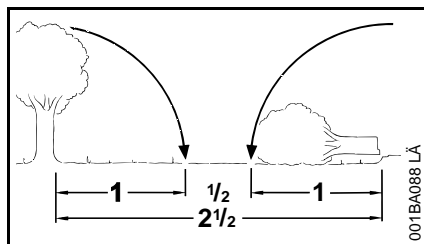

La distancia hasta el próximo lugar de trabajo debe ser de al menos 2 veces y 1/2 la longitud del árbol.

Establecer el sentido de talado y la ruta de escape

Elegir el espacio del arbolado en el que se pueda talar el árbol.

Al hacerlo, tener en cuenta:

- La inclinación natural del árbol
- Extensión de ramas extraordinariamente fuerte, crecimiento asimétrico, daños en la madera
- Sentido y velocidad del viento – no talar si el viento sopla fuerte
- Sentido de la pendiente
- Árboles contiguos
- Carga de nieve
- Tener en cuenta el estado de salud del árbol – tener especial cuidado con los daños en el tronco o madera muerta (madera seca, podrida o muerta)

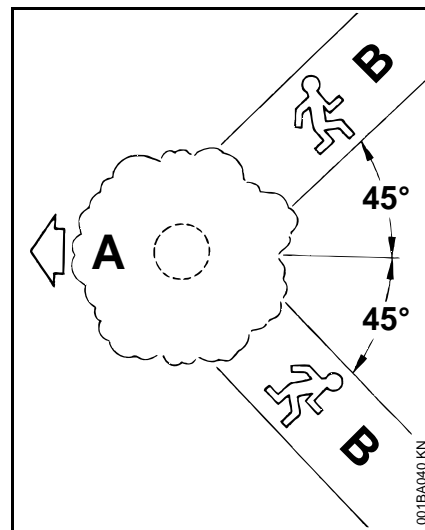

A Sentido de talado

B Ruta de escape (análogamente, vía de retirada)

- Establecer rutas de escape para todos los participantes en los trabajos – en un ángulo de unos 45° en diagonal en dirección contraria a la de caída
- Limpiar las rutas de escape, apartar los obstáculos
- Dejar las herramientas y máquinas a una distancia segura – pero no en las rutas de escape
- Al talar, situarse sólo en el lateral del tronco que vaya a caer, y retroceder sólo lateralmente hacia la ruta de escape

- En pendientes pronunciadas, establecer las rutas de escape
- Al retroceder, prestar atención a las ramas que caigan y fijarse en la zona de la copa

Preparar la zona de trabajo en el tronco

- Quitar las ramas, la maleza y los obstáculos que molesten de la zona de trabajo en torno al tronco – postura estable para todos los ocupados
- Limpiar a fondo el pie del tronco (p. ej. con el hacha) – la arena, piedras y otros cuerpos extraños hacen que la cadena se vuelva roma

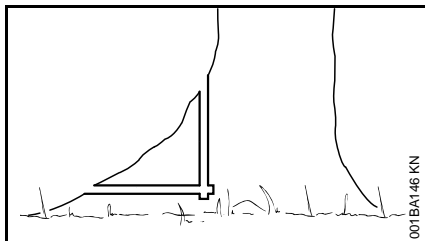

- Cortar las raíces adventicias grandes: primero la más grande – proceder primero en sentido vertical y luego en sentido horizontal – sólo al tratarse de madera sana

Muesca de caída

Preparar la muesca de caída

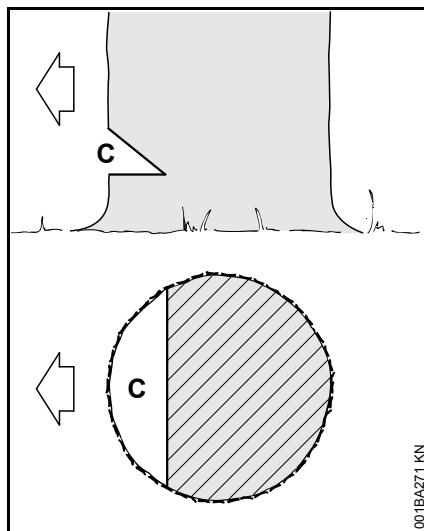

La muesca de caída (C) determina el sentido de talado.

Importante:

- Trazar la muesca de caída, en ángulo recto respecto del sentido de talado
- Serrar lo más cerca posible del suelo
- Cortar 1/5 hasta un máx. de 1/3 del diámetro del tronco

Establecer el sentido de talado – con marca de talado en la cubierta y en la caja del ventilador

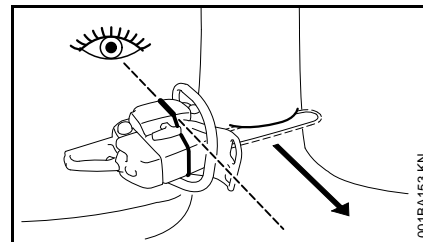

Esta motosierra está provista de una marca de talado en la cubierta y la caja del ventilador. Emplear esta marca de talado.

Establecer la muesca de caída

Al cortar la muesca de caída, alinear la motosierra de manera que la muesca de caída quede en ángulo recto respecto del sentido de talado.

En la forma de proceder para trazar la muesca de caída con un corte inferior horizontal (corte horizontal) y corte superior biselado (corte oblicuo) se admiten varias secuencias – tener en cuenta las normas específicas de los países relativas a la técnica de talado.

- Trazar el corte inferior horizontal (corte horizontal)
- Realizar el corte superior biselado (corte oblicuo) unos 45° - 60° respecto del corte inferior horizontal

Comprobar el sentido de talado

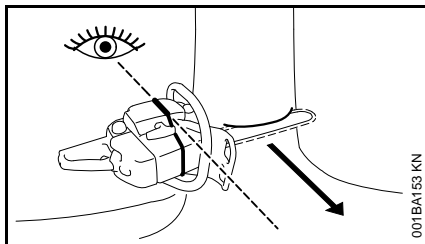

- Acercar la motosierra a la base de la muesca de caída por la espada. La marca de talado tiene que estar orientada hacia el sentido de talado establecido – en tanto sea necesario, corregir el sentido de talado recortando correspondientemente la muesca de caída

Cortes de albura

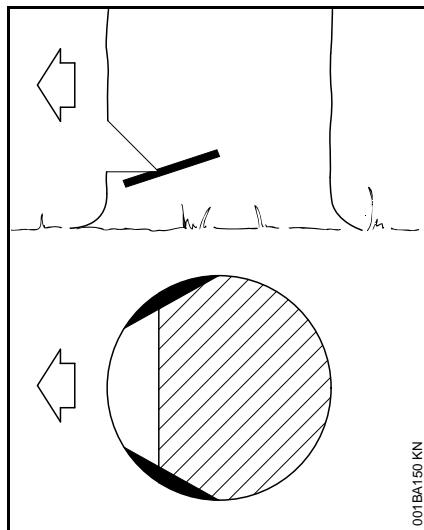

Los cortes de albura impiden que se desgarre la albura al talar el tronco en maderas de fibras largas – cortar en ambos lados del tronco a la altura de la base de la muesca de caída hasta aprox. $1/10$ del diámetro del tronco – al tratarse de troncos de cierto grosor, cortar hasta el ancho de la espada, como máximo.

Al tratarse de madera enferma, no hacer cortes de albura.

Fundamentos relativos al corte de talado

Medidas del tronco

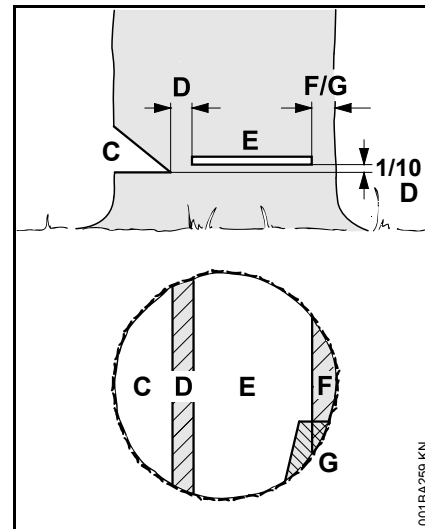

La **muesca de caída (C)** determina el sentido de talado.

La **arista de ruptura (D)** hace el papel de bisagra en la caída del árbol.

- Ancho de la arista de ruptura: aprox. $1/10$ del diámetro del tronco
- No cortar de ninguna manera la arista de ruptura al efectuar el corte de talado – de hacerlo, el sentido de caída puede divergir del previsto – **¡peligro de accidente!**
- Al tratarse de troncos podridos, dejar una arista de ruptura más ancha

Con el **corte de talado (E)** se tala el árbol.

- Exactamente horizontal
- 1/10 (3 cm, como mín.) del ancho de la arista de ruptura (D) por encima de la parte inferior de la muesca de caída (C)

La **banda de retención (F)** o la **banda de seguridad (G)** apoya el árbol y lo asegura contra la caída prematura.

- Ancho de la banda: aprox. 1/10 hasta 1/5 del diámetro del tronco
- No cortar de ningún modo la banda al efectuar el corte de talado
- Al tratarse de troncos podridos, dejar una franja más ancha

Corte de punta

- Como corte de descarga al trocear
- En trabajos de talla de madera

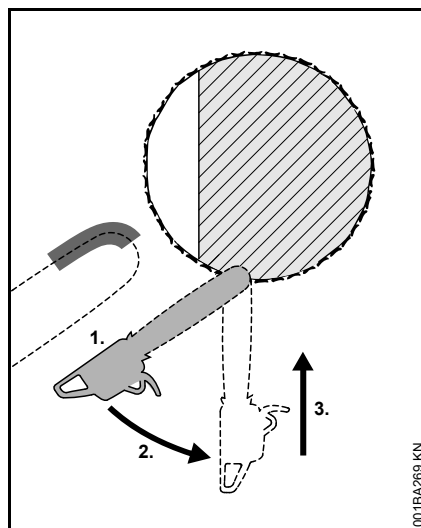

- Utilizar cadenas de baja tendencia al rebote y trabajar con especial cuidado
1. Aplicar la espada por el lado inferior de la punta – no hacerlo por el lado superior – **¡peligro de rebote!** Serrar a pleno gas hasta que la espada se haya introducido el doble de su ancho en el tronco
 2. Girar lentamente a la posición de corte de punta – **¡peligro de rebote o golpe de retroceso!**
 3. Efectuar con cuidado el corte de punta – **¡peligro de golpe de retroceso!**

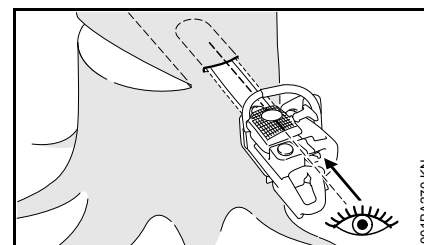

Si es posible, emplear una marca para el corte de punta. La marca para el corte de punta y el lado superior o el inferior de la espada son paralelos.

En el corte de punta, la marca para dicho corte ayuda a conformar la arista de rotura en paralelo, es decir, del mismo grosor en todos los puntos. Para ello, poner la marca para el corte de punta en paralelo con la muesca de caída.

Cuñas de talado

Colocar la cuña de talado lo antes posible, es decir, hacerlo en cuanto deje de esperarse obstáculos para el corte. Aplicar la cuña al corte de talado e introducirla mediante herramientas apropiadas.

Emplear sólo cuñas de aluminio o plástico – no emplear cuñas de acero. Las cuñas de acero pueden dañar la cadena y pueden provocar un rebote peligroso.

Elegir cuñas de talado apropiadas en función del diámetro del tronco y del ancho del intersticio de corte (análogamente, corte de talado (E)).

Para elegir la cuña de talado (longitud, ancho y altura apropiados), acudir a un distribuidor especializado STIHL.

Elegir un corte de talado apropiado

La elección del corte de talado apropiado depende de los mismos aspectos que se han de tener en cuenta al establecer el sentido de talado y las rutas de escape.

Se distinguen varios modelos diferentes de estos aspectos. En este manual de instrucciones se describen sólo los dos modelos que aparecen con mayor frecuencia:

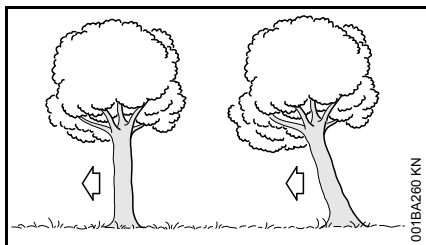

Izquierda: Árbol normal – árbol en posición vertical con copa uniforme

Derecha: Árboles que cuelgan hacia delante – la copa está orientada en el sentido de talado

Corte de talado con banda de seguridad (árbol normal)

A) Troncos delgados

Realizar este corte de talado si el diámetro del tronco es más pequeño que la longitud de corte de la motosierra.

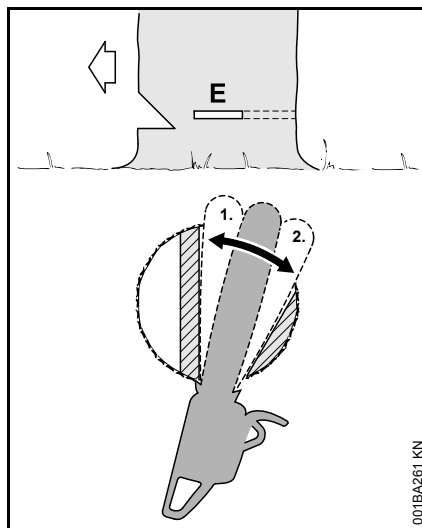

Antes de iniciar el corte de talado, avisar a los demás en voz alta con "¡atención!".

- Hacer de punta un corte de talado (E) – al hacerlo, insertar la espada por completo
- Aplicar el tope de garras detrás de la arista de ruptura y utilizarlo como punto de giro – cambiar lo menos posible la posición de la motosierra
- Conformar el corte de talado hasta la arista de ruptura (1)
 - Al hacerlo, no cortar la arista de ruptura
- Conformar el corte de talado hasta la banda de seguridad (2)
 - Al hacerlo, no cortar la banda de seguridad

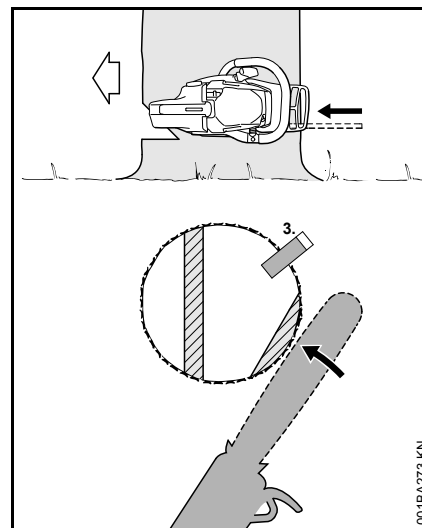

- Poner una cuña de talado (3)
 - Inmediatamente antes de caer el árbol, avisar por segunda vez con "¡atención!".
- Cortar desde fuera la banda de seguridad, horizontalmente al nivel del corte de talado con los brazos extendidos

B) Troncos gruesos

Realizar este corte de talado si el diámetro del tronco es más grande que la longitud de corte de la motosierra.

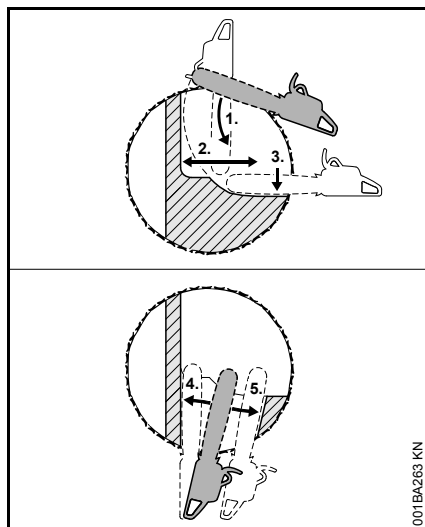

Antes de iniciar el corte de talado, avisar a los demás en voz alta con "¡atención!".

- Aplicar el tope de garras a la altura del corte de talado y utilizarlo como punto de giro – cambiar lo menos posible la posición de la motosierra
- Introducir la punta de la espada en la madera delante de la arista de ruptura (1) – sostener la motosierra en posición absolutamente horizontal y girarla lo máximo posible
- Conformar el corte de talado hasta la arista de ruptura (2)
- Al hacerlo, no cortar la arista de ruptura
- Conformar el corte de talado hasta la banda de seguridad (3)
- Al hacerlo, no cortar la banda de seguridad

El corte de talado se continúa realizando desde el lado opuesto del tronco.

Prestar atención a que el segundo corte esté al mismo nivel que el primero.

- Realizar de punta el corte de talado
- Conformar el corte de talado hasta la arista de ruptura (4)
- Al hacerlo, no cortar la arista de ruptura
- Conformar el corte de talado hasta la banda de seguridad (5)
- Al hacerlo, no cortar la banda de seguridad

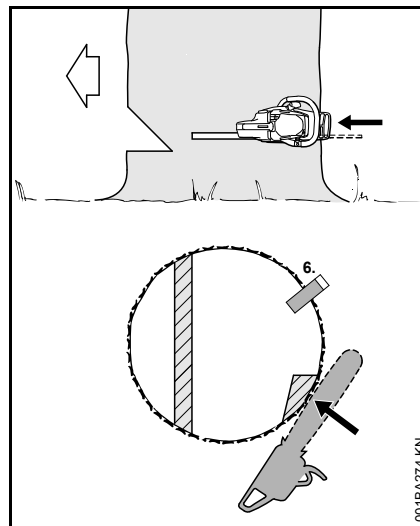

- Poner una cuña de talado (6)
- Inmediatamente antes de caer el árbol, avisar por segunda vez con "¡atención!".
- Cortar desde fuera la banda de seguridad, horizontalmente al nivel del corte de talado con los brazos extendidos

Corte de talado con banda de retención (árboles que cuelgan hacia delante)

A) Troncos delgados

Realizar este corte de talado si el diámetro del tronco es más pequeño que la longitud de corte de la motosierra.

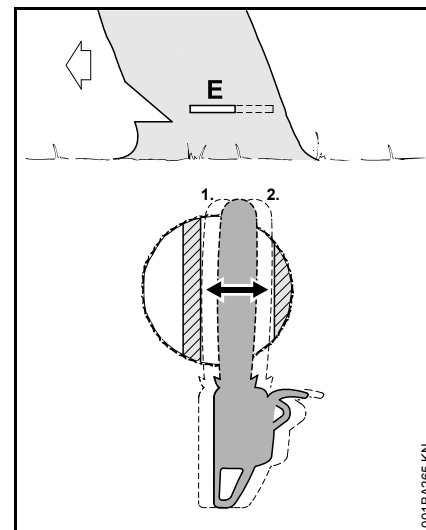

- Introducir de punta la espada en el tronco hasta que salga por el otro lado del mismo
- Conformar el corte de talado (E) hacia la arista de ruptura (1)
- Exactamente horizontal
- Al hacerlo, no cortar la arista de ruptura
- Conformar el corte de talado hacia la banda de retención (2)
- Exactamente horizontal
- Al hacerlo, no cortar la banda de retención

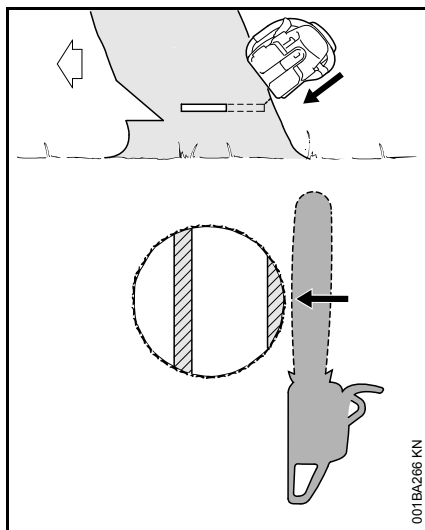

Inmediatamente antes de caer el árbol, avisar por segunda vez con "¡atención!".

- Cortar desde fuera la banda de retención, oblicuamente desde arriba, con los brazos extendidos

B) Troncos gruesos

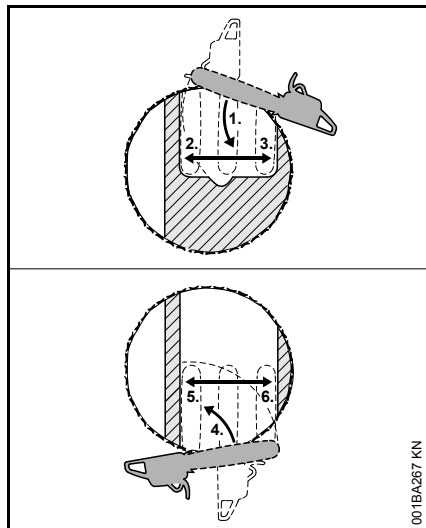

Realizar este corte de talado si el diámetro del tronco es más grande que la longitud de corte de la motosierra.

- Aplicar el tope de garras detrás de la banda de retención y utilizarlo como punto de giro – cambiar lo menos posible la posición de la motosierra
- Introducir la punta de la espada en la madera delante de la arista de ruptura (1) – sostener la motosierra en posición absolutamente horizontal y girarla lo máximo posible
 - Al hacerlo, no cortar la banda de retención ni la arista de ruptura
- Conformar el corte de talado hasta la arista de ruptura (2)
 - Al hacerlo, no cortar la arista de ruptura

- Conformar el corte de talado hasta la banda de retención (3)
 - Al hacerlo, no cortar la banda de retención

El corte de talado se continúa realizando desde el lado opuesto del tronco.

Prestar atención a que el segundo corte esté al mismo nivel que el primero.

- Aplicar el tope de garras detrás de la arista de ruptura y utilizarlo como punto de giro – cambiar lo menos posible la posición de la motosierra
- Introducir la punta de la espada en la madera delante de la banda de retención (4) – sostener la motosierra en posición absolutamente horizontal y girarla lo máximo posible
- Conformar el corte de talado hasta la arista de ruptura (5)
 - Al hacerlo, no cortar la arista de ruptura
- Conformar el corte de talado hasta la banda de retención (6)
 - Al hacerlo, no cortar la banda de retención

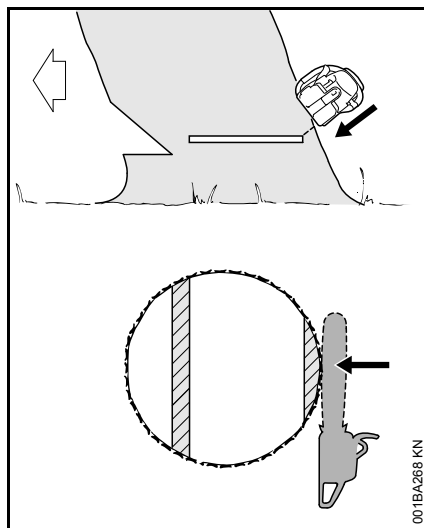

Inmediatamente antes de caer el árbol, avisar por segunda vez con "¡Atención!".

- Cortar desde fuera la banda de retención, oblicuamente desde arriba, con los brazos extendidos

Equipo de corte

La cadena, la espada y el piñón de cadena forman el equipo de corte.

El equipo de corte contenido en el volumen de suministro está armonizado óptimamente con la motosierra.

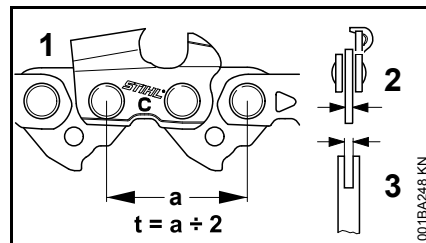

- El paso (t) de la cadena (1), del piñón de cadena y de la estrella de inversión de la espada Rollomatic tienen que coincidir
- El grosor del eslabón impulsor (2) de la cadena (1) tiene que armonizar con el ancho de ranura de la espada (3)

En el caso de emparejar componentes que no armonicen entre sí, el equipo de corte se podrá dañar irreparablemente ya tras un breve tiempo de servicio.

Protector de la cadena

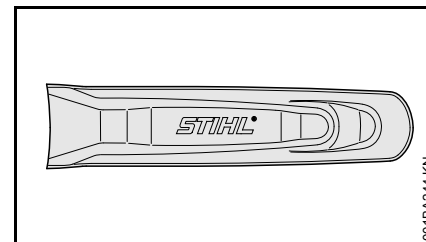

El volumen de suministro contiene un protector de cadena apropiado para el equipo de corte.

Si se emplean espadas de diferente longitud en una motosierra, se ha de utilizar siempre un protector de cadena apropiado que cubra la espada por completo.

En el lateral del protector de cadena se ha grabado la indicación relativa a la longitud de la correspondiente espada apropiada.

Para espadas que superan los 90 cm, se requiere una prolongación del protector de cadena. Para espadas que superan los 120 cm, se requieren dos prolongaciones del protector de cadena.

Según el equipamiento, la prolongación del protector de cadena forma parte del volumen de suministro o se puede adquirir como accesorio especial.

Montar la prolongación del protector de cadena

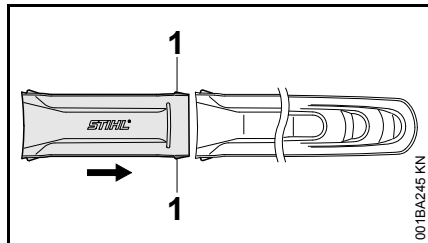

- Unir la prolongación del protector de cadena y el protector de cadena – los salientes de enclavamiento (1) tienen que encastrar en el protector de cadena

Montar la espada y la cadena

Desmontar la tapa del piñón de cadena

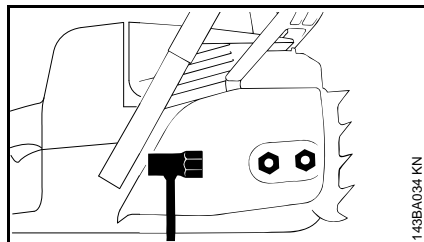

- Desenroscar las tuercas y quitar la tapa del piñón de cadena

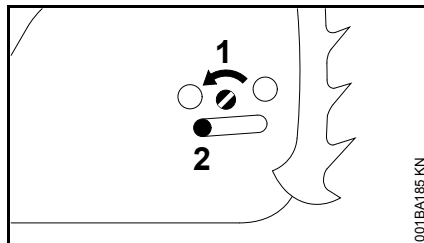

- Girar el tornillo (1) hacia la izquierda hasta que la corredera de sujeción (2) esté aplicada al lado izquierdo del rebaje de la caja

Desactivar el freno de cadena

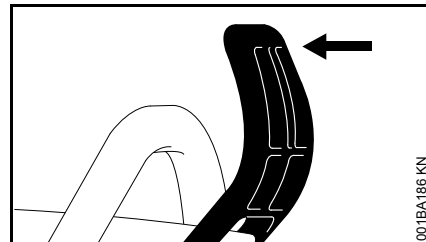

- Tirar del protector salvamanos hacia el asidero tubular hasta que se oiga hacer clic – el freno de cadena está desactivado

Colocar la cadena

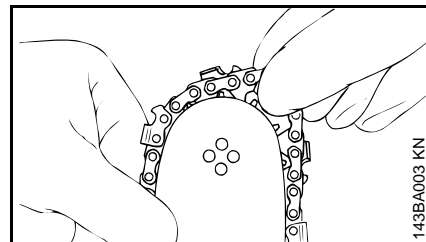

! ADVERTENCIA

Ponerse guantes protectores – peligro de lesiones por los dientes de corte afilados.

- Colocar la cadena, comenzando por la punta de la espada

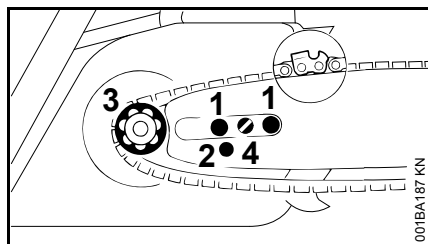

- Colocar la espada sobre los tornillos (1) – las aristas de corte de la cadena tienen que estar orientadas hacia la derecha
- Colocar el orificio de fijación (2) sobre el pivote de la corredera tensora – al mismo tiempo, colocar la cadena sobre el piñón (3)
- Girar el tornillo (4) hacia la derecha hasta que la cadena cuelgue ya sólo un poco por la parte inferior – y los salientes de los eslabones impulsores penetren en la ranura de la espada
- Volver a colocar la tapa del piñón de cadena – y apretar las tuercas a mano sólo ligeramente
- Para continuar, véase "Tensor la cadena"

Tensor la cadena

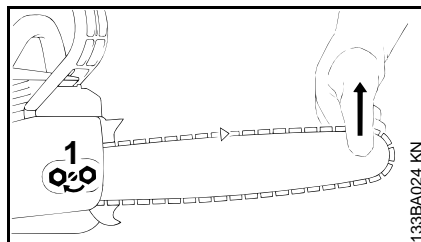

Para el retensado durante el trabajo:

- Parar el motor
- Aflojar las tuercas
- Elevar la espada por la punta
- Girar el tornillo (1) hacia la derecha con un destornillador hasta que la cadena quede aplicada al lado inferior de la espada
- Seguir levantando la espada y apretar firmemente las tuercas
- Para continuar, véase "Comprobar la tensión de la cadena de aserrado"

Una cadena nueva se ha de retensar con más frecuencia que otra que lleve más tiempo en servicio.

- Controlar con cierta frecuencia la tensión de la cadena - véase "Indicaciones para el servicio"

Comprobar la tensión de la cadena

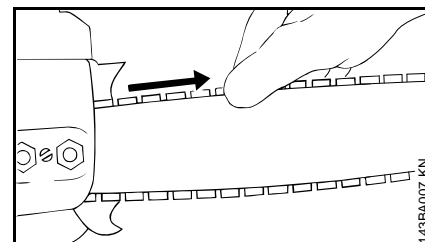

- Parar el motor
- Ponerse guantes protectores
- La cadena tiene que estar aplicada al lado inferior de la espada - y, estando desactivado el freno de cadena, se tiene que poder mover sobre la espada tirando de aquella con la mano
- De ser necesario, retensar la cadena

Una cadena nueva se ha de retensar con más frecuencia que otra que lleve más tiempo en servicio.

- Controlar con cierta frecuencia la tensión de la cadena - véase "Indicaciones para el servicio"

Combustible

El motor se ha de alimentar con una mezcla compuesta por gasolina y aceite de motor.

ADVERTENCIA

Evitar el contacto cutáneo con la gasolina y la inhalación de vapores de la misma.

STIHL MotoMix

STIHL recomienda emplear STIHL MotoMix. Este combustible mezclado ya está exento de benceno y plomo, se distingue por un alto índice octano y tiene siempre la proporción de mezcla correcta.

El STIHL MotoMix está mezclado para obtener la máxima durabilidad del motor con el aceite de motor de dos tiempos HP Ultra STIHL.

MotoMix no está disponible en todos los mercados.

Mezclar combustible

INDICACIÓN

Si los productos de servicio no son apropiados o la proporción de la mezcla no corresponde a la norma se pueden producir serios daños en el motor. La gasolina o el aceite de motor de mala calidad pueden dañar el motor, los retenes, tuberías y el depósito de combustible.

Gasolina

Emplear sólo **gasolina de marca** con un índice octano de 90 ROZ, como mínimo – con o sin plomo.

Las máquinas equipadas con catalizador se han de alimentar con gasolina sin plomo.

INDICACIÓN

En el caso de emplear varias cargas del depósito de combustible con plomo, puede disminuir notablemente el efecto del catalizador.

La gasolina con una proporción de alcohol superior al 10% puede provocar anomalías de funcionamiento en motores con ajuste manual del carburador, por lo que no se deberá emplear para alimentar estos motores.

Los motores equipados con M-Tronic suministran plena potencia empleando gasolina con una proporción de alcohol de hasta 25% (E25).

Aceite de motor

Emplear sólo aceite de motor de dos tiempos de calidad – preferentemente, el aceite de motor de dos tiempos **STIHL HP, HP Super o HP Ultra; éstos aceites armonizan óptimamente con los motores STIHL. El más alto rendimiento y la máxima durabilidad del motor la garantiza el HP Ultra.**

Estos aceites de motor no están disponibles en todos los mercados.

En máquinas con catalizador de gases de escape, sólo se deberá emplear **aceite de motor de dos tiempos STIHL 1:50** para realizar la mezcla.

Proporción de la mezcla

Con aceite de motor de dos tiempos STIHL 1:50; 1:50 = 1 parte de aceite + 50 partes de gasolina

Ejemplos

Cantidad de gasolina	Aceite de dos tiempos STIHL 1:50	
Litros	Litros	(ml)
1	0,02	(20)
5	0,10	(100)
10	0,20	(200)
15	0,30	(300)
20	0,40	(400)
25	0,50	(500)

- En un bidón homologado para combustible, echar primero aceite de motor, luego gasolina, y mezclarlos bien

Guardar la mezcla de combustible

Sólo en bidones homologados para combustible, guardándolos en un lugar seco, fresco y seguro, protegidos contra la luz y el sol.

La mezcla de combustible envejece – mezclar sólo la cantidad que se necesite para algunas semanas. No guardar la mezcla de combustible durante más de 30 días. El efecto de la luz, el sol, altas o bajas temperaturas, pueden echar a perder con mayor rapidez la mezcla de combustible.

Sin embargo, la STIHL MotoMix se puede almacenar 2 años sin problemas.

- Antes de repostar, agitar con fuerza el bidón con la mezcla

! ADVERTENCIA

En el bidón puede generarse presión – abrirlo con cuidado.

- Limpiar de vez en cuando a fondo el depósito de combustible y el bidón

Recoger el combustible residual y el líquido utilizado para la limpieza y llevarlos a los puntos limpios.

Repostar combustible



Preparar la máquina

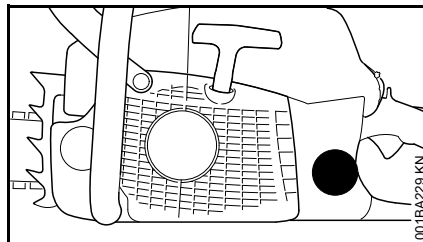

- Antes de repostar combustible, limpiar el cierre y sus alrededores, a fin de que no penetre suciedad en el depósito
- Posicionar la máquina, de manera que el cierre esté orientado hacia arriba

Abrir

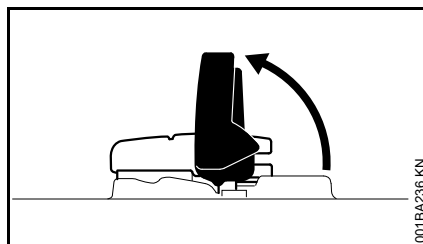

- Desplegar el estribo



- Girar el cierre del depósito (aprox. 1/4 de vuelta)

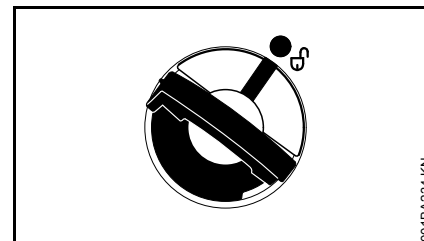

Las marcas en el cierre del depósito y en el depósito de combustible tienen que estar alineadas entre sí

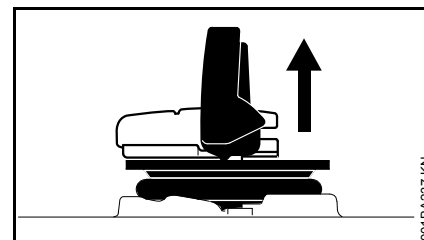

- Quitar el cierre del depósito

Repostar combustible

Al repostar, no derramar combustible ni llenar el depósito hasta el borde.

STIHL recomienda utilizar el sistema de llenado STIHL para combustible (accesorio especial).

- Repostar combustible

Cerrar

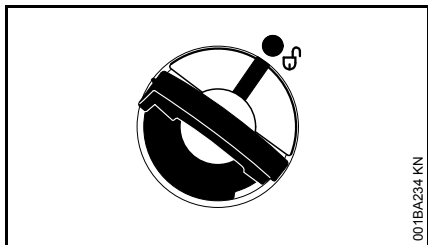

El estribo está en posición vertical:

- Aplicar el cierre del depósito – las marcas en el cierre del depósito y en el depósito de combustible tienen que estar alineadas entre sí
- Presionar el cierre del depósito hacia abajo hasta el tope

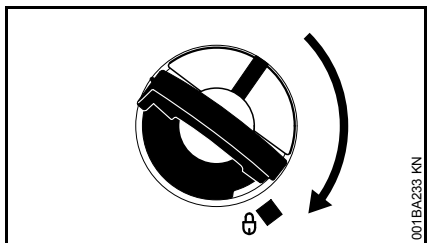

- Mantener el cierre del depósito presionado y girarlo en sentido horario hasta que encastre

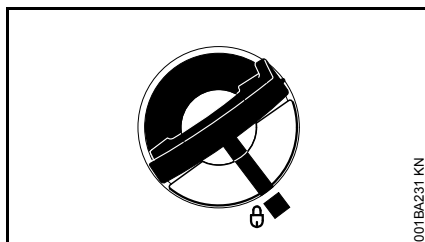

Entonces quedan alineadas entre sí las marcas en el cierre del depósito y en el depósito de combustible

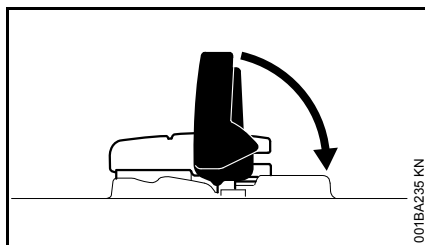

- Cerrar el estribo

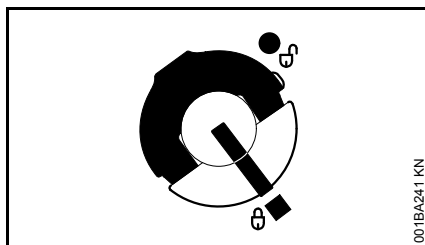

El cierre del depósito está enclavado

Si el cierre del depósito no se puede enclavar con el depósito de combustible

La parte inferior del cierre del depósito está girada respecto de la parte superior.

- Quitar el cierre del depósito de combustible y observarlo desde la parte superior

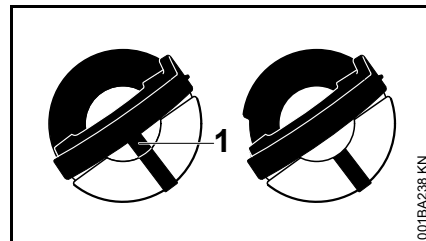

Izquierda: Parte inferior del cierre del depósito girada – la marca del interior (1) está alineada con la marca del exterior

Derecha: La parte inferior del cierre del depósito está en la posición correcta – la marca del interior se encuentra debajo del estribo. Ésta no queda alineada con la marca del exterior

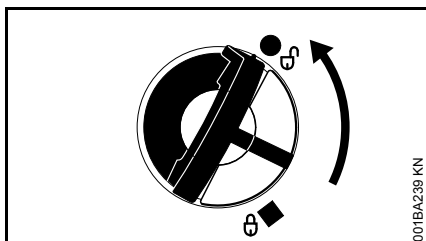

- Aplicar el cierre del depósito y girarlo en sentido antihorario hasta que encaje en el asiento de la boca de llenado
- Seguir girando el cierre del depósito en sentido antihorario (aprox. 1/4 de vuelta) – así se gira la parte inferior del cierre a la posición correcta
- Girar el cierre del depósito en sentido horario y cerrarlo – véase el apartado "Cerrar"

Aceite lubricante de cadena

Para la lubricación automática y duradera de la cadena y la espada – emplear sólo aceite lubricante para cadenas de calidad – utilizar preferentemente el STIHL BioPlus que es rápidamente biodegradable.

INDICACIÓN

El aceite biológico para la lubricación de la cadena tiene que tener suficiente resistencia al envejecimiento (p. ej. STIHL BioPlus). El aceite con escasa resistencia al envejecimiento tiende a resinificarse rápidamente. Como consecuencia, se forman depósitos sólidos, difíciles de limpiar, especialmente en el sector del accionamiento de la cadena y en la cadena – que incluso provocan el bloqueo de la bomba de aceite.

La duración de la cadena y la espada depende en gran manera de la naturaleza del aceite lubricante – emplear por ello sólo aceite lubricante especial para cadenas.

ADVERTENCIA

¡No emplear aceite usado! El aceite usado puede provocar cáncer de piel si el contacto cutáneo es prolongado y repetido y daña el medio ambiente

INDICACIÓN

El aceite usado no posee las propiedades lubricantes necesarias y no es apropiado para la lubricación de la cadena.

Repostar aceite de lubricación para la cadena



Preparar la máquina

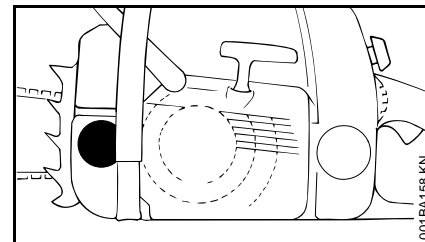

- Limpiar a fondo el cierre del depósito de aceite y su entorno, a fin de que no penetre suciedad en el depósito
- Posicionar la máquina, de manera que el cierre del depósito esté orientado hacia arriba
- Abrir el cierre del depósito

Repostar aceite de lubricación para la cadena

- Echar aceite lubricante para cadenas – cada vez que se haya repostado combustible

Al repostar, no derramar aceite lubricante ni llenar el depósito hasta el borde.

STIHL recomienda utilizar el sistema de llenado STIHL para aceite lubricante para cadenas (accesorio especial).

- Cerrar el cierre del depósito

Al vaciarse el depósito de combustible, tiene que quedar todavía un resto de aceite lubricante de cadena en el depósito.

Si no baja el nivel de aceite en el depósito, podrá existir una irregularidad en el suministro de aceite lubricante: comprobar la lubricación de la cadena, limpiar los canales de aceite, acudir eventualmente a un distribuidor especializado. STIHL recomienda encargar los trabajos de mantenimiento y las reparaciones siempre a un distribuidor especializado STIHL.

Comprobar la lubricación de la cadena

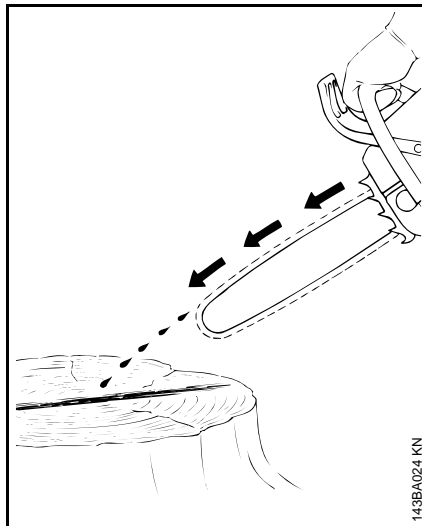

La cadena tiene que despedir siempre un poco de aceite.

INDICACIÓN

¡No trabajar nunca sin lubricación de la cadena! Si la cadena funciona en seco, se destruye irremediablemente el equipo de corte en breve tiempo. Antes de empezar a trabajar, controlar siempre la lubricación de la cadena y el nivel de aceite en el depósito.

Todas las cadenas nuevas necesitan un tiempo de rodaje de 2 a 3 minutos.

Tras el rodaje, comprobar la tensión de la cadena y corregirla si es necesario – véase "Comprobar la tensión de la cadena".

Freno de cadena



Bloquear la cadena

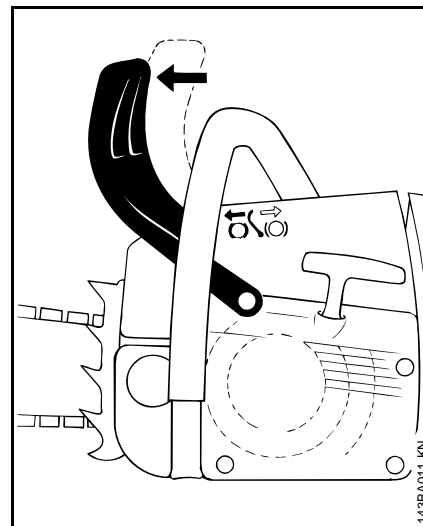

- En caso de emergencia
- Al arrancar
- En ralentí

Oprimir el protector salvamanos hacia la punta de la espada con la mano izquierda – o automáticamente debido al rebote de la sierra: la cadena se bloquea – y se para.

Desactivar el freno de cadena

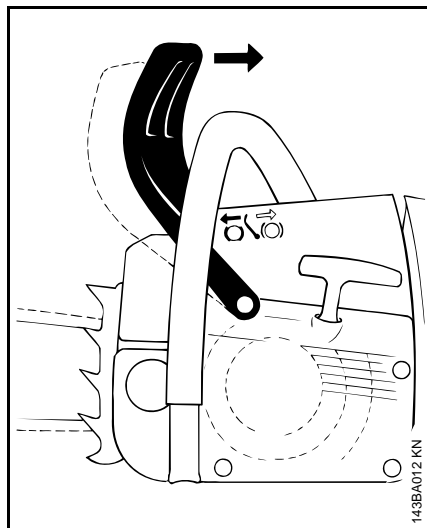

- Tirar del protector salvamanos hacia el asidero tubular



INDICACIÓN

Antes de dar gas (excepto al controlar el funcionamiento) y antes de serrar, se ha de desactivar el freno de cadena.

Un número de revoluciones del motor elevado con el freno de cadena bloqueado (la cadena permanece parada) provoca daños ya tras un breve tiempo en el motor y el accionamiento de la cadena (embrague, freno de cadena).

El freno de cadena se activa automáticamente al producirse un rebote de la sierra lo suficientemente fuerte – por la inercia de masas del protector salvamanos: el protector salvamanos se mueve rápidamente

hacia la punta de la espada – aun cuando la mano izquierda no se encuentre en el asidero tubular, detrás del protector salvamanos, como p. ej. en el corte de talado.

El freno de cadena funciona únicamente, si no se ha modificado nada en el protector salvamanos.

Controlar el funcionamiento del freno de cadena

Siempre antes de empezar a trabajar: bloquear la cadena estando el motor en ralentí (oprimir el protector salvamanos contra la punta de la espada) y acelerar a fondo brevemente (máx. 3 seg.) – la cadena no deberá moverse. El protector salvamanos deberá estar limpio y moverse con facilidad.

Mantenimiento del freno de cadena

El freno de cadena está sometido a desgaste por fricción (desgaste natural). Para que pueda cumplir sus funciones, deberá ser sometido con regularidad a un mantenimiento y cuidados por personal instruido. STIHL recomienda encargar los trabajos de mantenimiento y las reparaciones siempre a un distribuidor especializado STIHL. Se han de observar los siguientes intervalos:

Aplicación a jornada completa:	cada 3 meses
Aplicación a tiempo parcial:	cada 6 meses
Aplicación ocasional:	anualmente

Servicio de invierno



Precalentar el carburador

Con temperaturas inferiores a 10 °C:

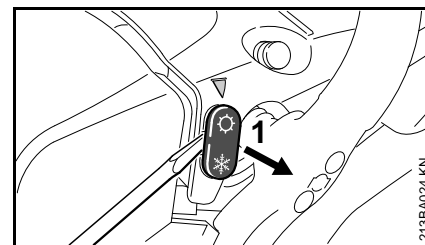

- Sacar la corredera (1) de la posición ☀ (servicio de verano), apalancando con la llave universal o un desatornillador

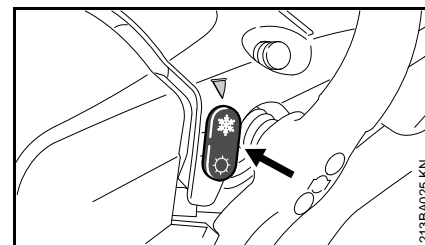

- Colocar la corredera en la posición ❄ (servicio de invierno) – ❄ orientada hacia arriba

El carburador se baña con aire caliente del entorno del cilindro – no se congela el carburador.

- Con temperaturas superiores a 20 °C, volver a girar sin falta la corredera en la posición ☀ (servicio de verano) – de no hacerlo, peligro de funcionamiento anómalo del motor por sobrecalentamiento

Con temperaturas inferiores a 10 °C

En condiciones extremadamente invernales (temperaturas inferiores a -10 °C, nieve polvorosa o volátil), se recomienda el juego de acople "placa cobertera" (accesorio especial).

Con un régimen de ralentí irregular o una aceleración deficiente:

- Girar el tornillo de ajuste del ralentí (L) 1/4 de vuelta en sentido antihorario

Tras cada corrección efectuada en el tornillo de ajuste del ralentí (L), suele ser necesario modificar también el ajuste del tornillo de tope del ralentí (LA), véase "Ajustar el carburador".

- En caso de haberse enfriado mucho la motosierra (formación de escarcha) – tras el arranque, hacer llegar el motor a la temperatura de servicio en régimen de ralentí elevado (¡desactivar el freno de cadena!)

Juego de acople

El juego de acople impide la penetración de nieve polvorosa o volátil.

En caso de emplear el juego de acople, la corredera deberá estar en la posición de invierno.

En caso de producirse perturbaciones del funcionamiento del motor, verificar primero si es necesario emplear el juego de acople

Arrancar / parar el motor

Posiciones de la palanca del mando unificado

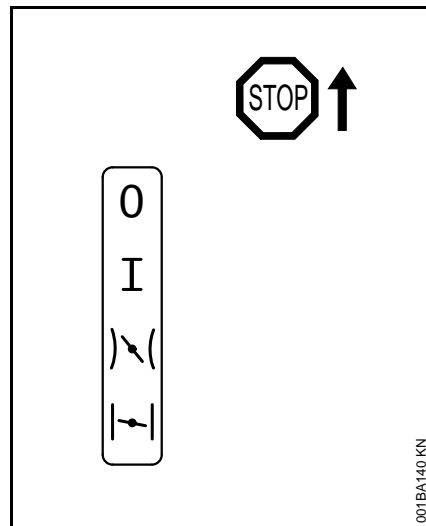

Stop 0 – Motor parado – el encendido está desconectado



Posición de funcionamiento I – el motor está en marcha o puede arrancar



Gas de arranque* | \ * en esta posición se arranca el motor caliente – la palanca del mando unificado pasa a la posición de funcionamiento al accionar el acelerador

Mariposa de arranque cerrada | – en esta posición se arranca el motor frío

Ajustar la palanca del mando unificado

Para ajustar la palanca del mando unificado de la posición de funcionamiento I a mariposa de arranque cerrada , oprimir el bloqueo del acelerador y el acelerador al mismo tiempo y retenerlos – ajustar la palanca del mando unificado.

Para el ajuste a gas de arranque , poner primero la palanca del mando unificado en mariposa de arranque cerrada , luego oprimir dicha palanca a la posición de gas de arranque .

El cambio a la posición de gas de arranque  sólo es posible desde la posición de mariposa de arranque cerrada .

Oprimiendo el bloqueo del acelerador pulsando ligeramente al mismo tiempo el acelerador, la palanca del mando unificado salta de la posición de gas de arranque  a la posición de funcionamiento I.

Para desconectar el motor, poner la palanca del mando unificado en Stop 0.

Posición de la mariposa de arranque cerrada

- Con el motor frío
- Si el motor se para tras el arranque al dar gas
- Si el depósito se ha vaciado con el motor en marcha (el motor se ha parado)

Posición de gas de arranque

- Con el motor caliente (en cuanto el motor haya funcionado aprox. un minuto)
- Tras el primer encendido
- Tras ventilar la cámara de combustión, si el motor se había ahogado

Sujetar la motosierra

Hay dos formas posibles de sujetar la motosierra para realizar el arranque.

En el suelo

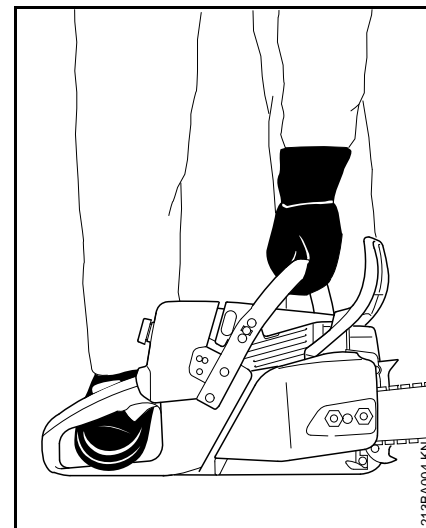

- Depositar la motosierra de forma segura en el suelo – adoptar una postura estable – la cadena no deberá tocar objeto alguno ni tampoco el suelo
- Presionar la motosierra contra el suelo con la mano izquierda por el asidero tubular – el pulgar por debajo de dicho asidero
- Con el pie derecho, pisar la empuñadura trasera

Entre las rodillas o los muslos

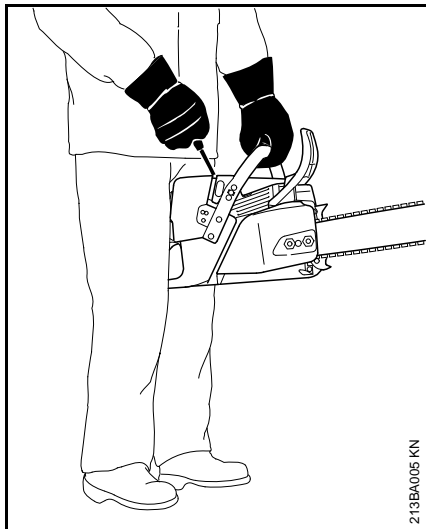

- Aprisionar la empuñadura trasera entre las rodillas o los muslos
- Con la mano izquierda, sujetar el asidero tubular – el pulgar, por debajo de dicho asidero

Arrancar

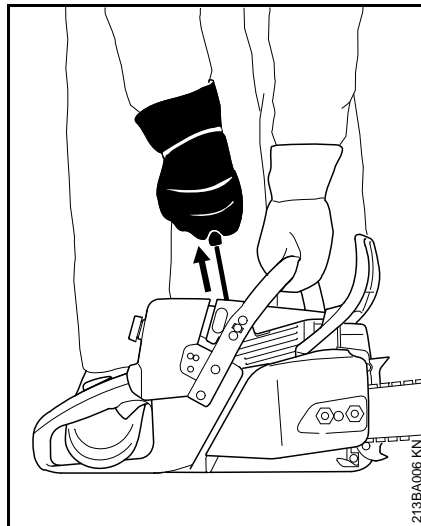

- Con la mano derecha, tirar lentamente de la empuñadura de arranque hasta percibir una resistencia – y luego tirar con rapidez y fuerza – al hacerlo, oprimir el asidero tubular hacia abajo – no extraer el cordón hasta el extremo del mismo – **¡peligro de rotura!** No dejar retroceder bruscamente la empuñadura de arranque – guiarla verticalmente hacia atrás, para que el cordón se enrolle correctamente

Siendo el motor nuevo o tras un período de inactividad considerable, en máquinas que no equipen una bomba manual de combustible adicional puede ser necesario accionar varias veces el cordón de arranque – hasta que se suministre suficiente combustible.

Arrancar la motosierra

Sólo ejecuciones con válvula de descompresión

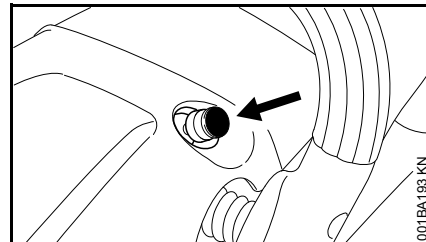

- Oprimir el botón, la válvula de descompresión se abre

Con el primer encendido, se cierra automáticamente la válvula de descompresión. Por ello, oprimir el botón siempre antes de cada operación de arranque

En todas las ejecuciones

⚠ ADVERTENCIA

En el sector de giro de la motosierra no deberá encontrarse ninguna otra persona.

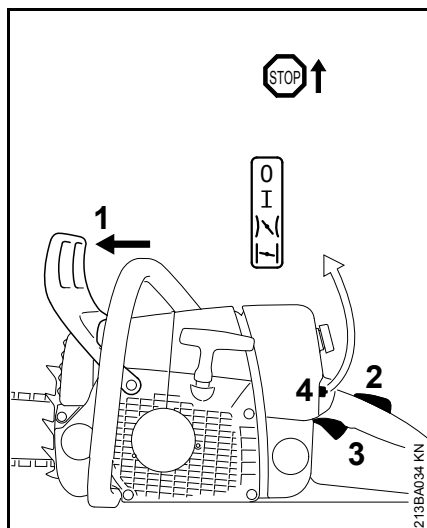

- Oprimir el protector salvamanos (1) hacia delante – la cadena está bloqueada
- Oprimir al mismo tiempo el bloqueo del acelerador (2) y el acelerador (3), y sujetarlos – ajustar la palanca del mando unificado (4)

Posición de la mariposa de arranque cerrada

- Con el motor frío (también si el motor se ha parado tras el arranque al dar gas)

Posición de gas de arranque

- Con el motor caliente (en cuanto el motor haya funcionado aprox. un minuto)
- Sujeción y arranque de la motosierra

Tras el primer encendido

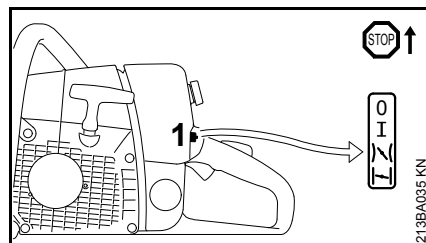

- Poner la palanca del mando unificado (1) en la posición de gas de arranque
- Pulsar el botón de la válvula de descompresión (según el equipamiento)
- Sujeción y arranque de la motosierra

Una vez el motor esté en marcha

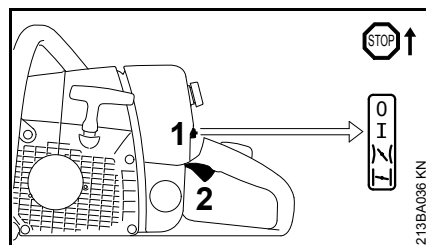

- Oprimir el bloqueo del acelerador y éste (2), la palanca del mando unificado (1) salta a la posición de funcionamiento I, y el motor pasa a ralentí

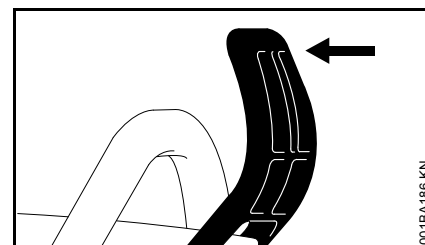

- Tirar del protector salvamanos hacia el asidero tubular

El freno de cadena queda desactivado – la motosierra está lista para el trabajo.

INDICACIÓN

Accelerar sólo estando desactivado el freno de cadena. Un número de revoluciones del motor elevado con el freno de cadena bloqueado (la cadena permanece parada) provoca daños ya tras un breve tiempo en el embrague y el freno de cadena.



Con temperaturas muy bajas



- Dejar calentarse brevemente el motor dando poco gas
- Si es necesario, ajustar el servicio de invierno, véase "Servicio de invierno"

Parar el motor

- Poner la palanca del mando unificado en la posición de parada 0

Si no arranca el motor

Tras el primer encendido, no se habrá pasado a tiempo la palanca del mando unificado de la posición de mariposa de arranque cerrada  a la de gas de arranque , el motor posiblemente esté ahogado.

- Poner la palanca del mando unificado en la posición de parada 
- Desmontar la bujía – véase "Bujía"
- Secar la bujía
- Accionar varias veces el dispositivo de arranque – para ventilar la cámara de combustión
- Volver a montar la bujía – véase "Bujía"
- Poner la palanca del mando unificado en la posición de gas de arranque  – también al estar frío el motor
- Pulsar el botón de la válvula de descompresión (según el equipamiento)
- Arrancar de nuevo el motor

Indicaciones para el servicio

Durante el primer tiempo de servicio

Siendo la máquina nueva de fábrica, no se deberá hacer funcionar sin carga en un margen elevado de revoluciones hasta haber llenado por tercera vez el depósito de combustible, a fin de que no se produzcan esfuerzos adicionales durante la fase de rodaje. Durante este fase se tienen que adaptar las piezas móviles entre sí – en el motor se da una elevada resistencia de fricción. El motor alcanza su potencia máxima tras 5 hasta 15 llenados del depósito.

Durante el trabajo



INDICACIÓN

No ajustar el carburador a un valor de mezcla más pobre para conseguir una potencia aparentemente mayor – podrían producirse daños en el motor – véase "Ajustar el carburador".



INDICACIÓN

Acelerar sólo estando desactivado el freno de cadena. Un número de revoluciones del motor elevado con el freno de cadena bloqueado (la cadena permanece parada) provoca daños ya tras un breve tiempo en el motor y el accionamiento de la cadena (embrague, freno de cadena).

Controlar con frecuencia la tensión de la cadena

Una cadena nueva se ha de retensar con más frecuencia que otra que lleve más tiempo en servicio.

Estando fría

La cadena tiene que estar aplicada al lado inferior de la espada, pero se tiene que poder desplazar todavía sobre la espada tirando de aquélla. Si es necesario, retensar la cadena – véase "Tensar la cadena".

A temperatura de servicio

La cadena se dilata y cuelga. Los eslabones impulsores no deben salirse de la ranura en el lado inferior de la espada – de hacerlo, podría salirse la cadena. Retensar la cadena – véase "Tensar la cadena".



INDICACIÓN

Al enfriarse, la cadena se encoge. Una cadena sin destensar puede dañar el cigüeñal y los cojinetes.

Tras un funcionamiento a plena carga de cierta duración

Dejar funcionando el motor en ralentí todavía durante un breve tiempo, hasta que la corriente de aire de refrigeración haya extraído el calor excesivo, con el fin de que los componentes del motor (sistema de encendido, carburador) no sufran una carga extrema originada por la acumulación de calor.

Después del trabajo

- Destensar la cadena si se había tensado durante el trabajo a temperatura de servicio



INDICACIÓN

Al terminar el trabajo, volver a destensar sin falta la cadena. Al enfriarse, la cadena se encoge. Una cadena sin destensar puede dañar el cigüeñal y los cojinetes.

En el caso de una parada breve

Dejar enfriarse el motor. Guardar la máquina con el depósito de combustible lleno, en un lugar seco que no esté cerca de fuentes de ignición, hasta el siguiente servicio.

En el caso de una parada de cierta duración

Véase "Guardar la máquina".

Ajustar el caudal de aceite

La bomba de aceite regulable es opcional.

Las longitudes de corte, los tipos de madera y técnicas de trabajo diferentes requieren caudales diferentes de aceite.

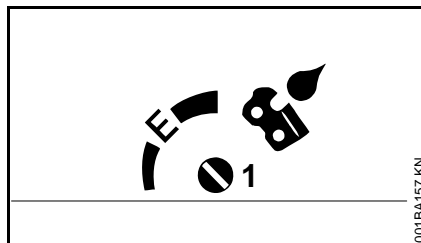

Con el perno de ajuste (1) (en la parte inferior de la máquina) se puede ajustar el caudal de aceite a suministrar según las necesidades.

Posición Ematic (E), caudal de aceite a suministrar medio -

- girar el perno de ajuste a „E“ (posición Ematic)

Aumentar el caudal de aceite a suministrar -

- girar el perno de ajuste en sentido horario

Reducir el caudal de aceite a suministrar -

- girar el perno de ajuste en sentido antihorario



INDICACIÓN

La cadena deberá estar siempre humectada de aceite lubricante.

Mantenimiento de la espada

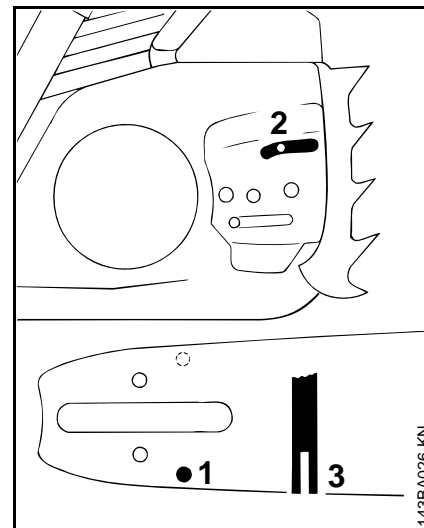

- Dar la vuelta a la espada – tras cada operación de afilado y cada cambio de la cadena – con el fin de evitar un desgaste unilateral, en especial en la zona de inversión y en el lado inferior
- Limpiar regularmente el orificio de entrada de aceite (1), el canal de salida de aceite (2) y la ranura de la espada (3)
- Medir la profundidad de la ranura – con el medidor de la plantilla de limado (accesorios especiales) – en el sector donde mayor es el desgaste de la superficie de deslizamiento

Tipo de cadena	Paso de cadena	Profundidad mínima de la ranura
Picco	1/4" P	4,0 mm
Rapid	1/4"	4,0 mm
Picco	3/8" P	5,0 mm
Rapid	3/8"; 0.325"	6,0 mm
Rapid	0.404"	7,0 mm

Si la ranura no tiene como mínimo esta profundidad:

- Sustituir la espada

De no hacerlo, los eslabones impulsores rozan en el fondo de la ranura – la base del diente y los eslabones de unión no se apoyan en la superficie de deslizamiento de la espada.

Sistema de filtro de aire

El sistema de filtro de aire se puede adaptar a distintas condiciones de servicio montando filtros diferentes. Los reequipamientos resultan sencillamente posibles.

Según el equipamiento, la máquina está equipada con un filtro de tejido o uno de vellón.

Filtro de tejido

Para condiciones de servicio normales y para el servicio de invierno

Filtro de vellón

Para el trabajo en zonas secas y muy polvorientas

Limpiar el filtro de aire

Si disminuye perceptiblemente la potencia del motor

Quitar la tapa de la caja del carburador

- Poner la palanca del mando combinado en la posición de parada 0

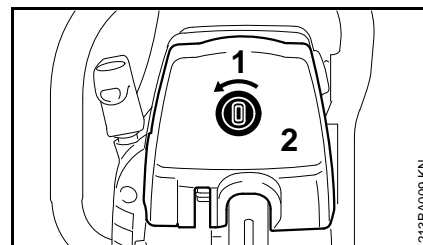

- Girar el botón (1) en el sentido de la flecha
- Quitar la tapa de la caja del carburador (2)

Desmontar el filtro de aire

- Eliminar la suciedad más importante de los alrededores del filtro



INDICACIÓN

No emplear herramientas para desmontar y montar el filtro de aire – el filtro se podría dañar al hacerlo.

- Quitar el filtro

Limpiar el filtro de aire

- Sacudir el filtro o soplarlo desde dentro hacia fuera con aire comprimido

En el caso de suciedad resistente:

- Lavar el filtro con detergente especial STIHL (accesorio especial) o con un líquido detergente limpio, no inflamable (p. ej. agua jabonosa tibia) y secarlo



INDICACIÓN

No cepillar el filtro de vellón

- Sustituir sin falta los filtros que estén dañados

Montar el filtro de aire

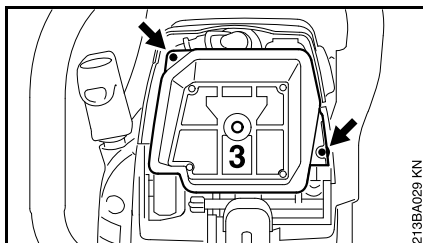

- Aplicar el filtro (3) y posicionarlo (flechas)
- Montar la tapa de la caja del carburador

Ajustar el carburador

Informaciones básicas

El carburador se ha ajustado en fábrica a valores estándar.

Este ajuste del carburador está armonizado, de manera que el motor recibe una mezcla óptima de combustible y aire en cualesquiera estados operativos.

En este carburador se pueden efectuar correcciones en los tornillos de ajuste sólo en un estrecho margen.

Ajuste estándar

- Parar el motor
- Controlar el filtro de aire – limpiarlo o sustituirlo si es necesario
- Controlar la rejilla parachispas (montada según qué países) en el silenciador – limpiarla o sustituirla si es necesario

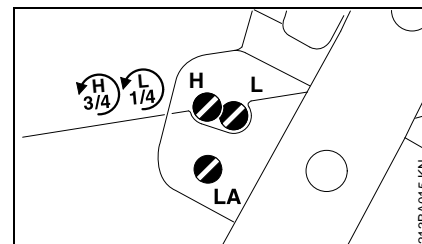

- Girar el tornillo regulador principal (H) en sentido antihorario hasta el tope – 3/4 de vuelta, como máx.
- Girar el tornillo de ajuste del ralentí (L) en sentido horario hasta el tope – girarlo luego 1/4 de vuelta en sentido contrario

Ajustar el ralentí

- Realizar el ajuste estándar
- Arrancar el motor y dejar que se caliente

El motor se para en ralentí

- Ajustar el tornillo de ajuste de ralentí (L) de modo que quede abierto 1/4 de vuelta
- Girar el tornillo de tope del ralentí (LA) en sentido horario hasta que empiece a moverse la cadena – girarlo luego 1/2 vuelta en sentido contrario

La cadena se mueve en ralentí

- Ajustar el tornillo de ajuste de ralentí (L) de modo que quede abierto 1/4 de vuelta
- Girar el tornillo de tope de ralentí (LA) en sentido antihorario hasta que se pare el husillo – seguir girándolo luego 1/2 vuelta en el mismo sentido

ADVERTENCIA

Si la cadena no se para en ralentí tras realizar el ajuste, encargar la reparación de la motosierra a un distribuidor especializado.

Régimen de ralentí, irregular; aceleración deficiente (pese al ajuste del tornillo de ajuste del ralentí = 1/4)

El ajuste del ralentí es demasiado pobre.

- Girar el tornillo de ajuste del ralentí (L) en sentido antihorario hasta que el motor funcione con regularidad y acelere bien – hasta el tope, como máx.

Tras cada corrección efectuada en el tornillo de ajuste del ralentí (L), suele ser necesario modificar también el ajuste del tornillo de tope del ralentí (LA).

Corrección del ajuste del carburador para servicios a gran altura

Si el motor no funciona satisfactoriamente, podrá resultar necesaria una pequeña corrección:

- Realizar el ajuste estándar
- Dejar calentarse el motor en marcha
- Girar muy poco el tornillo regulador principal (H) en sentido horario (empobrecer la mezcla) – hasta el tope, como máx.

INDICACIÓN

Tras bajar de gran altitud, se ha de reposicionar de nuevo el ajuste del carburador al ajuste estándar.

Si el ajuste es demasiado pobre, existe el peligro de que se produzcan daños en el motor por falta de lubricación y por sobrecalentamiento.

Bujía

- Si la potencia de motor es insuficiente, el arranque es deficiente o el ralentí es irregular, comprobar primero la bujía
- Tras unas 100 horas de servicio, sustituir la bujía – hacerlo antes ya si los electrodos están muy quemados – emplear sólo bujías autorizadas por STIHL y que estén desparasitadas – véase "Datos técnicos"

Desmontar la bujía

- Poner la palanca del mando combinado en la posición de parada 0

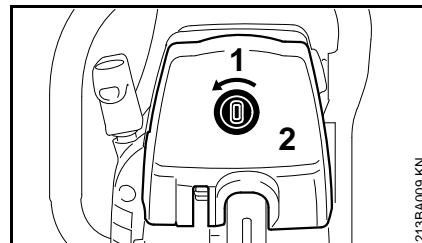

- Girar el botón (1) en el sentido de la flecha
- Quitar la tapa de la caja del carburador (2)

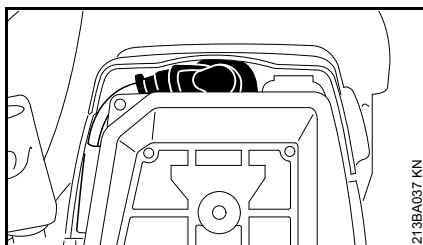

- Retirar el enchufe de la bujía
- Desenroscar la bujía

Examinar la bujía

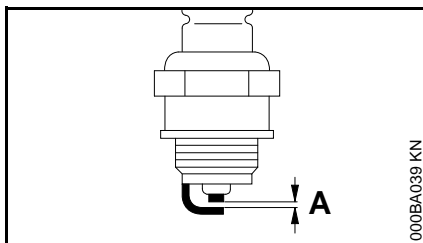

- Limpiar la bujía si está sucia
- Comprobar la distancia entre electrodos (A) y reajustarla si es necesario – para el valor de la distancia, véase "Datos técnicos"
- Subsancar las causas del ensuciamiento de la bujía

Causas posibles:

- Exceso de aceite de motor en el combustible
- Filtro de aire sucio
- Condiciones de servicio desfavorables

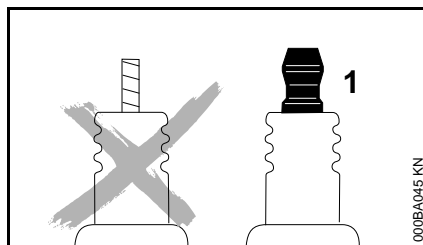

! ADVERTENCIA

En caso de no estar apretada la tuerca de conexión (1) o si esta falta, pueden producirse chispas. Si se trabaja en un entorno fácilmente inflamable o explosivo se pueden provocar incendios o explosiones. Las personas pueden sufrir lesiones graves o se pueden producir daños materiales.

- Emplear bujías desparasitadas con tuerca de conexión fija

Montar la bujía

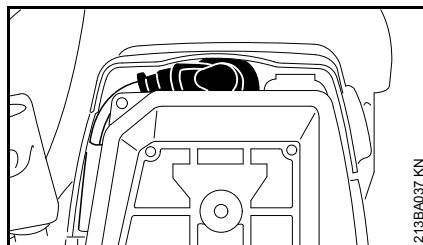

- Enroscar la bujía y presionar firmemente el enchufe de la misma
- Montar la tapa de la caja del carburador

Guardar la máquina

En pausas de servicio a partir de unos 3 meses

- Vaciar y limpiar el depósito de combustible en un lugar bien ventilado
- Llevar el combustible a los puntos limpios
- Dejar que se vacíe el carburador con el motor en marcha; en otro caso, se pueden pegar las membranas del carburador
- Quitar la cadena y la espada, limpiarlas y rociarlas con aceite protector
- Limpiar a fondo la máquina, especialmente las láminas del cilindro y el filtro de aire
- En el caso de emplear aceite lubricante biológico para la cadena (p. ej. STIHL BioPlus), llenar por completo el depósito de aceite lubricante
- Guardar la máquina en un lugar seco y seguro. Protegerla contra el uso por personas ajenas (p. ej. por niños)

Comprobar y cambiar el piñón de cadena

- Quitar la tapa del piñón de cadena, la cadena y la espada
- Desactivar el freno de cadena – tirar del protector salvamanos hacia el asidero tubular

Renovar el piñón de cadena

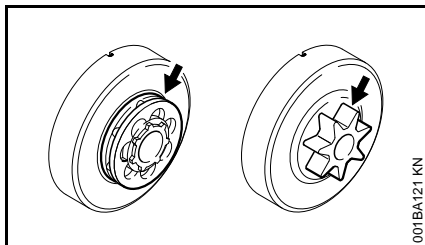

- Tras haber gastado dos cadenas o antes
- Si las huellas de rodadura (flechas) superan la profundidad de 0,5 mm – de no hacerlo, se reduce la durabilidad de la cadena – para la comprobación, emplear un calibre apropiado (accesorio especial)

El piñón de la cadena se desgasta menos, si se trabaja alternando dos cadenas.

STIHL recomienda emplear piñones de cadena originales STIHL, a fin de que quede garantizado el funcionamiento óptimo del freno de cadena.

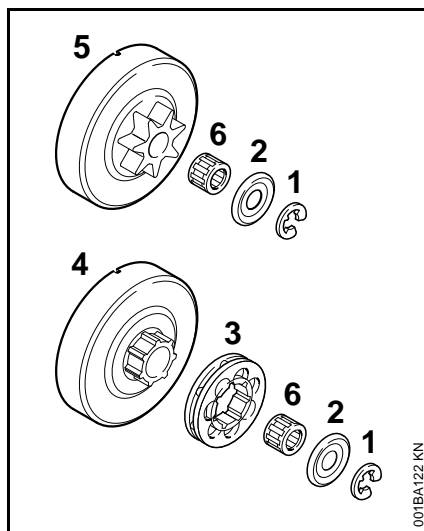

- Separar presionando la arandela de retención (1) utilizando un destornillador
- Quitar la arandela (2)
- Retirar el piñón de cadena (3)
- Examinar el perfil de arrastre en el tambor del embrague (4) – en el caso de existir huellas de desgaste pronunciadas, sustituir también el tambor del embrague
- Retirar del cigüeñal el tambor del embrague o el piñón de cadena perfilado (5) junto con la jaula de agujas (6) – oprimir antes el bloqueo del acelerador si está montado el sistema de freno de cadena QuickStop Super

Montar el piñón de cadena perfilado/anular

- Limpiar el muñón del cigüeñal y la jaula de agujas y engrasarlos con grasa lubricante STIHL (accesorio especial)
- Calar la jaula de agujas en el muñón del cigüeñal
- Tras montar el tambor del embrague o bien el piñón de cadena perfilado, girarlos 1 vuelta, a fin de que encastré el elemento de arrastre para el accionamiento de la bomba de aceite – con sistema de freno de cadena QuickStop Super, oprimir antes el bloqueo del acelerador
- Montar el piñón de cadena anular – los espacios huecos, orientados hacia fuera
- Volver a colocar la arandela y la arandela de retención en el cigüeñal

Cuidados y afilado de la cadena

Serrar sin esfuerzo con una cadena correctamente afilada

Una cadena correctamente afilada penetra sin esfuerzo en la madera incluso con poca presión de avance.

No trabajar con una cadena de filos romos o que esté dañada – ello provocaría grandes esfuerzos físicos, una fuerte exposición a vibraciones, un rendimiento de corte insatisfactorio y un alto desgaste.

- Limpiar la cadena
- Controlar la cadena en cuanto a fisuras y remaches dañados
- Renovar las piezas dañadas o desgastadas de la cadena y adaptarlas a las demás en la forma y el grado de desgaste – repararlas correspondientemente

Las cadenas de aserrado equipadas con metal duro (Duro) son especialmente resistentes al desgaste. Para obtener un resultado óptimo de afilado, STIHL recomienda acudir a un distribuidor especializado STIHL.

ADVERTENCIA

Deberán observarse sin falta los ángulos y las medidas que figuran a continuación. Una cadena afilada erróneamente – especialmente si los limitadores de profundidad están demasiado bajos – puede originar un aumento de la tendencia al rebote de la motosierra – ¡peligro de lesiones!

Paso de cadena

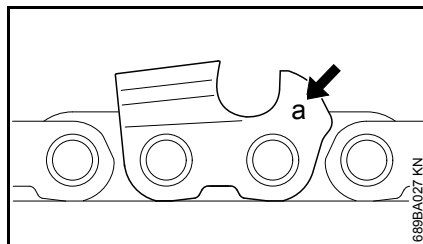

La marca (a) del paso de cadena está estampada en la zona del limitador de profundidad de cada diente de corte.

Marca (a)	Paso de cadena	
	Pulgadas	mm
7	1/4 P	6,35
1 ó 1/4	1/4	6,35
6, P o PM	3/8 P	9,32
2 ó 325	0.325	8,25
3 ó 3/8	3/8	9,32
4 ó 404	0.404	10,26

La asignación del diámetro de la lima se realiza según el paso de la cadena – véase la tabla "Herramientas de afilar".

Al reafilar, deberán observarse los ángulos del diente de corte.

Ángulo de afilado y de la cara de ataque

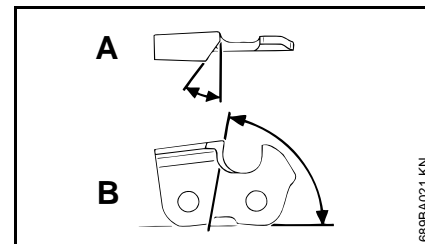

A Ángulo de afilado

Las cadenas STIHL se afilan con un ángulo de 30°. Las excepciones de ello son las cadenas de corte longitudinal, con un ángulo de afilado de 10°. Las cadenas de corte longitudinal llevan una X en su denominación.

B Ángulo de la cara de ataque

En caso de emplear el portalimas y el diámetro de lima prescritos, se obtiene automáticamente el ángulo correcto de la cara de ataque.

Formas de los dientes	Ángulo (°)	
	A	B
Micro = dientes en semicincel p. ej. 63 PM3, 26 RM3, 36 RM	30	75
Super = dientes en cincel pleno p. ej. 63 PS3, 26 RS, 36 RS3	30	60
Cadena de corte longitudinal p. ej. 63 PMX, 36 RMX	10	75

Los ángulos tienen que ser iguales en todos los dientes de la cadena. Con ángulos desiguales: funcionamiento áspero e irregular, alto desgaste de la cadena – hasta incluso la rotura de la misma.

Portalimas

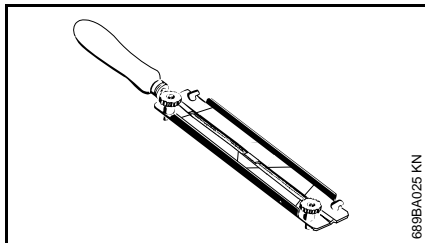

689BA025 KN

● Utilizar un portalimas

Afilarse a mano las cadenas solamente con la ayuda de un portalimas (accesorio especial, véase la tabla "Herramientas de afilar"). Los portalimas tienen marcas para el ángulo de afilado.

Utilizar únicamente limas especiales para cadenas de aserrado. Otras limas no son adecuadas por su forma y el picado.

Para el control de los ángulos

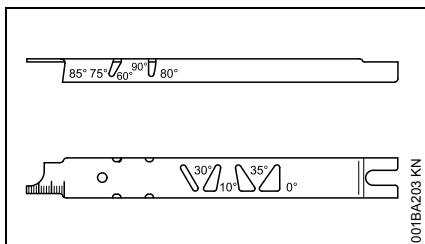

001BA203 KN

Plantilla de limado STIHL (accesorio especial, véase la tabla "Herramientas de afilar") – una herramienta universal para el control del ángulo de afilado y el de la cara de ataque, la distancia del limitador de profundidad, la longitud de

diente, la profundidad de la ranura y para limpiar la ranura y los orificios de entrada de aceite.

Afilarse correctamente

- Elegir las herramientas de afilar con arreglo al paso de cadena
- Fijar la espada si es necesario
- Bloquear la cadena – el protector salvamanos, hacia delante
- Para desplazar la cadena, tirar del protector salvamanos hacia el asidero tubular: el freno de cadena queda desactivado. Con el sistema de freno de cadena Quickstop Super, oprimir adicionalmente el bloqueo del acelerador
- Afilar con frecuencia, quitar poco material – para un simple reafilado suelen ser suficientes dos o tres pasadas con la lima

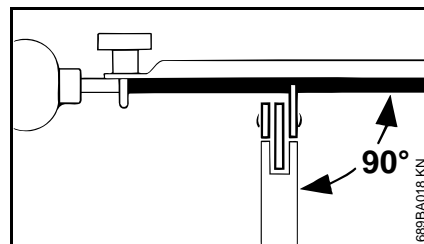

689BA018 KN

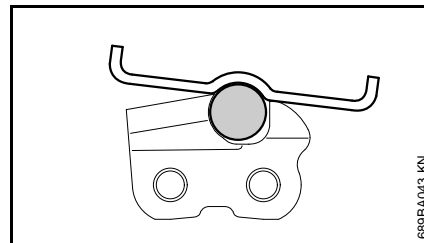

689BA043 KN

- Manejo de la lima: **horizontalmente** (en ángulo recto respecto de la superficie lateral de la espada), según los ángulos indicados – siguiendo las marcas en el portalimas – colocar el portalimas sobre el techo del diente y el limitador de profundidad
- Limar únicamente desde dentro hacia fuera
- La lima muerde solamente en la carrera de avance – alzar la lima en la carrera de retroceso
- No limar los eslabones de unión ni los eslabones impulsores
- Girar un poco la lima a intervalos regulares, para evitar que se desgaste por un solo lado
- Quitar las rebabas de afilado con un trozo de madera dura
- Controlar los ángulos con la plantilla de limado

Todos los dientes de corte tienen que tener la misma longitud.

En caso de ser desiguales las longitudes de los dientes, difieren también las alturas de los mismos, causando una marcha áspera de la cadena y fisuras en la misma.

- Limar todos los dientes de corte a la medida del diente más corto – lo mejor es encargárselo a un distribuidor especializado que tenga una afiladora eléctrica

Distancia del limitador de profundidad

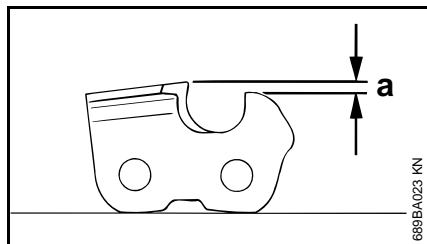

El limitador de profundidad determina el grado de penetración en la madera, y con ello, el grosor de las virutas.

- a** Distancia nominal entre el limitador de profundidad y el filo de corte

Al cortar madera blanda fuera del período de las heladas, puede aumentarse la distancia hasta en 0,2 mm (0.008").

Paso de cadena	Limitador de profundidad	Distancia (a)
Pulgadas (mm)	mm (Pulg.)	mm (Pulg.)
1/4 P (6,35)	0,45 (0.018)	
1/4 (6,35)	0,65 (0.026)	

3/8 P (9,32)	0,65 (0.026)	
0.325 (8,25)	0,65 (0.026)	
3/8 (9,32)	0,65 (0.026)	
0.404 (10,26)	0,80 (0.031)	

Reparar el limitador de profundidad

La distancia del limitador de profundidad se reduce al afilar el diente de corte.

- Comprobar la distancia del limitador de profundidad tras cada afilado

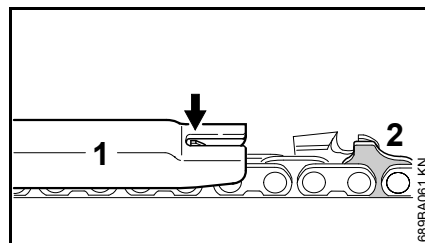

- Colocar la plantilla de limado (1) apropiada para el paso de cadena sobre ésta – si el limitador de profundidad sobresale de dicha plantilla, se ha de reparar el limitador

Cadenas con eslabones impulsores de corcova (2) – la parte superior del eslabón impulsor de corcova (2) (con marca de servicio) se repasa simultáneamente con el limitador de profundidad del diente de corte.

! ADVERTENCIA

El sector restante del eslabón impulsor de corcova no se deberá reparar, pues de lo contrario, podría incrementarse la tendencia al rebote de la motosierra.

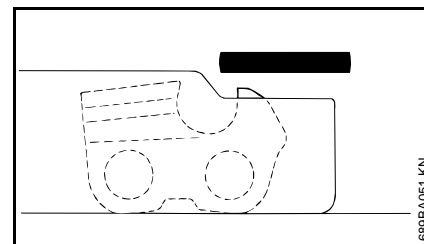

- Reparar el limitador de profundidad, de manera que quede enrasado con la plantilla de limado

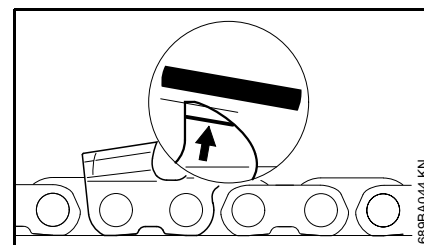

- A continuación, reparar oblicuamente el techo del limitador de profundidad en paralelo respecto de la marca de servicio (véase la flecha) con la lima – en esta operación, no rebajar más el punto más alto del limitador de profundidad

! ADVERTENCIA

Los limitadores de profundidad demasiado bajos aumentan la tendencia al rebote de la motosierra

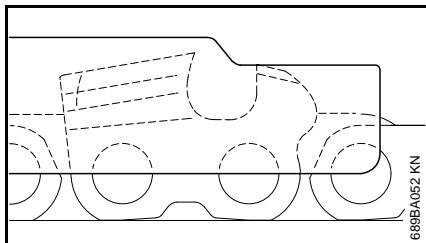

- Tras el afilado, limpiar a fondo la cadena, quitar las virutas de limado o el polvo de abrasión adheridos – lubricar intensamente la cadena
- En caso de interrumpir la actividad por un período prolongado, limpiar la cadena y guardarla untada de aceite

- Colocar la plantilla de limado sobre la cadena – el punto más alto del limitador de profundidad tiene que estar enrasado con la plantilla

Herramientas de afilado (accesorios especiales)

Paso de cadena	Lima redonda Ø	Lima redonda	Portalimas	Plantilla de limado	Lima plana	Kit de afilado ¹⁾
Pulgadas (mm)	mm (Pulg.)	Núm. de pieza	Núm. de pieza	Núm. de pieza	Núm. de pieza	Núm. de pieza
1/4P	(6,35)	3,2 (1/8) 5605 771 3206	5605 750 4300	0000 893 4005	0814 252 3356	5605 007 1000
1/4	(6,35)	4,0 (5/32) 5605 772 4006	5605 750 4327	1110 893 4000	0814 252 3356	5605 007 1027
3/8 P	(9,32)	4,0 (5/32) 5605 772 4006	5605 750 4327	1110 893 4000	0814 252 3356	5605 007 1027
0.325	(8,25)	4,8 (3/16) 5605 772 4806	5605 750 4328	1110 893 4000	0814 252 3356	5605 007 1028
3/8	(9,32)	5,2 (13/64) 5605 772 5206	5605 750 4329	1110 893 4000	0814 252 3356	5605 007 1029
0.404	(10,26)	5,5 (7/32) 5605 772 5506	5605 750 4330	1106 893 4000	0814 252 3356	5605 007 1030

¹⁾ Compuesto por un portalimas con lima redonda, una lima plana y una plantilla de limado

Instrucciones de mantenimiento y conservación

Las operaciones que figuran a continuación se refieren a condiciones de servicio normales. Al tratarse de servicios de mayor dificultad (fuerte acumulación de polvo, maderas fuertemente resinificantes, maderas tropicales, etc.) y jornadas de trabajo diarias más largas, deberán reducirse correspondientemente los intervalos indicados. Al tratarse de servicios ocasionales, se pueden prolongar correspondientemente los intervalos.		Antes de comenzar el trabajo	Tras finalizar el trabajo o diariamente	Tras cada llenado del depósito	Semanalmente	Mensualmente	Anualmente	En caso de avería	En caso de daños	Si lo requiere su estado
Máquina completa	control visual (estado, estanqueidad)	X		X						
	limpiar		X							
Acelerador, bloqueo del acelerador, palanca de "Choke", palanca de la mariposa de arranque, interruptor de parada, palanca del mando unificado (según el equipamiento)	Comprobación del funcionamiento	X		X						
Freno de cadena	Comprobación del funcionamiento	X		X						
	comprobar por un distribuidor especializado ¹⁾									X
Bomba manual de combustible (en caso de estar disponible)	comprobar	X								
	reparar por un distribuidor especializado ¹⁾								X	
Cabezal de aspiración/filtro en el depósito de combustible	comprobar					X				
	limpiar, sustituir el elemento filtrante					X		X		
	sustituir						X		X	X
Depósito de combustible	limpiar					X				
Depósito de aceite lubricante	limpiar					X				
Lubricación de la cadena	comprobar	X								
Cadena de aserrado	comprobar, fijarse también en el estado de afilado	X		X						
	comprobar la tensión de la cadena	X		X						
	afilarse									X
Espada	comprobar (desgaste, daños)	X								
	limpiarla y darle la vuelta									X
	desbarbar					X				
	sustituir								X	X
Piñón de cadena	comprobar				X					

Las operaciones que figuran a continuación se refieren a condiciones de servicio normales. Al tratarse de servicios de mayor dificultad (fuerte acumulación de polvo, maderas fuertemente resinificantes, maderas tropicales, etc.) y jornadas de trabajo diarias más largas, deberán reducirse correspondientemente los intervalos indicados. Al tratarse de servicios ocasionales, se pueden prolongar correspondientemente los intervalos.		Antes de comenzar el trabajo	Tras finalizar el trabajo o diariamente	Tras cada llenado del depósito	Semanalmente	Mensualmente	Anualmente	En caso de avería	En caso de daños	Si lo requiere su estado
Filtro de aire	limpiar							X		X
	sustituir								X	
Elementos antivibradores	comprobar	X						X		
	sustituir por un distribuidor especializado ¹⁾								X	
Afluencia de aire en la caja del ventilador	limpiar		X		X					X
Aletas del cilindro	limpiar		X			X				X
Carburador	controlar el ralentí, la cadena no deberá moverse	X		X						
	ajustar el ralentí; dado el caso, llevar la motosierra a un distribuidor especializado ¹⁾ para repararla									X
Bujía	reajustar la distancia entre electrodos							X		
	sustituir tras 100 horas de servicio en cada caso									
Tornillos y tuercas accesibles (excepto tornillos de ajuste)	reapretar ²⁾									X
Guardacadenas	comprobar	X								
	sustituir								X	
Canal de escape	descoquizar tras 139 horas de servicio; a continuación, cada 150 horas de servicio en cada caso									X
Rótulos adhesivos de seguridad	sustituir								X	

¹⁾ STIHL recomienda un distribuidor especializado STIHL

²⁾ Al poner en servicio por primera vez motosierras profesionales (a partir de 3,4 kW de potencia), apretar firmemente los tornillos de la base del cilindro tras haber funcionado de 10 a 20 horas

Minimizar el desgaste y evitar daños

La observancia de las instrucciones de este manual de instrucciones evita un desgaste excesivo y daños en la máquina.

El uso, mantenimiento y almacenamiento de la máquina se han de realizar con el esmero descrito en este manual de instrucciones.

Todos los daños originados por la inobservancia de las instrucciones de seguridad manejo y mantenimiento son responsabilidad del usuario mismo. Ello rige en especial para:

- Modificaciones del producto no autorizadas por STIHL
- El empleo de herramientas o accesorios no autorizados o no apropiados para la máquina o que sean de baja calidad
- El empleo de la máquina para fines inapropiados
- Empleo de la máquina en actos deportivos o competiciones
- Daños derivados de seguir utilizando la máquina pese a la existencia de componentes averiados

Trabajos de mantenimiento

Todos los trabajos especificados en el capítulo "Instrucciones de mantenimiento y conservación" se han de realizar con regularidad. Si no puede efectuar estos trabajos de

mantenimiento el usuario mismo, deberá encargarlos a un distribuidor especializado.

STIHL recomienda encargar los trabajos de mantenimiento y las reparaciones siempre a un distribuidor especializado STIHL. Los distribuidores especializados STIHL siguen periódicamente cursos de instrucción y tienen a su disposición las Informaciones técnicas.

De no efectuar a tiempo estos trabajos o si no se realizan como es debido, pueden producirse daños que serán responsabilidad del usuario mismo. De ellos forman parte, entre otros:

- Daños en el motor como consecuencia de de un mantenimiento inoportuno o insuficiente (p. ej. filtros de aire y combustible), ajuste erróneo del carburador o limpieza insuficiente del recorrido del aire de refrigeración (rendijas de aspiración, aletas del cilindro)
- Daños por corrosión y otros daños derivados de un almacenamiento inadecuado
- Daños en la máquina como consecuencia del empleo de piezas de repuesto de mala calidad

Piezas de desgaste

Algunas piezas de la máquina están sometidas a un desgaste normal aun cuando el uso sea el apropiado y se han de sustituir oportunamente en función del tipo y la duración de su utilización. De ellos forman parte, entre otros:

- La cadena, la espada
- Las piezas de accionamiento (embrague centrífugo, tambor del embrague, piñón de cadena)
- El filtro (para aire, aceite, combustible)
- Dispositivo de arranque
- Bujía
- Elementos amortiguadores del sistema antivibrador

Componentes importantes

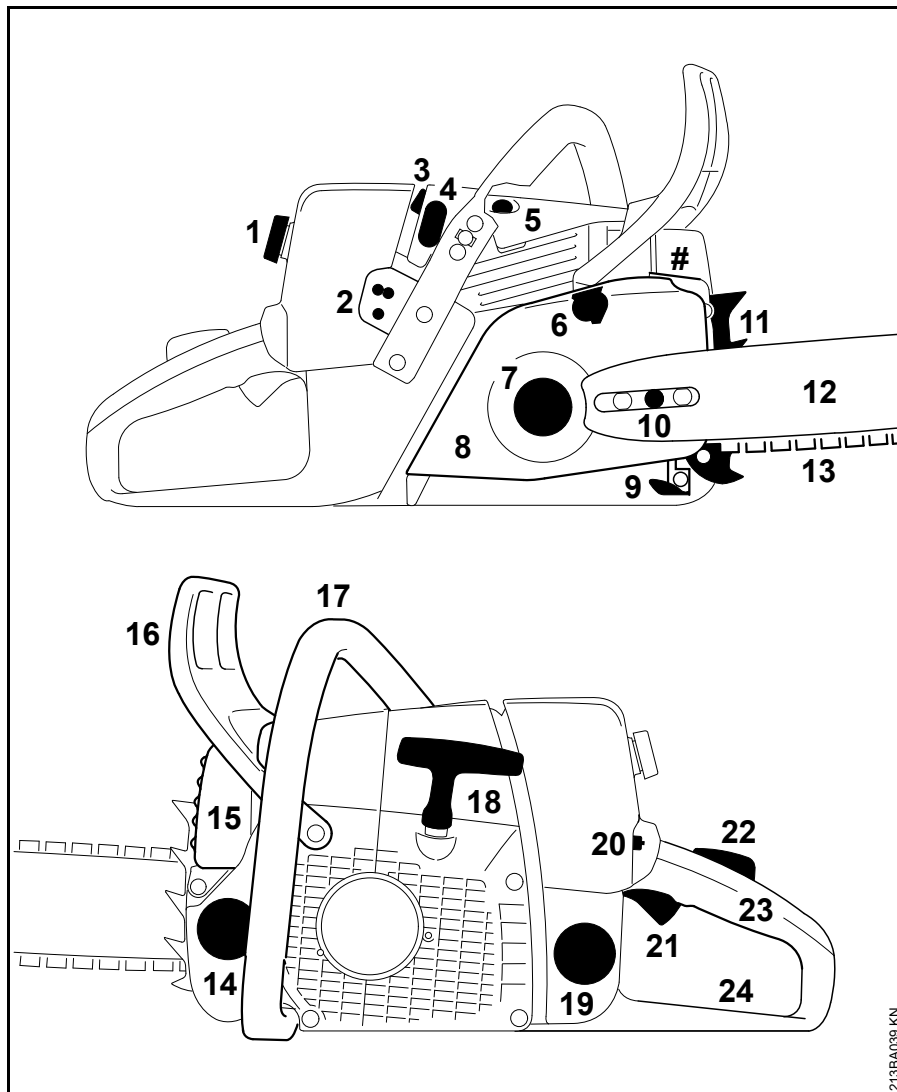

- 1 Cierre de la tapa de la caja del carburador
- 2 Tornillos de ajuste del carburador
- 3 Enchufe de la bujía
- 4 Corredera (servicio de verano y servicio de invierno)
- 5 Válvula de descompresión
- 6 Freno de cadena
- 7 Piñón de cadena
- 8 Tapa del piñón de cadena
- 9 Guardacadenas
- 10 Dispositivo tensor de la cadena
- 11 Tope de garras
- 12 Espada
- 13 Cadena Oilomatic
- 14 Cierre del depósito de aceite
- 15 Silenciador
- 16 Protector salvamanos delantero
- 17 Empuñadura delantera (asidero tubular)
- 18 Empuñadura de arranque
- 19 Cierre del depósito de combustible
- 20 Palanca del mando unificado
- 21 Acelerador
- 22 Bloqueo del acelerador
- 23 Empuñadura trasera
- 24 Protector salvamanos trasero
- # Número de máquina

213BA039 KN

Datos técnicos

Motor

Motor monocilíndrico de dos tiempos STIHL

MS 361

Cilindrada:	59,0 cm ³
Diámetro:	47 mm
Carrera:	34 mm
Potencia según ISO 7293:	3,4 kW (4,6 CV) a 10000 rpm
Régimen de ralentí: ¹⁾	2800 rpm

1) Según ISO 11681 +/- 50 rpm

Sistema de encendido

Encendido por magneto, de control electrónico

Bujía (desparasitada):	Bosch WSR 6 F, NGK BPMR 7 A
Distancia entre electrodos:	0,5 mm

Sistema de combustible

Carburador de membrana independiente de la posición con bomba de combustible integrada

Cabida depósito de combustible:	685 cm ³ (0,685 l)
---------------------------------	-------------------------------

Lubricación de la cadena

Bomba de aceite completamente automática en función del número de revoluciones con émbolo giratorio – adicionalmente, regulación manual del caudal de aceite

Cabida depósito de aceite:	325 cm ³ (0,325 l)
----------------------------	-------------------------------

Peso

Depósitos vacíos, sin equipo de corte MS 361:	5,6 kg
---	--------

Equipo de corte

La longitud de corte real puede ser inferior a la longitud de corte indicada.

Espadas Rollomatic

Longitudes de corte (paso de 3/8"):	37, 40, 45, 50 cm
Ancho de ranura:	1,6 mm

Cadenas de aserrado 3/8"

Rapid Micro (36 RM), modelo 3652	
Rapid Micro 3 (36 RM3), modelo 3664	
Rapid Super (36 RS), modelo 3621	
Rapid Super 3 (36 RS3), modelo 3626	
Paso:	3/8" (9,32 mm)
Espesor del eslabón impulsor:	1,6 mm

Piñón de cadena

7 dientes para 3/8"
Velocidad máx. de la cadena según ISO 11681: 27,5 m/s

Por regla general, la velocidad media de la cadena en el trabajo es aprox. un 20% inferior a la velocidad máxima de la cadena según ISO 11681. Para elegir el equipamiento de protección personal, tomar contacto con un distribuidor especializado STIHL.

Valores de sonido y vibraciones

Para más detalles relativos al cumplimiento de la pauta de la patronal sobre vibraciones 2002/44/CE, véase www.stihl.com/vib

Nivel de intensidad sonora L_{peq} según ISO 22868

MS 361:	103 dB(A)
---------	-----------

Nivel de potencia sonora L_w según ISO 22868

MS 361:	115 dB(A)
---------	-----------

Valor de vibraciones a_{hv, eq} según ISO 22867

	Empuñadura izquierda	Empuñadura derecha
MS 361:	3,6 m/s ²	3,6 m/s ²

Para el nivel de intensidad sonora y el nivel de potencia sonora, el valor K-según RL 2006/42/CE es de 2,5 dB(A); para el valor de vibraciones, el valor K-según RL 2006/42/CE es de 2,0 m/s².

Gestión de residuos

En la gestión de residuos, observar las normas correspondientes específicas de los países.

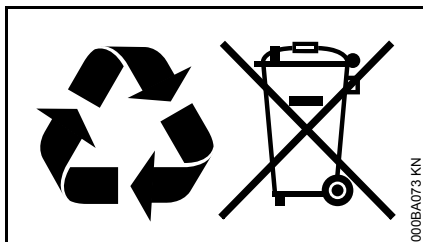

Los productos STIHL no deben echarse a la basura doméstica. Entregar el producto STIHL, el acumulador, los accesorios y el embalaje para reciclarlos de forma ecológica.

El distribuidor especializado STIHL le proporcionará informaciones actuales relativas a la gestión de residuos.

Declaración de conformidad UE

ANDREAS STIHL AG & Co. KG
Badstr. 115
D-71336 Waiblingen

Alemania

comunica bajo su exclusiva responsabilidad, que

Tipo: Motosierra
Marca de fábrica: STIHL
Modelo: MS 361
Identificación de serie: 1135

corresponde a las prescripciones habituales de las directrices 2006/42/CE, 2014/30/UE y 2000/14/CE, y que se ha desarrollado y fabricado en cada caso conforme a las versiones válidas en la fecha de producción de las normas siguientes:

EN ISO 11681-1, EN 55012,
EN 61000-6-1

Para determinar los niveles de potencia sonora medido y garantizado, se ha procedido conforme a la directriz 2000/14/CE, anexo V, aplicándose la norma ISO 9207.

Nivel de potencia sonora medido

MS 361: 115 dB(A)

Nivel de potencia sonora garantizado

MS 361: 117 dB(A)

La comprobación de modelo CE se ha realizado en

DPLF
Deutsche Prüf- und Zertifizierungsstelle
für Land- und Forsttechnik GbR
(NB 0363)
Spremlberger Straße 1
D-64823 Groß-Umstadt

Núm. de certificación

MS 361: K-EG-2009/3730

Conservación de la documentación técnica:

ANDREAS STIHL AG & Co. KG
Homologación de productos

El año de construcción y el número de máquina están indicados en la máquina.

Waiblingen, 28.10.2016

ANDREAS STIHL AG & Co. KG

Atentamente

Thomas Elsner

Director de gestión de productos y servicios

Índice

Referente a estas Instruções de serviço	51	Minimizar o desgaste, e evitar os danos	94
Indicações de segurança	52	Peças importantes	95
Forças de reacção	57	Dados técnicos	96
Técnica de trabalho	59	Aprovisionamento de peças de reposição	97
Conjunto de corte	68	Indicações de reparação	97
Montar a guia e a corrente	69	Eliminação	98
Esticar a corrente	70	Declaração de conformidade CE	98
Controlar o esticamento da corrente	70		
Combustível	70		
Meter combustível	72		
Óleo lubrificante para as correntes	74		
Meter óleo lubrificante para as correntes	74		
Controlar a lubrificação da corrente	75		
Travão da corrente	75		
Serviço no inverno	76		
Arrancar / Parar o motor	77		
Indicações de serviço	81		
Regular a quantidade de óleo	82		
Manter a guia em ordem	83		
Sistema de filtros de ar	83		
Limpar o filtro de ar	84		
Regular o carburador	84		
Vela de ignição	86		
Guardar o aparelho	87		
Controlar e substituir o carroto	87		
Manter e afiar a corrente	88		
Indicações de manutenção e de conservação	92		

Estimado(a) cliente,

muito obrigado por ter adquirido um produto de qualidade da empresa STIHL.

Este produto foi fabricado graças a modernos processos de produção e recorrendo a extensas medidas de garantia de qualidade. Estamos empenhados em fazer tudo para que fique satisfeito com este aparelho e possa trabalhar sem quaisquer inconvenientes.

Se tiver perguntas referentes ao seu aparelho, dirija-se ao seu revendedor ou diretamente à nossa sociedade de vendas.

Atenciosamente seu,



Dr. Nikolas Stihl

STIHL®

Estas Instruções de serviço são protegidas pelos direitos de autor. Todos os direitos ficam reservados, particularmente o direito de reprodução, da tradução e do tratamento com sistemas electrónicos.

Referente a estas Instruções de serviço

Estas Instruções de serviço referem-se a uma moto-serra da STIHL, chamada também aparelho a motor nestas Instruções de serviço.

Símbolos ilustrados

Os símbolos ilustrados aplicados no aparelho são explicados nestas Instruções de serviço.

Os símbolos ilustrados seguintes podem ser aplicados no aparelho, dependentemente do aparelho e do equipamento.



Depósito de combustível; mistura de combustível de gasolina e óleo para motores



Depósito para óleo lubrificante para as correntes; óleo lubrificante para as correntes



Bloquear e desbloquear o travão da corrente



Travão de marcha continuada



Direcção de marcha da corrente



Ematic; regulação da quantidade de óleo lubrificante para as correntes



Esticar a corrente



Condução do ar de aspiração: Serviço no inverno



Condução do ar de aspiração: Serviço no verão



Aquecimento do cabo

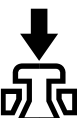

Accionar a válvula de descompressão

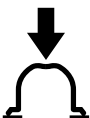

Accionar a bomba manual de combustível

Marcação de secções no texto



AVISO

Aviso! Perigo de acidentes e de ferimentos em pessoas e danos materiais graves.



INDICAÇÃO

Aviso! Perigo de danos no aparelho ou em componentes individuais.

Aperfeiçoamento técnico

A STIHL trabalha permanentemente no aperfeiçoamento de todas as máquinas e de todos os aparelhos. Por esse motivo, reservamo-nos o direito a alterações na forma, técnica e equipamento do material fornecido.

Por esta razão, não podem ser feitas reivindicações com base nas indicações e ilustrações deste manual de instruções.

Indicações de segurança



Medidas de segurança especiais são necessárias durante o trabalho com a moto-serra porque se trabalha com uma velocidade muito elevada da corrente e porque os dentes de corte são muito bem afiados.



Ler com atenção as Instruções de serviço completas antes de colocar o aparelho pela primeira vez em funcionamento, e guardá-las num lugar seguro para o uso ulterior. A não-observação das Instruções de serviço pode ser muito perigosa para a vida.

A observar de uma maneira geral

Observar as prescrições de segurança referentes aos diferentes países, por exemplo das cooperativas profissionais, caixas sociais, autoridades para a protecção de trabalho e outros.

A utilização de moto-serras que emitem ruídos também pode ser limitada temporariamente por prescrições nacionais como também locais.

Quem trabalha pela primeira vez com a moto-serra: Fazer-se explicar pelo vendedor ou por uma outra pessoa

competente como se trabalha seguramente com a máquina – ou participar num curso especial.

Menores não devem trabalhar com a moto-serra – com a excepção dos jovens maiores a 16 anos vigiados para a sua formação profissional.

Manter afastados crianças, animais e espectadores.

O utilizador é responsável por acidentes ou perigos que se apresentam perante outras pessoas ou a sua propriedade.

Só passar ou emprestar a moto-serra a pessoas que conhecem o seu manuseio – e entregar sempre também as Instruções de serviço.

Quem trabalha com a moto-serra tem que estar descansado, de boa saúde e num bom estado físico. Quem não deve esforçar-se por razões da sua saúde, deveria contactar o seu médico, e perguntá-lo se é possível trabalhar com uma moto-serra.

Não se deve trabalhar com a moto-serra depois de ter bebido álcool, de ter tomado medicamentos que prejudicam o poder de reacção, nem drogas.

Adiar o trabalho com um tempo desvantajoso (chuva, neve, gelo, vento) – maior perigo de acidentes!

Só para os portadores de pacemakers: O sistema de ignição desta moto-serra produz um campo electromagnético muito pequeno. Uma influência sobre alguns tipos de pacemakers não pode ser excluída completamente. A STIHL recomenda consultar o médico respectivo e o fabricante do pacemaker para evitar riscos para a saúde.

Utilização conforme o previsto

Utilizar a moto-serra unicamente para cortar madeira e objectos de madeira.

A moto-serra não deve ser utilizada para outras finalidades – perigo de acidentes!

Não efectuar alterações na moto-serra – a segurança pode ser posta em perigo por isto. A STIHL exclui qualquer responsabilidade por danos de pessoas e de objectos que se apresentam durante o emprego de aparelhos de anexo não autorizados.

Vestuário e equipamento

Usar o vestuário e o equipamento prescritos.



O vestuário tem que ser adequado e não deve dificultar os movimentos. Vestuário justo ao corpo com **protecção interior contra cortes** – sem casaco de trabalho.

Não usar vestuário que possa prender-se em madeira, no mato ou nas peças em movimento da motosserra. Também não devem ser usados xailes, gravatas nem joias. Prender os cabelos compridos e protegê-los (lenço da cabeça, boné, capacete, etc.).



Usar **calçado adequado** – com protecção contra cortes, solas antiderrapantes e biqueiras de aço.

**AVISO**

Para reduzir o perigo de ferimentos nos olhos, usar óculos de proteção justos conforme a norma EN 166. Certificar-se de que os óculos de proteção assentam corretamente.

Usar uma proteção da cara (viseira), e verificar se assenta corretamente. Uma proteção da cara (viseira) não é proteção suficiente para os olhos.

Colocar a sua proteção antirruído "individual" – por ex. cápsulas para proteger os ouvidos.

Usar um capacete de proteção quando houver risco de queda de objetos.



Usar luvas de trabalho robustas de material resistente (por exemplo couro).

A STIHL tem uma vasta gama de equipamento de proteção individual.

Transporte

Antes do transporte – também em trajectos mais curtos – parar sempre a moto-serra, bloquear o travão da corrente, e colocar a protecção da corrente. Por isto não há um arranque involuntário da corrente.

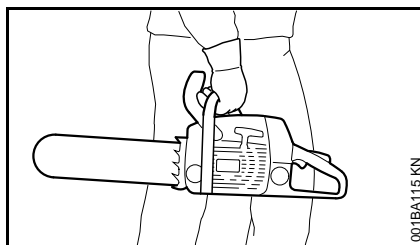

Só transportar a moto-serra no tubo do punho – com o silenciador quente afastado do corpo, com a guia para trás. Não tocar nas peças quentes da máquina, particularmente na superfície do silenciador – perigo de queimar-se!

Em veículos: Proteger a moto-serra para que não bascule para o lado, que não seja danificada, e que nem combustível, nem óleo para as correntes seja derramado.

Limpar

Limpar as peças plásticas com um pano. Detergentes ácidos podem danificar o material plástico.

Limpar a moto-serra de pó e sujidade – não utilizar agentes dissolvendo a gordura.

Limpar as fendas do ar de refrigeração em caso de necessidade.

Não utilizar lavadoras de alta pressão para limpar a moto-serra. O jacto de água duro pode danificar peças da moto-serra.

Acessórios

Aplicar unicamente as ferramentas, as guias, as correntes, os carretos, os acessórios ou as peças similares tecnicamente que foram autorizados pela STIHL para esta moto-serra. Dirija-se a um revendedor especializado no caso de ter perguntas sobre a matéria. Utilizar unicamente ferramentas ou acessórios de alta qualidade. Senão pode existir o perigo de acidentes ou de danos na moto-serra.

A STIHL recomenda utilizar as ferramentas, as guias, as correntes, os carretos e os acessórios originais da STIHL. Estes são adaptados optimamente nas suas características ao produto e às exigências do utilizador.

Meter gasolina



A gasolina é extremamente fácil de inflamar-se – manter-se afastado do fogo aberto – não derramar combustível – não fumar.

Parar o motor antes de abastecer o depósito.

Não abastecer o depósito enquanto que o motor ainda esteja quente – o combustível pode transbordar – **perigo de incêndio!**

Abrir cuidadosamente a tampa do depósito para que uma sobrepressão existente possa decompor-se lentamente, e que não saia combustível.

Só abastecer o depósito em locais bem ventilados. Quando foi derramado combustível, limpar imediatamente a moto-serra. Não deixar entrar os fatos em contacto com o combustível, senão mudar-se imediatamente.

As moto-serras podem estar equipadas em série com as tampas dos depósitos seguintes:

Tampa do depósito com arco basculante (fecho de baioneta)



Inserir correctamente a tampa do depósito com o arco basculante (fecho de baioneta), girá-la até ao encosto, e fechar o arco.

Assim é reduzido o risco de que a tampa do depósito se solte devido à vibração do motor, e que saia combustível.



Observar as fugas! Quando sai combustível, não arrancar o motor – **perigo de vida por queimaduras!**

Antes do trabalho

Verificar se a moto-serra está num estado seguro para o serviço – observar os capítulos respectivos nas Instruções de serviço:

- Verificar se o sistema de combustível veda bem, particularmente as peças visíveis, como por exemplo a tampa do depósito, as uniões das mangueiras, a bomba de combustível manual (unicamente nas moto-serras com bomba de

combustível manual). Não arrancar o motor no caso de fugas ou danificações – **perigo de incêndio!** Mandar reparar a moto-serra pelo revendedor especializado antes de colocá-la em funcionamento.

- Travão da corrente em plenas condições operacionais, protecção da mão dianteira
- Guia correctamente montada
- Corrente esticada correctamente
- O acelerador e o bloqueio do acelerador têm que funcionar facilmente – o acelerador tem que voltar para a posição inicial depois de ter sido largado
- A alavanca combinada pode ser colocada com facilidade em **STOP, 0** resp. ↻
- Controlar se o conector da linha de ignição está bem apertado – com o conector solto podem produzir-se faíscas que podem inflamar a mistura de combustível e de ar a sair – **perigo de incêndio!**
- Não efectuar alterações nos equipamentos de serviço e de segurança
- Os cabos da mão têm que estar limpos e secos, sem óleo nem sujidade – isto é importante para uma condução segura da moto-serra
- Combustível e óleo lubrificante para as correntes em quantidade suficiente no depósito

A moto-serra deve unicamente ser accionada num estado seguro para o serviço – **perigo de acidentes!**

Arrancar a moto-serra

Só num subsolo plano. Observar para estar numa posição sólida e segura. Segurar bem a moto-serra ao mesmo tempo – o conjunto de corte não deve tocar em objectos, nem no chão – perigo de ferir-se pela corrente a circular.

A moto-serra só é manejada por uma pessoa. Não tolerar outras pessoas na zona de trabalho – também não durante o arranque.

Não arrancar a moto-serra quando a corrente se encontra numa fenda de corte.

Arrancar o motor a uma distância de pelo menos 3 m do lugar do abastecimento do depósito, e não em espaços fechados.

Bloquear o travão da corrente antes de efectuar o arranque – **perigo de ferir-se** pela corrente a circular!

Não arrancar o motor a partir da mão – arrancar como descrito nas Instruções de serviço.

Durante o trabalho

Adotar sempre uma postura firme e segura. Cuidado quando a casca da árvore está húmida – **perigo de derrapagem!**

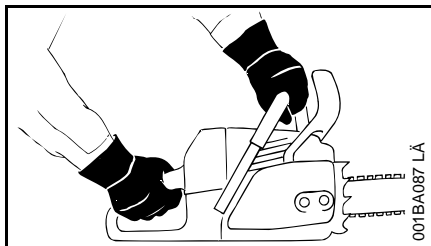

Segurar a motosserra sempre **com as duas mãos**: A mão direita no cabo da mão traseira – também adequado para canhotos. Abranger bem o tubo do punho e o cabo da mão com os polegares para conseguir uma condução segura.

Em caso de perigo iminente ou de emergência, parar imediatamente o motor – colocar a alavanca combinada/o interruptor de paragem no sentido **STOP**, 0 ou ⏏.

Nunca deixar a motosserra a funcionar sem vigilância.

Cuidado em superfícies muito lisas, em caso de humidade, neve, gelo, em encostas, num terreno acidentado ou em madeira ou casca descascada há pouco tempo – **perigo de derrapagem!**

Cuidado com tocos, raízes e valas – **perigo de tropeçamento!**

Não trabalhar sozinho – manter sempre uma distância de voz para outras pessoas, as quais receberam formação sobre medidas para casos de emergência, e que podem ajudar num caso de emergência. Quando há ajudantes no local de utilização, estes também têm de usar vestuário de proteção (capacete!), e não devem permanecer diretamente por baixo dos ramos que serão cortados.

Prestar maior atenção e cuidado com a proteção antirruído colocada – porque a perceção de ruídos avisando o perigo (gritos, sinais e outros) fica limitada.

Fazer atempadamente pausas de trabalho para evitar o cansaço e a fadiga extrema – **perigo de acidentes!**

Os pó (por exemplo pó de madeira), a névoa e o fumo podem ser nocivos para a saúde. Usar uma máscara para produtos pulverulentos no caso de desenvolvimento de pó.

Quando o motor está a funcionar: A corrente continua ainda a movimentar-se durante algum tempo depois de o acelerador ser largado – efeito de marcha em inércia.

Não fumar durante a utilização nem na proximidade da motosserra – **perigo de incêndio!** Do sistema de combustível podem libertar-se vapores de gasolina inflamáveis.

Verificar regularmente a corrente, em curtos intervalos e imediatamente se forem sentidas alterações:

- Parar o motor e aguardar até que a corrente pare
- Verificar o estado e o assentamento firme
- Prestar atenção ao estado de afiação

Não tocar na corrente com o motor a funcionar. Se a corrente for bloqueada por um objeto, parar imediatamente o motor – só então eliminar o objeto – **perigo de ferimentos!**

Parar o motor antes de abandonar a motosserra.

Parar o motor para substituir a corrente. **Perigo de ferimentos** pelo arranque involuntário do motor!

Manter materiais facilmente inflamáveis (por exemplo aparas de madeira, casca da árvore, ervas secas, combustível) afastados do fluxo quente de gases de escape e do silenciador quente – **perigo de incêndio!** Os silenciadores com catalisadores podem ficar particularmente quentes.

Nunca trabalhar sem lubrificação da corrente, observando o nível de óleo no depósito de óleo. Interromper imediatamente o trabalho quando o nível de óleo no depósito de óleo for demasiado baixo, e abastecê-lo com óleo lubrificante para correntes – consultar também "Abastecer óleo lubrificante para correntes" e "Verificar a lubrificação da corrente".

Se a motosserra for submetida a um esforço não conforme o previsto (por exemplo uma influência de força por golpe ou queda), é imprescindível verificar se esta está num estado seguro para o serviço antes de continuar a trabalhar – consultar também "Antes do trabalho".

Verificar particularmente a estanqueidade do sistema de combustível e a operacionalidade dos equipamentos de segurança. Não continuar a utilizar, de forma nenhuma, uma motosserra insegura para o serviço. Em caso de dúvida, contactar um revendedor especializado.

Assegurar uma marcha em vazio impecável do motor, para que a corrente deixe de se movimentar depois de largar o acelerador. Controlar regularmente a regulação da marcha em vazio, ou

corrigi-la, se possível. Se, mesmo assim, a corrente se movimentar na marcha em vazio, esta deverá ser enviada para o revendedor especializado para ser reparada.



A moto-serra produz gases de escape tóxicos, logo que o motor esteja a funcionar. Estes gases podem ser inodoros e invisíveis, e conter hidrocarbonetos não queimados e benzol. Nunca trabalhar em locais fechados nem mal ventilados com a moto-serra – também não com máquinas com catalisadores.

Procurar sempre uma troca suficiente de ar durante o trabalho em fossos, baixadas ou num espaço limitado – **perigo de vida pela intoxicação!**

Parar imediatamente o trabalho quando sente uma náusea, dores de cabeça, quando tem problemas visuais (por exemplo um campo visual cada vez mais pequeno), problemas de audição, vertigem, capacidade de concentração a diminuir – estes sintomas podem ser causados entre outros por concentrações demasiado altas dos gases de escape – **perigo de acidentes!**

Depois do trabalho

Parar o motor, bloquear o travão da corrente, e aplicar a protecção da corrente.

Armazenagem

Se a moto-serra não for utilizada, pará-la de tal modo que ninguém seja posto em perigo. Proteger a moto-serra contra o emprego não autorizado.

Guardar a moto-serra num espaço seguro e seco.

Vibrações

Um período de utilização mais longo do aparelho pode conduzir à má circulação de sangue nas mãos condicionada pelas vibrações ("Doença dos dedos brancos").

Um período válido geralmente para a utilização não pode ser fixo porque este depende de vários factores de influência.

O período de utilização é prolongado:

- Pela protecção das mãos (luvas quentes)
- Por intervalos

O período de utilização é reduzido:

- Por uma disposição pessoal particular à má circulação de sangue (característica: Dedos frios com muita frequência, irritação)
- Por baixas temperaturas ambientes
- Pelo tamanho das forças de pegar (um acesso sólido impede a circulação de sangue)

Ao utilizar o aparelho regularmente e durante um período de utilização prolongado, e quando se apresentam

repetidamente os sinais respectivos (por exemplo a irritação dos dedos), recomendam-se análises medicinais.

Manutenção e reparações

Parar sempre o motor antes de efetuar qualquer trabalho de reparação, limpeza e manutenção assim como trabalhos no conjunto de corte. **Perigo de ferimentos** devido ao arranque involuntário da corrente!

Exceção: Regulação do carburador e da marcha em vazio.

Fazer uma manutenção regular à motosserra. Só executar trabalhos de manutenção e reparações descritos no manual de instruções. Todos os restantes trabalhos devem ser executados por um revendedor especializado.

A STIHL recomenda que os trabalhos de manutenção e as reparações sejam realizados unicamente no revendedor especializado da STIHL. Aos revendedores especializados da STIHL são oferecidas regularmente formações, e são postas à disposição informações técnicas.

Utilizar unicamente peças de reposição de alta qualidade. Caso contrário, poderá ocorrer perigo de acidentes ou danos na motosserra. Em caso de dúvidas, consultar um revendedor especializado.

Não efetuar alterações na motosserra – a segurança pode ser posta em risco – **perigo de acidentes!**

Só colocar a motosserra em movimento com o conector da linha de ignição retirado ou com a vela de ignição

desatarraxada quando a alavanca combinada estiver em **STOP**, 0 ou 0 – **perigo de incêndio** devido a faíscas de ignição fora do cilindro!

Não fazer a manutenção nem guardar a motosserra perto de um fogo aberto – **perigo de incêndio** devido ao combustível!

Verificar regularmente se a tampa do depósito veda bem.

Utilizar unicamente uma vela de ignição impecável e autorizada pela STIHL – consultar o capítulo "Dados técnicos".

Verificar os cabos de ignição (isolamento impecável, conexão firme).

Verificar se o silenciador está em bom estado.

Não trabalhar com um silenciador defeituoso nem sem silenciador – **perigo de incêndio!** – **Danos na audição!**

Não tocar no silenciador quente – **perigo de queimaduras!**

O estado dos elementos antivibratórios influencia o comportamento de vibração – verificar regularmente os elementos antivibratórios.

Verificar o apanha-correntes – substituí-lo no caso de estar danificado.

Parar o motor

- para verificar a tensão da corrente
- para reesticar a corrente
- para substituir a corrente
- para eliminar avarias

Respeitar as instruções de afiação – para conseguir um manuseamento seguro e correto manter a corrente e a

guia sempre em bom estado, a corrente corretamente afiada, esticada e bem lubrificada.

Substituir a corrente, a guia e o carreto atempadamente.

Verificar regularmente se o tambor da embraiagem está em bom estado.

Guardar o combustível e o óleo lubrificante para correntes unicamente em recipientes prescritos e devidamente marcados.

Armazenamento num lugar seco, fresco e seguro, protegido da luz e do sol.

Em caso de perturbação da função do travão da corrente, parar imediatamente o motor – **perigo de ferimentos!** Consultar um revendedor especializado – não utilizar a motosserra até que seja eliminada a avaria – consultar "Travão da corrente".

Forças de reacção

As forças de reacção mais frequentes são: ressalto, recuo e puxar para dentro.

Perigo devido a ressalto



O ressalto pode provocar ferimentos por corte mortais.

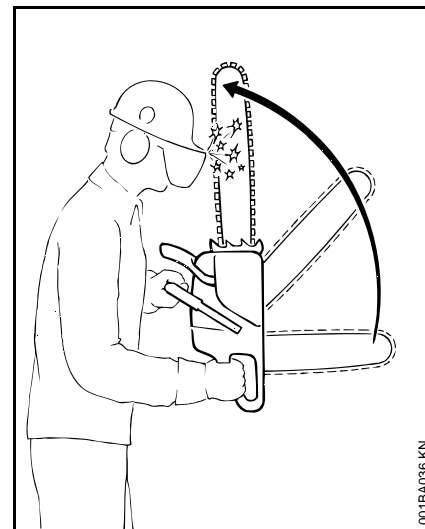

Durante um ressalto (kickback), a serra é lançada de forma repentina e descontrolada na direção do utilizador.

Um ressalto ocorre, por exemplo, quando

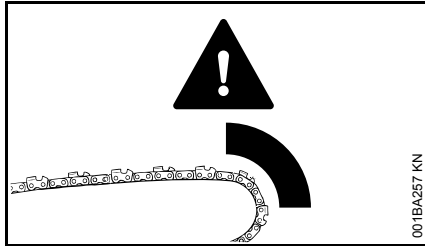

- a corrente toca involuntariamente em madeira ou num objeto sólido em redor do quarto superior da ponta da guia – por exemplo quando toca involuntariamente num outro ramo durante a desramação
- a corrente fica presa durante pouco tempo na ponta da guia durante o corte

Travão da corrente QuickStop:

Com ele reduz-se o perigo de ferimentos em determinadas situações – o ressaltado em si mesmo não pode ser evitado. A corrente para na fração de um segundo quando o travão da corrente é ativado – consultar o capítulo “Travão da corrente” neste manual de instruções.

Reduzir o perigo causado pelo ressaltado

- com um trabalho correto e prudente
- segurar a motosserra firmemente com as duas mãos
- só cortar na potência máxima

- observar a ponta da guia
- não cortar com a ponta da guia
- cuidado com pequenos ramos oleosos, mato de corte baixo e rebentos – a corrente pode prender-se
- nunca cortar vários ramos ao mesmo tempo
- nunca trabalhar com as costas demasiado inclinadas para frente
- não cortar acima da altura dos ombros
- introduzir a guia unicamente com extremo cuidado num corte iniciado
- só "entalhar" quando se conhece esta técnica de trabalho
- observar a posição do tronco e as forças que podem fechar a fenda de corte, e entalar a corrente
- trabalhar unicamente com a corrente corretamente afiada e esticada – com uma distância dos limitadores de profundidade não demasiado grande
- utilizar uma corrente redutora do ressaltado e uma guia com uma pequena cabeça da guia

Puxar para dentro (A)

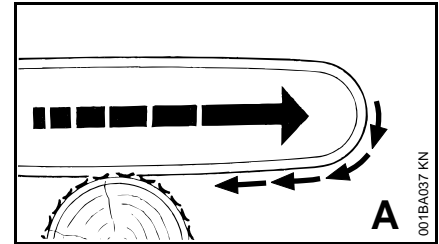

Se, durante o corte com o lado inferior da guia – corte dianteiro – a corrente emperrar ou tocar num objeto sólido na madeira, a motosserra pode ser puxada aos solavancos em direção do tronco – **para evitar, colocar o encosto de garras sempre em segurança.**

Recuo (B)

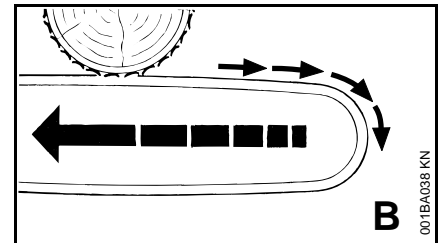

Se, durante o corte com o lado superior da guia – corte de revés – a corrente emperrar ou tocar num objeto sólido na madeira, a motosserra pode ser puxada para trás na direção do utilizador **para evitar isto:**

- Não emperrar o lado superior da guia
- Não torcer a guia no corte

Tomar o máximo cuidado

- com árvores inclinadas
- com troncos que estão sob tensão devido à queda desfavorável entre outras árvores
- durante trabalhos em zonas com desenraizamentos provocados pelo vento

Não trabalhar com a motosserra nesses casos – utilizar a tração de garra, o guincho ou o trator.

Puxar os troncos na horizontal e cortados livremente para fora. Acabá-los em lugares livres, se for possível.

Madeira morta (madeira seca, podre ou morta) representa um perigo considerável e difícil de calcular. Um reconhecimento do perigo é muito difícil ou praticamente impossível. Utilizar meios auxiliares tais como o guincho ou o trator.

Trabalhar com extremo cuidado no caso de **quedas próximo de estradas, vias férreas, redes elétricas** etc. Se necessário, informar a polícia, as empresas de alimentação de energia ou as autoridades dos caminhos de ferro.

Técnica de trabalho

Só quem tiver a formação profissional apropriada e tiver recebido as instruções adequadas pode executar os trabalhos de corte de madeira e de abate e todos os trabalhos relacionados (entalhe, desramagem, etc.). Quem não tiver experiência com a moto-serra ou as técnicas de trabalho, não deveria executar estes trabalhos – maior perigo de acidentes!

Durante os trabalhos de abate devem ser observadas imprescindivelmente as prescrições específicas nos diferentes países referentes à técnica de abate.

Serrar

Não trabalhar na posição de aceleração de arranque. Não é possível regular o número de rotações do motor nesta posição do acelerador.

Trabalhar com calma e concentração – só com boas condições de luz e de visibilidade. Não colocar outras pessoas em perigo – trabalhar com prudência.

Recomenda-se aos utilizadores que utilizam esta máquina pela primeira vez ensaiar o corte de madeira redonda num cavalete de corte – consulte "Cortar madeira de pequeno diâmetro".

Usar uma guia o mais curta possível: A corrente, a guia e o carro têm que coincidir entre si e com a motosserra.

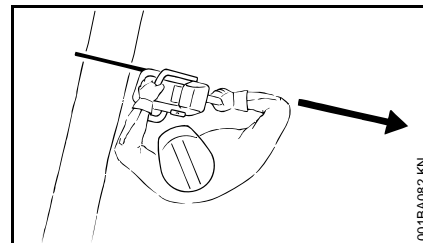

Nenhuma parte do corpo deve estar na **zona giratória** prolongada da corrente.

Só tirar a motosserra da madeira com a corrente em movimento.

Só utilizar a motosserra para serrar – não para levantar ou tirar ramos ou raízes.

Não cortar por baixo os ramos suspensos.

Cuidado durante o corte de mato e de árvores jovens. Os rebentos de pequeno diâmetro podem ser apanhados pela corrente, e ser lançados na direção do utilizador.

Cuidado ao cortar madeira fragmentada – **perigo de ferimentos devido ao arrastamento de pedaços de madeira!**

Não deixar entrar elementos estranhos na motosserra: Pedras, pregos, etc. podem ser lançados para fora, e danificar a corrente. A motosserra pode ressaltar para cima – **perigo de acidentes!**

Se uma corrente em rotação tocar numa pedra ou num outro objeto duro, pode formar faísca que pode fazer com que materiais facilmente inflamáveis peguem fogo em determinadas circunstâncias. Plantas e mato secos também são facilmente inflamáveis, particularmente em condições

atmosféricas quentes e secas. Quando há risco de incêndio, não utilizar a motosserra perto de materiais facilmente inflamáveis, plantas ou mato secos. Perguntar sem falta aos serviços florestais competentes se existe perigo de incêndio.

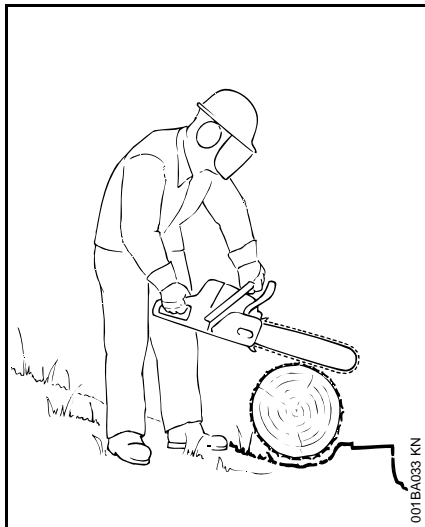

Em encostas, ficar sempre por cima ou lateralmente ao toro ou à árvore deitada. Prestar atenção a toros em rolamento.

Durante os trabalhos em altura:

- utilizar sempre uma plataforma de trabalho elevada
- nunca trabalhar em pé num escadote nem em cima da árvore
- nunca em locais instáveis
- nunca trabalhar acima da altura dos ombros
- nunca trabalhar com uma só mão

Introduzir a motosserra na potência máxima no corte, e colocar firmemente o encosto de garras – só então cortar.

Nunca trabalhar sem encosto de garras, a serra pode puxar o utilizador para a frente. Colocar o encosto de garras sempre em segurança.

A motosserra deixa de ser apoiada no fim do corte através do conjunto de corte no corte. O utilizador tem de absorver a força do peso da motosserra – **perigo devido à perda do controlo!**

Cortar madeira de pequeno diâmetro:

- utilizar um dispositivo de fixação estável e sólido – cavalete de corte
- não prender a madeira com o pé
- outras pessoas não devem segurar a madeira nem ajudar de outra forma

Desramação:

- utilizar uma corrente com pouco ressalto
- apoiar a motosserra o mais possível
- não desramar enquanto estiver em pé no tronco
- não cortar com a ponta da guia
- prestar atenção aos ramos que estão sob tensão
- nunca cortar vários ramos ao mesmo tempo

Madeira na vertical ou na horizontal sob tensão:

É imprescindível respeitar a sequência correta dos cortes (primeiro o lado de pressão (1), a seguir o lado de

tração (2)), caso contrário o conjunto de corte pode emperrar no corte ou ressaltar – **perigo de ferimentos!**

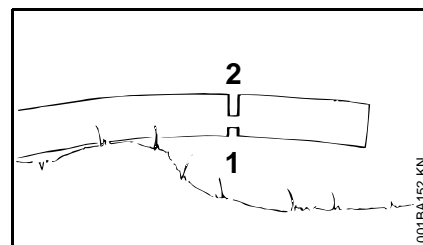
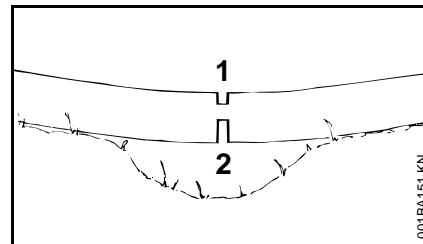

- Efetuar o corte de descompressão no lado de pressão (1)
- Efetuar o corte de separação no lado de tração (2)

Perigo de ressalto durante o corte de separação de baixo para cima (corte de revés)!

INDICAÇÃO

A madeira na horizontal não deve tocar no chão no sítio de corte – caso contrário a corrente ficará danificada.

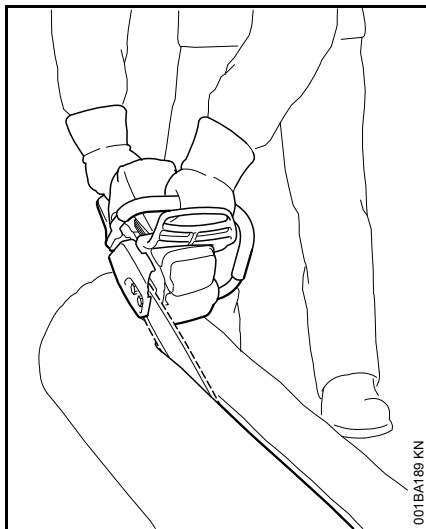
Corte longitudinal:

Técnica de corte sem utilização do encosto de garras – perigo de ser puxado para dentro – colocar a guia num ângulo o mais aberto possível – proceder com extremo cuidado – maior **risco de ressalto!**

Preparar o abate

Unicamente as pessoas que efectuam o abate devem encontrar-se na zona de abate.

Controlar para que ninguém seja posto em perigo pela árvore a cair – os gritos podem muito bem não ser ouvidos por causa do ruído dos motores.

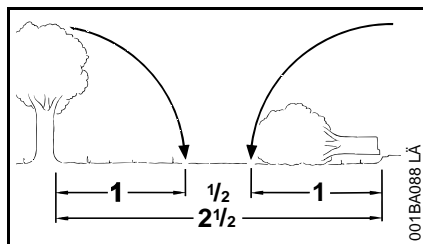

Distância ao próximo lugar de trabalho de pelo menos 2 1/2 comprimentos de uma árvore.

Fixar a direcção de abate e os caminhos de recuo

Escolher a abertura na qual pode ser abatida a árvore.

Observar ao mesmo tempo:

- a inclinação natural da árvore
- ramos excepcionalmente fortes, um crescimento assimétrico, danos na madeira
- a direcção do vento e a velocidade do vento – não abater com um vento forte
- a direcção da encosta
- as árvores vizinhas
- a carga de neve
- Considerar o estado de saúde da árvore – um cuidado particular no caso de danos no tronco ou de madeira morta (madeira seca, podre ou morta)

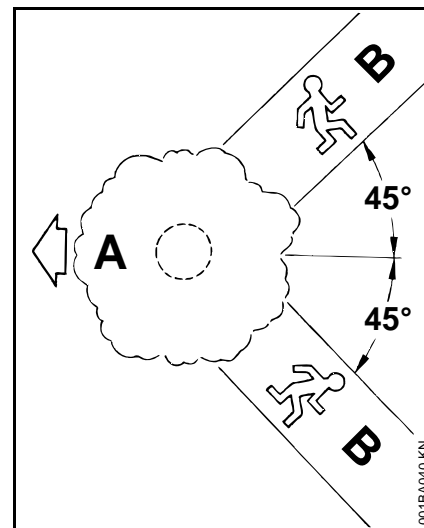

- A** Direcção de abate
- B** Caminhos de recuo (analogamente caminhos de fuga)
- Preparar caminhos de recuo para cada trabalhador – aprox. 45° obliquamente na direcção oposta à direcção de abate
- Limpar os caminhos de recuo, eliminar os obstáculos
- Depositar as ferramentas e os aparelhos numa distância segura – mas não nos caminhos de recuo
- Durante o abate, só permanecer lateralmente do tronco a cair, e só voltar lateralmente para o caminho de recuo

- Preparar o caminho de recuo na escarpa paralelamente aos barrancos
- Observar os ramos a cair e o espaço da copa enquanto voltar para trás

Preparar a zona de trabalho no tronco

- Limpar a zona de trabalho no tronco de ramos, brenhas e obstáculos embaraçosos – uma posição segura para todos os trabalhadores
- Limpar cuidadosamente o pé do tronco (por exemplo com o machado) – areia, pedras e outros corpos estranhos fazem com que a corrente fique embotada

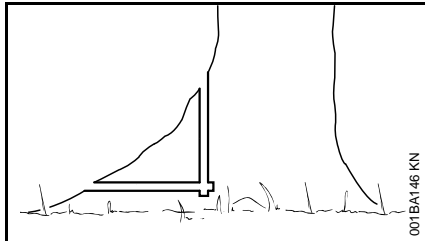

- Eliminar as grandes saliências de raízes: Primeiro a maior raiz saliente – cortar primeiro verticalmente, a seguir horizontalmente – só com madeira sã

Entalhe direccional

Preparar o entalhe direccional

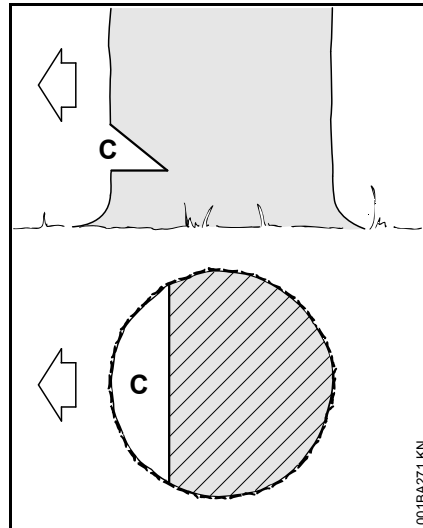

O entalhe direccional (C) determina a direcção de abate.

Importante:

- Preparar o entalhe direccional no ângulo recto à direcção de abate
- Cortar o mais perto do solo
- Cortar aprox. 1/5 a 1/3 no máximo do diâmetro do tronco

Fixar a direcção de abate – com ripa de abate na cobertura e na caixa do ventilador

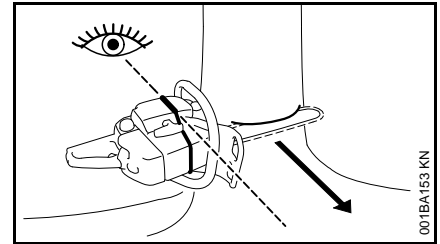

Esta moto-serra é dotada de uma ripa de abate na cobertura e na caixa do ventilador. Utilizar esta ripa de abate.

Preparar o entalhe direccional

Ao preparar o entalhe direccional, ajustar a moto-serra de tal modo que o entalhe direccional esteja no ângulo recto à direcção de abate.

No modo de procedimento para preparar o entalhe direccional com o corte de sola (corte horizontal) e o corte de telhado (corte oblíquo) são autorizadas diferentes sequências – observar as prescrições específicas nos diferentes países referentes à técnica de abate.

- Preparar o corte de sola (corte horizontal)
- Preparar o corte de telhado (corte oblíquo) de aprox. 45° - 60° ao corte de sola

Controlar a direcção de abate

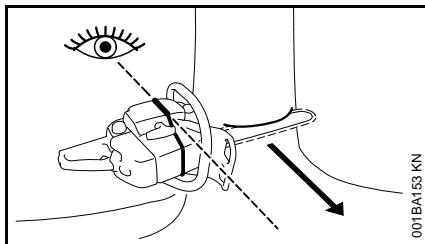

- Colocar a moto-serra com a guia na sola do entalhe direccional. A ripa de abate tem que indicar em direcção da direcção de abate fixa – se necessário, corrigir a direcção de abate por um novo corte respectivo do entalhe direccional

Cortes de cunha

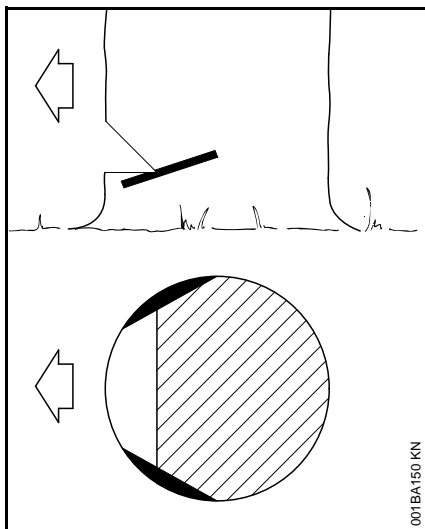

Os cortes de cunha evitam em madeiras de fibra longa que o alburno seja rachado durante a queda do tronco –

cortar nos dois lados do tronco na altura da superfície do entalhe direccional aprox. 1/10 do diâmetro do tronco – nos troncos mais grossos no máximo até à largura da guia.

Renunciar a cortes de cunha em madeira doente.

Bases referentes ao corte de abate

Medidas do tronco

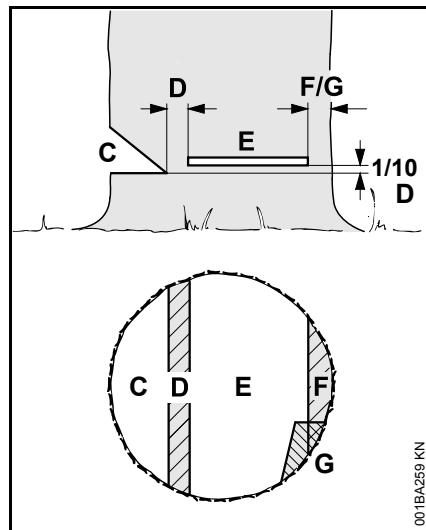

O entalhe direccional (C) determina a direcção de abate.

O **filete de ruptura** (D) conduz a árvore como uma charneira para o chão.

- Largura do filete de ruptura: aprox. 1/10 do diâmetro do tronco
- Não cortar, de maneira nenhuma, o filete de ruptura durante o corte de abate – senão apresentar-se-á uma diferença da direcção de abate prevista – **perigo de acidentes!**
- Deixar um filete de ruptura mais largo nos troncos podres

A árvore é abatida com o **corte de abate** (E).

- Numa posição exactamente horizontal
- 1/10 (pelo menos 3 cm) da largura do filete de ruptura (D) em cima da sola do entalhe direccional (C)

A **fita de suporte** (F) ou a **fita de segurança** (G) apoia a árvore, e protege-a contra uma queda antecipada.

- Largura da fita: aprox. 1/10 a 1/5 do diâmetro do tronco
- Não cortar, de maneira nenhuma, a fita durante o corte de abate
- Deixar ficar uma fita mais larga nos troncos podres

Entalhe

- como corte de compensação durante o traçamento
- durante trabalhos de escultura em madeira

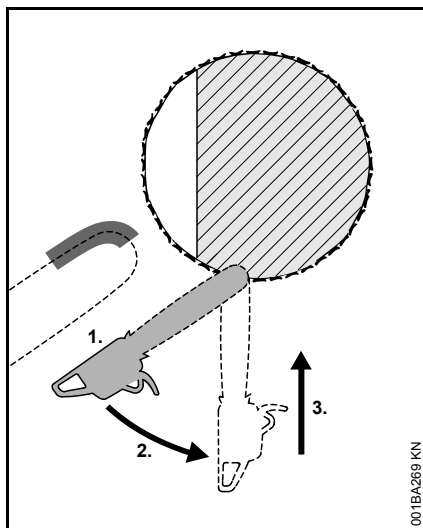

- utilizar uma corrente pobre em rebate, e proceder com um cuidado particular
1. Colocar a guia com o lado inferior da ponta – não com o lado superior – **perigo de rebate!** Entrar à plena aceleração na madeira até que a guia esteja encostada no tronco na largura dupla
 2. girar lentamente para a posição de entalhe– **perigo de rebate ou de recuo!**
 3. entalhar cuidadosamente – **perigo de recuo!**

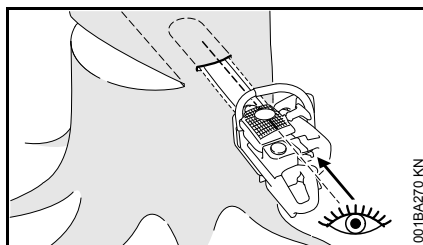

Se possível, utilizar uma ripa de entalhe. A ripa de entalhe e o lado superior resp. o lado inferior da guia são paralelos.

A ripa de entalhe ajuda, durante o entalhe, de formar o filete de ruptura paralelamente, quer dizer com a mesma espessura em todos os sítios. Conduzir para isto a ripa de entalhe paralelamente à corda do entalhe direccional.

Cunhas de abate

Se possível, inserir a cunha de abate o mais cedo possível, quer dizer logo que já não se espera um impedimento da condução do corte. Colocar a cunha de abate no corte de abate, e introduzi-la à força mediante ferramentas adequadas.

Utilizar unicamente cunhas de alumínio ou cunhas plásticas – não utilizar cunhas de aço. As cunhas de aço podem danificar gravemente a corrente, e causar um rebate perigoso.

Seleccionar as cunhas de abate adequadas dependentemente do diâmetro do tronco e da largura da ranhura de corte (analogamente o corte de abate (E)).

Dirija-se ao revendedor especializado da STIHL para seleccionar a cunha de abate (comprimento, largura e altura apropriados).

Seleccionar um corte de abate adequado

A escolha do corte de abate adequado depende das mesmas características que têm que ser observadas durante a fixação da direcção de abate e dos caminhos de recuo.

São diferenciados vários diferentes valores destas características. Nestas Instruções de serviço só são descritas as duas características mais frequentes:

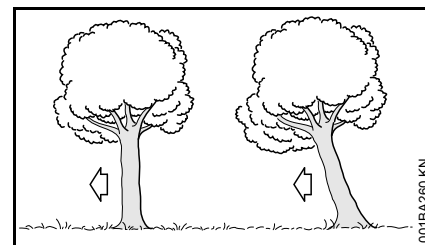

- à esquerda: Árvore normal – árvore numa posição vertical com copa uniforme
- à direita: Parte saliente – a copa indica na direcção de abate

Corte de abate com fita de segurança (árvore normal)

A) Troncos de pequeno diâmetro

Executar este corte de abate quando o diâmetro do tronco é mais pequeno que o comprimento de corte da moto-serra.

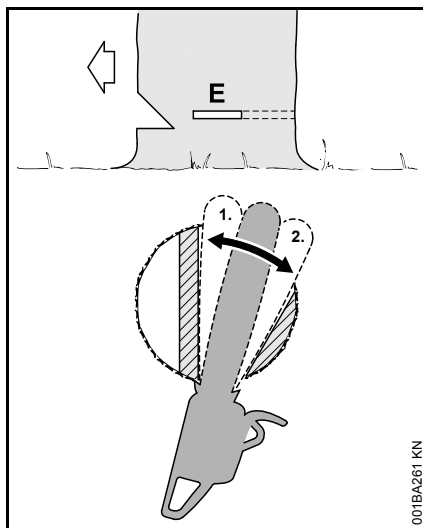

Fazer um grito de alarme "Atenção!" antes de iniciar o corte de abate.

- Entalhar o corte de abate (E) – entalhar completamente a guia ao mesmo tempo
- Colocar o encosto de garras atrás do filete de ruptura, e utilizá-lo como centro de rotação – pós-por a moto-serra o menos possível
- Formar o corte de abate até ao filete de ruptura (1)
- Não cortar o filete de ruptura ao mesmo tempo
- Formar o corte de abate até à fita de segurança (2)
- Não cortar a fita de segurança ao mesmo tempo

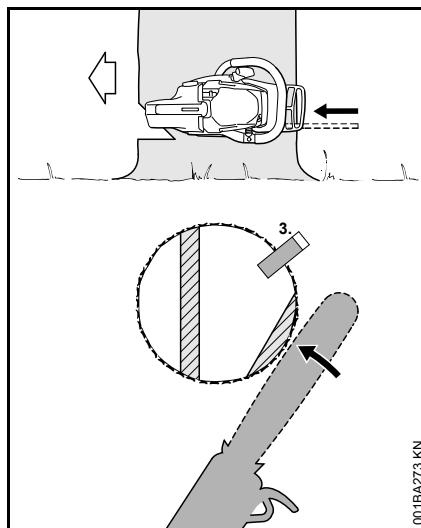

- Colocar a cunha de abate (3)
- Fazer um segundo grito de alarme "Atenção!" directamente antes da queda da árvore.
- Cortar a fita de segurança em dois a partir do exterior, horizontalmente no nível do corte de abate com braços estendidos

B) Troncos de grande diâmetro

Executar este corte de abate quando o diâmetro do tronco é maior que o comprimento de corte da moto-serra.

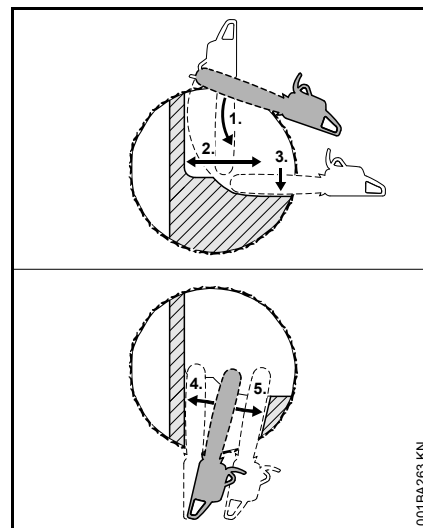

Fazer um grito de alarme "Atenção!" antes de iniciar o corte de abate.

- Colocar o encosto de garras na altura do corte de abate, e utilizá-lo como centro de rotação – pós-por a moto-serra o menos possível
- A ponta da guia entra em frente do filete de ruptura na madeira (1) – conduzir a moto-serra de modo absolutamente horizontal, e girá-la até muito longe
- Formar o corte de abate até ao filete de ruptura (2)
- Não cortar o filete de ruptura ao mesmo tempo
- Formar o corte de abate até à fita de segurança (3)
- Não cortar a fita de segurança ao mesmo tempo

O corte de abate é continuado a partir do lado oposto do tronco.

Observar para que o segundo corte esteja no mesmo nível que o primeiro corte.

- Entalhar o corte de abate
- Formar o corte de abate até ao filete de ruptura (4)
- Não cortar o filete de ruptura ao mesmo tempo
- Formar o corte de abate até à fita de segurança (5)
- Não cortar a fita de segurança ao mesmo tempo

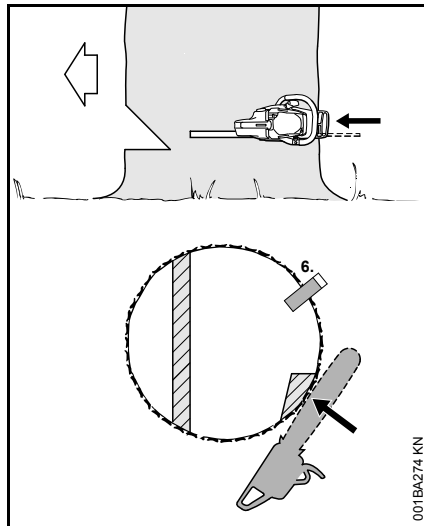

- Colocar a cunha de abate (6)

Fazer um segundo grito de alarme "Atenção!" directamente antes da queda da árvore.

- Cortar a fita de segurança em dois a partir do exterior, horizontalmente no nível do corte de abate com braços estendidos

Corte de abate com fita de suporte (parte saliente)

A) Troncos de pequeno diâmetro

Executar este corte de abate quando o diâmetro do tronco é mais pequeno que o comprimento de corte da moto-serra.

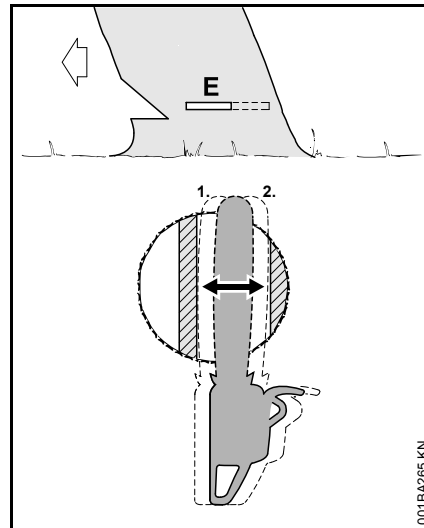

- Entalhar a guia no tronco até sair no outro lado
- Formar o corte de abate (E) em direcção do filete de ruptura (1)
- numa posição exactamente horizontal
- Não cortar o filete de ruptura ao mesmo tempo
- Formar o corte de abate em direcção da fita de suporte (2)

- numa posição exactamente horizontal
- Não cortar a fita de suporte ao mesmo tempo

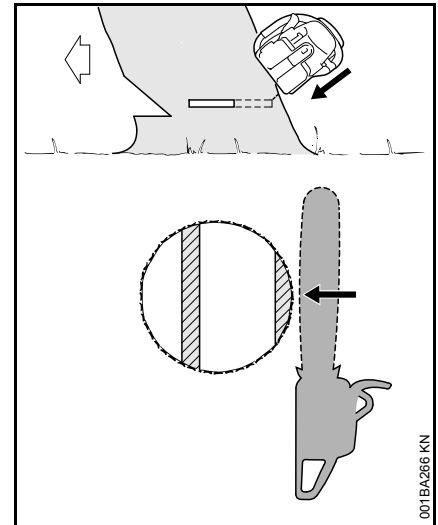

Fazer um segundo grito de alarme "Atenção!" directamente antes da queda da árvore.

- Separar cortando a fita de suporte a partir do exterior, obliquamente em cima, com os braços estendidos

B) Troncos de grande diâmetro

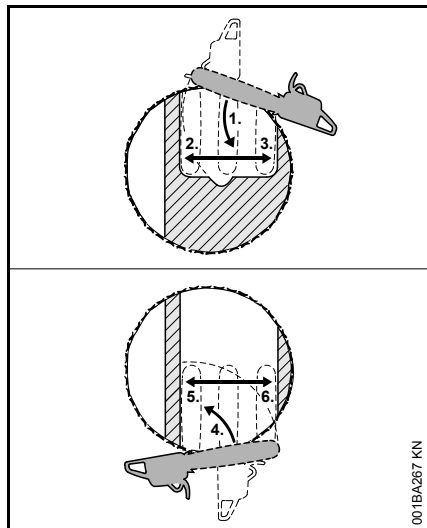

Executar este corte de abate quando o diâmetro do tronco é maior que o comprimento de corte da moto-serra.

- Colocar o encosto de garras atrás da fita de suporte, e utilizá-lo como centro de rotação – pós-por a moto-serra o menos possível
- A ponta da guia entra em frente do filete de ruptura na madeira (1) – conduzir a moto-serra de modo absolutamente horizontal, e girá-la até muito longe
- Não cortar a fita de suporte e o filete de ruptura ao mesmo tempo
- Formar o corte de abate até ao filete de ruptura (2)
- Não cortar o filete de ruptura ao mesmo tempo
- Formar o corte de abate até à fita de suporte (3)

- Não cortar a fita de suporte ao mesmo tempo

O corte de abate é continuado a partir do lado oposto do tronco.

Observar para que o segundo corte esteja no mesmo nível que o primeiro corte.

- Colocar o encosto de garras atrás do filete de ruptura, e utilizá-lo como centro de rotação – pós-por a moto-serra o menos possível
- A ponta da guia entra em frente da fita de suporte na madeira (4) – conduzir a moto-serra de modo absolutamente horizontal, e girá-la até muito longe
- Formar o corte de abate até ao filete de ruptura (5)
- Não cortar o filete de ruptura ao mesmo tempo
- Formar o corte de abate até à fita de suporte (6)
- Não cortar a fita de suporte ao mesmo tempo

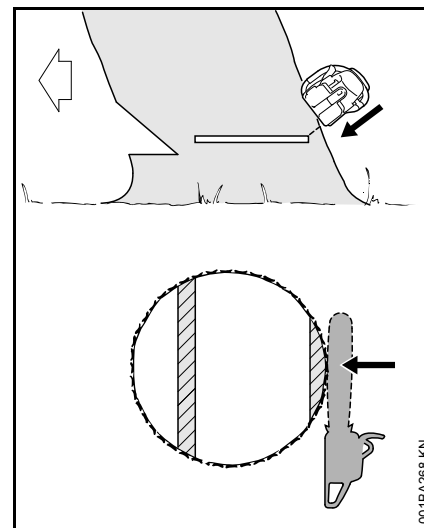

Fazer um segundo grito de alarme "Atenção!" directamente antes da queda da árvore.

- Separar cortando a fita de suporte a partir do exterior, obliquamente em cima, com os braços estendidos

Conjunto de corte

A corrente, a guia e o carreto formam o conjunto de corte.

O conjunto de corte incluído no volume de fornecimento é optimamente adaptado à moto-serra.

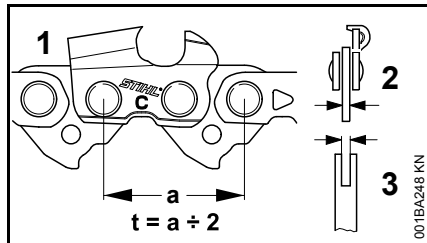

- O passe (t) da corrente (1), do carreto e da estrela de retorno da guia Rollomatic têm que coincidir
- A espessura do elo de accionamento (2) da corrente (1) tem que ser adaptada à largura da ranhura da guia (3)

Ao emparelhar componentes que não harmonizam, o conjunto de corte já pode ser danificado irreparavelmente depois de pouco tempo.

Protecção da corrente

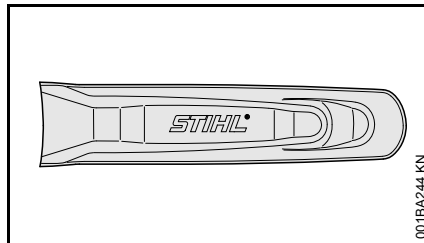

Uma protecção da corrente apropriada para o conjunto de corte está incluída no volume de fornecimento.

Quando são utilizadas guias de diferentes comprimentos numa moto-serra, tem sempre que ser utilizada uma protecção adequada da corrente que cobre a guia completa.

Na protecção da corrente é marcada lateralmente a indicação referente ao comprimento das guias adequadas.

Nas guias maiores a 90 cm é necessário um prolongamento da protecção da corrente. Nas guias maiores a 120 cm são necessários dois prolongamentos da protecção da corrente.

Consoante o equipamento, o prolongamento da protecção da corrente está incluído no volume de fornecimento ou pode ser adquirido como acessório especial.

Enfiar o prolongamento da protecção da corrente

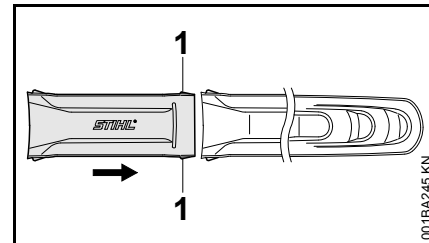

- Juntar o prolongamento da protecção da corrente e a protecção da corrente – os narizes de engate (1) têm que engatar na protecção da corrente

Montar a guia e a corrente

Desmontar a tampa do carreto

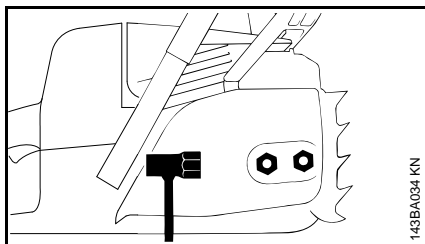

143BA034 KN

- Desatarraxar as porcas, e retirar a tampa do carreto

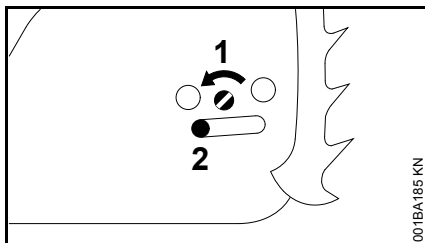

001BA185 KN

- Girar o parafuso (1) para a esquerda até que a corrediça tensora (2) esteja encostada à esquerda no entalhe da caixa

Desbloquear o travão da corrente

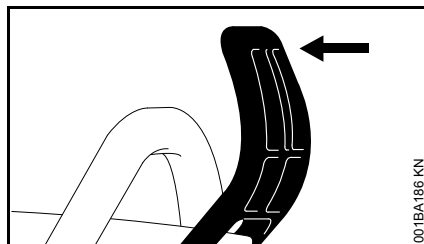

001BA186 KN

- Puxar a protecção da mão em direcção do tubo do punho até que clique audivelmente – o travão da corrente está desbloqueado

Colocar a corrente

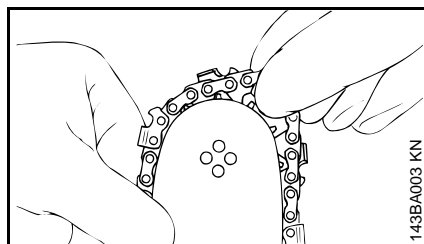

143BA003 KN



AVISO

Pôr luvas de protecção – perigo de ferir-se pelos dentes de corte bem afiados

- Colocar a corrente a começar pela ponta da guia

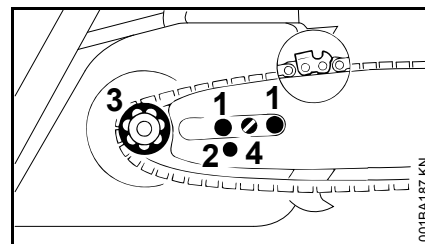

001BA187 KN

- Colocar a guia sobre os parafusos (1) – os gumes da corrente têm que indicar para a direita
- Colocar o furo de fixação (2) sobre o bujão da corrediça tensora – colocar ao mesmo tempo a corrente sobre o carreto (3)
- Girar o parafuso (4) para a direita até que a corrente forme ainda um pouco flecha em baixo – e que os narizes dos elos de accionamento se coloquem na ranhura da guia
- Colocar novamente a tampa do carreto – e só apertar manualmente um pouco as porcas
- Continuação pelo capítulo "Esticar a corrente"

Esticar a corrente

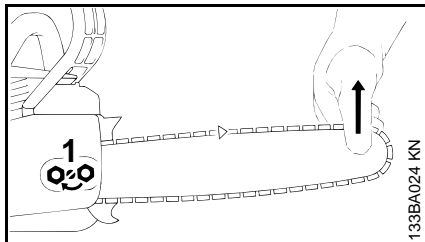

Para reesticar durante o serviço:

- Parar o motor
- Soltar as porcas
- Levantar a guia na ponta
- Girar o parafuso (1) com a chave de fenda para a direita até que a corrente esteja encostada no lado inferior da guia
- Continuar a levantar a guia, e apertar bem as porcas
- Continuação: Vide o capítulo "Controlar o esticamento da corrente"

Uma nova corrente tem que ser reesticada com mais frequência que uma que já está em serviço há mais tempo!

- Controlar o esticamento da corrente com mais frequência – vide o capítulo "Indicações de serviço"

Controlar o esticamento da corrente

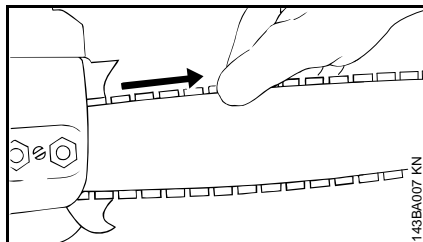

- Parar o motor
- Calçar luvas de proteção
- A corrente tem que estar encostada ao lado inferior da guia – e tem que ser possível puxá-la manualmente sobre a guia com o travão da corrente desbloqueado
- Se necessário, reesticar a corrente

Uma corrente nova tem que ser reesticada com mais frequência do que uma que já está em serviço há mais tempo.

- Verificar a tensão da corrente com mais frequência – consultar "Instruções de operação"

Combustível

O motor tem que ser accionado com uma mistura de combustível de gasolina e de óleo para motores.



AVISO

Evitar um contacto directo da pele com o combustível e a inalação de vapores de combustível.

STIHL MotoMix

A STIHL recomenda a utilização do STIHL MotoMix. Esta mistura pronta de combustível não contém benzol nem chumbo, distingue-se por um elevado índice de octanas, e tem sempre a proporção de mistura adequada.

O STIHL MotoMix é misturado com o óleo para motores a dois tempos HP Ultra da STIHL para alcançar a máxima durabilidade do motor.

O MotoMix não está disponível em todos os mercados.

Misturar combustível



INDICAÇÃO

Combustíveis não apropriados ou uma proporção de mistura que se diferencia da prescrição podem conduzir a graves danos no mecanismo propulsor. A gasolina ou o óleo para motores de menor qualidade podem danificar o motor, os anéis de vedação, as linhas e o depósito de combustível.

Gasolina

Utilizar unicamente **gasolina de marca** com um índice de octanas de pelo menos 90 ROZ – sem chumbo ou com chumbo.

As máquinas com catalisadores para os gases de escape têm que ser accionadas com gasolina sem chumbo.



INDICAÇÃO

O efeito catalítico pode reduzir-se consideravelmente ao utilizar vários abastecimentos do depósito de gasolina com chumbo.

A gasolina com uma percentagem alcoólica superior a 10% pode causar perturbações na marcha nos motores com carburadores reguláveis manualmente, e não deve ser utilizada por isto para o serviço destes motores.

Motores com o M-Tronic fornecem uma plena potência com uma gasolina com uma percentagem alcoólica de 25% (E25).

Óleo para motores

Utilizar unicamente o óleo para motores a dois tempos de qualidade – o melhor é o **óleo para motores a dois tempos HP, HP Super ou HP Ultra da STIHL, estes são adaptados optimamente aos motores da STIHL. O HP Ultra garante a máxima potência e a durabilidade mais longa do motor.**

Os óleos para motores não estão disponíveis em todos os mercados.

Nos aparelhos a motor com catalisadores para os gases de escape deve unicamente ser utilizado **o óleo para motores a dois tempos STIHL 1:50** para preparar a mistura de combustível.

Proporção de mistura

No óleo para motores a dois tempos STIHL 1:50; 1:50 = 1 parte de óleo + 50 partes de gasolina

Exemplos

Quantidade de gasolina	Óleo para motores a dois tempos STIHL 1:50	
Litro	Litro	(ml)
1	0,02	(20)
5	0,10	(100)
10	0,20	(200)
15	0,30	(300)
20	0,40	(400)
25	0,50	(500)

- Meter primeiro o óleo para motores num bidão autorizado para combustível, meter a seguir gasolina, e misturá-los cuidadosamente

Guardar a mistura de combustível

Guardá-la unicamente nos recipientes autorizados para o combustível num lugar seguro, seco e fresco, protegê-la contra a luz e o sol.

A mistura de combustível envelhece – misturar unicamente as necessidades para algumas semanas. Não guardar a mistura de combustível durante mais de 30 dias. A mistura de combustível pode

tornar-se mais rapidamente inutilizável sob a influência de luz, sol, temperaturas baixas ou altas.

Mas o STIHL MotoMix pode ser guardado sem problemas até dois anos.

- Sacudir fortemente o bidão com a mistura de combustível antes de abastecer o depósito



AVISO

No bidão pode formar-se pressão – abri-lo cuidadosamente.

- Limpar cuidadosamente de vez em quando o depósito de combustível e o bidão

O resto do combustível e o líquido utilizado para a limpeza têm que ser eliminados conforme as prescrições e o meio ambiente!

Meter combustível



Preparar o aparelho

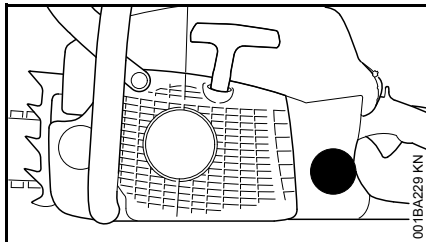

- Limpar a tampa e a zona à volta antes de abastecer o depósito para que não caia sujidade para dentro do depósito de combustível
- Posicionar o aparelho de tal modo que a tampa do depósito indique para cima

Abrir

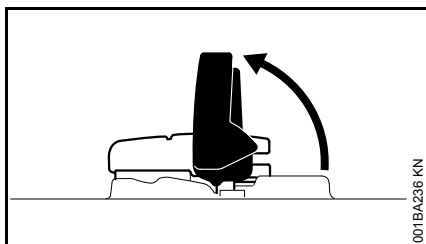

- Abrir o arco para cima

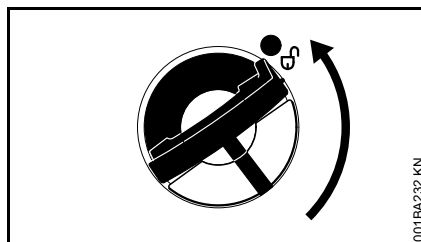

- Girar a tampa do depósito (aprox. 1/4 volta)

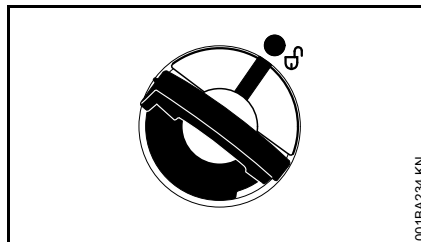

As marcações na tampa do depósito e no depósito de combustível têm de coincidir

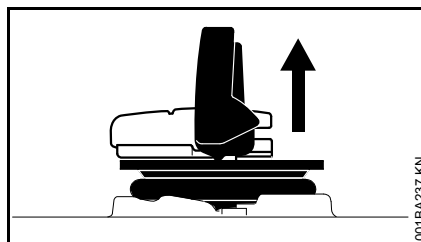

- Retirar a tampa do depósito

Encher com combustível

Não derramar combustível durante o abastecimento do depósito, nem encher o depósito até transbordar.

A STIHL recomenda o sistema de abastecimento da STIHL para combustível (acessório especial).

- Encher com combustível

Fechar

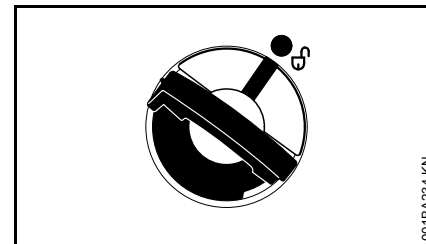

O arco está na posição vertical:

- Colocar a tampa do depósito – as marcações na tampa do depósito e no depósito de combustível têm de coincidir
- Puxar a tampa do depósito para baixo até estar encostada

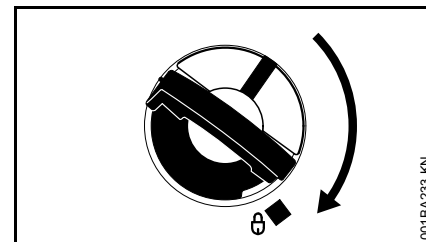

- Manter a tampa do depósito pressionada, e girá-la para a direita até engatar

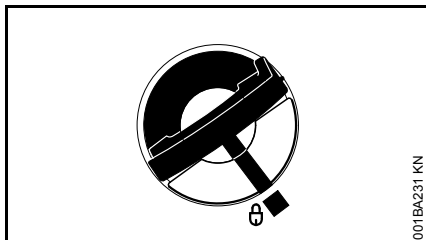

As marcações na tampa do depósito e no depósito de combustível ficam alinhadas

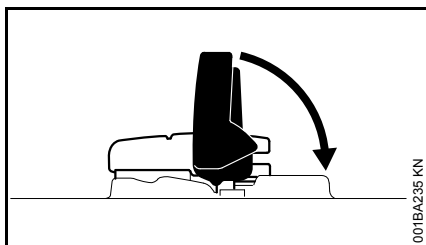

- Fechar o arco

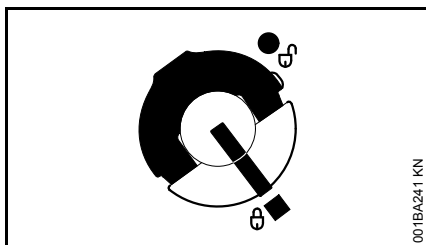

A tampa do depósito está bloqueada

Quando a tampa do depósito não pode ser bloqueada com o depósito de combustível

A parte inferior da tampa do depósito é torcida em comparação com a parte superior.

- Tirar a tampa do depósito do depósito de combustível, e observá-la a partir do lado superior

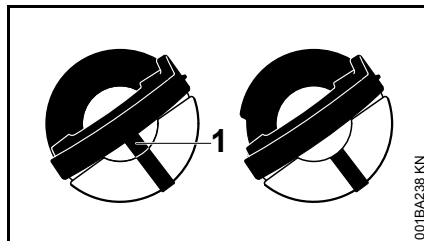

à esquerda: A parte inferior da tampa do depósito é torcida – a marcação interior (1) coincide com a marcação exterior

à direita: A parte inferior da tampa do depósito está na posição correta – a marcação no interior encontra-se por baixo do arco. Não está alinhada com a marcação exterior

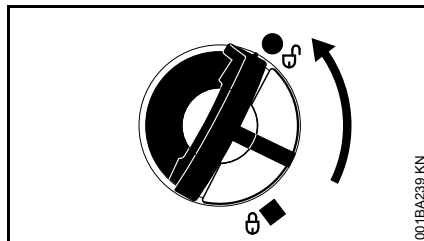

- Colocar a tampa do depósito, e girá-la para a esquerda até engrenar no assentamento da tubuladura de enchimento
- Continuar a girar a tampa do depósito para a esquerda (aprox. 1/4 volta) – a parte inferior

da tampa do depósito é girada por consequência para a posição correta

- Girar a tampa do depósito para a direita, e fechá-la – consultar a secção "Fechar"

Óleo lubrificante para as correntes

Utilizar unicamente o óleo lubrificante ecológico para as correntes de qualidade para uma lubrificação automática e durável da corrente e da guia – de preferência o STIHL BioPlus biodegradável rapidamente.

INDICAÇÃO

O óleo lubrificante biológico para as correntes tem que ter uma resistência suficiente ao envelhecimento (por exemplo o STIHL BioPlus). O óleo com uma resistência demasiado pequena ao envelhecimento tem tendência de resinificar-se rapidamente. A consequência são depósitos sólidos que podem ser retirados com dificuldade, particularmente no sector do accionamento da corrente e na corrente – até ao bloqueio da bomba de óleo.

A durabilidade da corrente e da guia é influenciada particularmente pela qualidade do óleo lubrificante – por isto, utilizar unicamente um óleo lubrificante especial para as correntes.

AVISO

Não utilizar óleo usado! O óleo usado pode causar o cancro da pele no caso de um contacto prolongado e repetido com a pele, e é nocivo para o meio ambiente!

INDICAÇÃO

O óleo usado não tem as características de lubrificação necessárias, e não está apropriado para a lubrificação da corrente.

Meter óleo lubrificante para as correntes



Preparar o aparelho

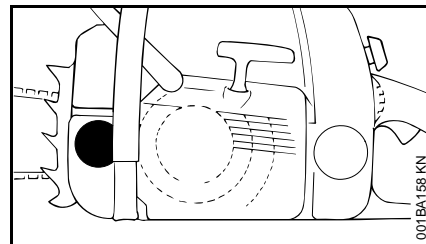

- Limpar cuidadosamente a tampa do depósito e a zona em redor para que não caia sujidade para dentro do depósito de óleo
- Posicionar o aparelho de tal modo que a tampa do depósito fique virada para cima
- Abrir a tampa do depósito

Encher com óleo lubrificante para correntes

- Encher com óleo lubrificante para correntes – sempre que se abastece combustível

Não derramar óleo lubrificante para correntes durante o abastecimento do depósito, nem encher o depósito até transbordar.

A STIHL recomenda o sistema de enchimento para óleo lubrificante para correntes da STIHL (acessório especial).

- Fechar a tampa do depósito

Quando o depósito de combustível ficar vazio deverá restar ainda algum óleo lubrificante para correntes no depósito de óleo.

Se a quantidade de óleo não diminuir no depósito de óleo, poderá existir uma avaria no transporte de óleo lubrificante: Verificar a lubrificação da corrente, limpar os canais de óleo, e consultar event. um revendedor especializado. A STIHL recomenda que os trabalhos de manutenção e as reparações sejam realizados unicamente no revendedor especializado da STIHL.

Controlar a lubrificação da corrente

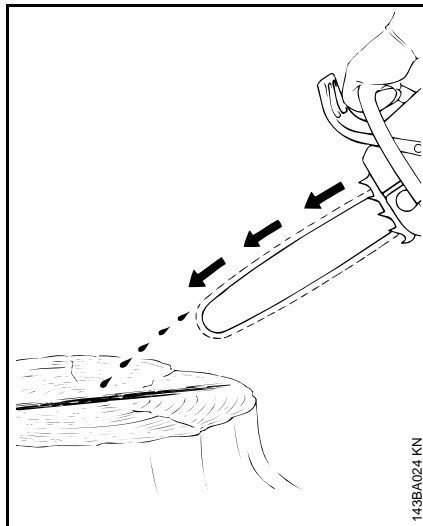

A corrente tem que deitar sempre um pouco de óleo.

INDICAÇÃO

Nunca trabalhar sem lubrificação da corrente. O conjunto de corte é destruído irreparavelmente dentro de pouco tempo se a corrente funcionar a seco. Controlar sempre a lubrificação da corrente e o nível de óleo no depósito antes de iniciar o trabalho.

Cada nova corrente precisa de um período de rodagem de 2 a 3 minutos.

Depois da rodagem, controlar o esticamento da corrente, e corrigi-lo em caso de necessidade – vide o capítulo "Controlar o esticamento da corrente".

Travão da corrente



Bloquear a corrente

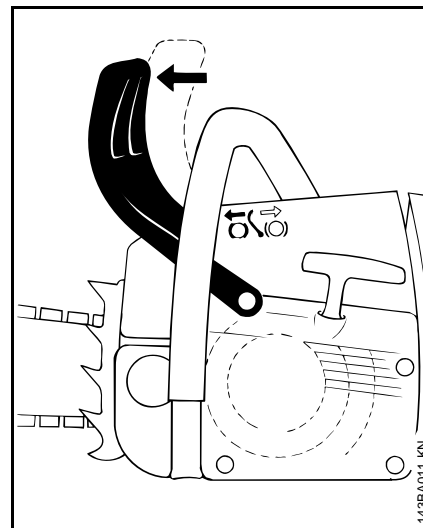

- no caso de emergência
- durante o arranque
- na marcha em vazio

Puxar a protecção da mão com a mão esquerda em direcção da ponta da guia – ou automaticamente pelo rebate da serra: A corrente é bloqueada – e está parada.

Desbloquear o travão da corrente

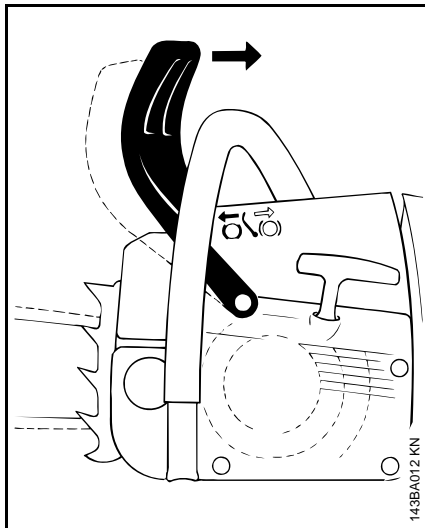

- Puxar a protecção da mão em direcção do tubo do punho



INDICAÇÃO

O travão da corrente tem que ser desbloqueado antes de acelerar (com a excepção do controlo do funcionamento) e antes de cortar madeira.

Um maior número de rotações do motor com o travão da corrente bloqueado (a corrente está parada) conduz já depois de pouco tempo a danos no mecanismo propulsor e no accionamento da corrente (embreagem, travão da corrente).

O travão da corrente é activado automaticamente com um rebate suficientemente forte da serra – pela inércia de massa da protecção da mão:

A protecção da mão salta para frente em direcção da ponta da guia – mesmo quando a mão esquerda não está no tubo do punho atrás da protecção da mão, como por exemplo durante o corte de abate.

O travão da corrente funciona unicamente quando nada é alterado na protecção da mão.

Controlar a função do travão da corrente

Cada vez antes de iniciar o trabalho: Bloquear a corrente na marcha em vazio do motor (a protecção da mão contra a ponta da guia), e dar plena aceleração durante pouco tempo (no máx. 3 segundos) – a corrente não deve movimentar-se ao mesmo tempo. A protecção da mão tem que estar livre de sujidade, e ser fácil de movimentar.

Manter o travão da corrente

O travão da corrente está submetido a um desgaste pela fricção (desgaste natural). Para que possa cumprir a sua função, tem que ser mantido e conservado regularmente por um pessoal formado. A STIHL recomenda mandar efectuar os trabalhos de manutenção e as reparações unicamente pelo revendedor especializado da STIHL. Os intervalos seguintes têm que ser conservados:

Utilização a tempo completo:	todos os três meses
Utilização a tempo parcial:	todos os seis meses
Utilização ocasional:	uma vez por ano

Serviço no inverno



Préaquecer o carburador

Com temperaturas inferiores a 10 °C

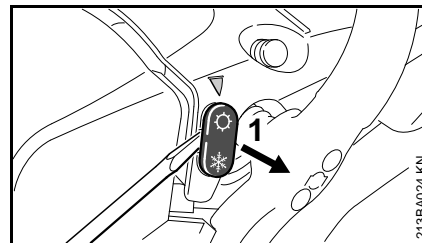

- Fazer sair a corredeira (1) com a chave combinada ou com uma chave de fenda da posição ☀ (serviço no verão)

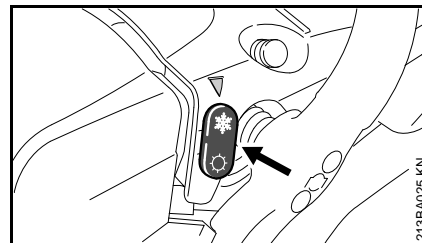

- Colocar a corredeira na posição ❄ (serviço no inverno) – com o emblema ❄ indicando para cima

O carburador é rodeado agora ar quente da zona à volta do cilindro – nenhuma congelação do carburador.

- Com temperaturas superiores a 20 °C, é imprescindível girar a corrediça novamente para a posição ☀ (serviço no verão) – senão existe o perigo de uma perturbação na marcha do motor devido ao sobreaquecimento

Com temperaturas inferiores a -10 °C

A aplicação do jogo de anexo "Placa de cobertura" (acessório especial) é recomendada sob condições extremamente inverniais (temperaturas inferiores a -10 °C, neve pulverolenta e neve movediça).

Com um número de rotações irregular na marcha em vazio ou com uma má aceleração:

- Girar o parafuso regulador da marcha em vazio (L) 1/4 volta no sentido contrário aos ponteiros do relógio

Depois de qualquer correcção no parafuso regulador da marcha em vazio (L) também é necessária, na maioria dos casos, uma alteração do parafuso de encosto da marcha em vazio (LA), vide o capítulo "Regular o carburador".

- Com uma moto-serra fortemente arrefecida (formação de geada) – pôr o motor depois do arranque sob um maior número de rotações da marcha em vazio (desbloquear o travão da corrente!) na temperatura de serviço

Jogo de anexo

O jogo de anexo evita a penetração de neve pulverolenta ou de neve movediça.

A corrediça tem que encontrar-se na posição de inverno quando se utiliza o jogo de anexo.

Quando se apresentam perturbações no motor, controlar primeiro a necessidade do emprego do jogo de anexo.

Arrancar / Parar o motor

Posições da alavanca combinada

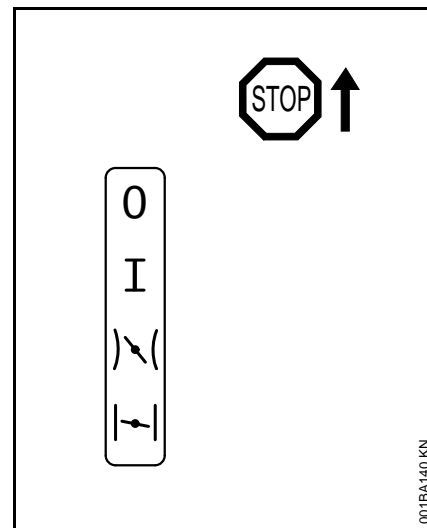

Stop 0 – motor desligado – a ignição está desligada



Posição de serviço I – o motor está a funcionar ou pode arrancar



Gás de arranque ↗ ↘ – o motor quente é arrancado nesta posição – a alavanca combinada salta para a posição de serviço quando o acelerador é accionado

Válvula de arranque fechada ↖ ↙ – o motor frio é arrancado nesta posição

Regular a alavanca combinada

Para regular a alavanca combinada da posição de serviço I para a válvula de arranque fechada , premir simultaneamente o bloqueio do acelerador e o acelerador, e segurá-los – regular a alavanca combinada.

Para regular em gás de arranque , colocar a alavanca combinada primeiro na válvula de arranque fechada , puxar a seguir a alavanca combinada para a posição de gás de arranque .

A mudança para a posição de gás de arranque  só é possível a partir da posição Válvula de arranque fechada .

Ao premir o bloqueio do acelerador e ao tocar ao mesmo tempo no acelerador, a alavanca combinada salta da posição de gás de arranque  para a posição de serviço I.

Colocar a alavanca combinada em Stop 0 para desligar o motor.

Posição Válvula de arranque fechada

- Com o motor frio
- Quando o motor se desliga depois do arranque durante a aceleração
- Quando o depósito tem sido esvaziado (o motor desligou-se)

Posição de gás de arranque

- Com o motor quente (logo que o motor tenha funcionado durante aprox. um minuto)
- Depois da primeira ignição
- Depois de ter arejado a câmara de combustão quando o motor tem sido afogado

Segurar a moto-serra

Existem duas possibilidades para segurar a moto-serra durante o arranque.

No chão

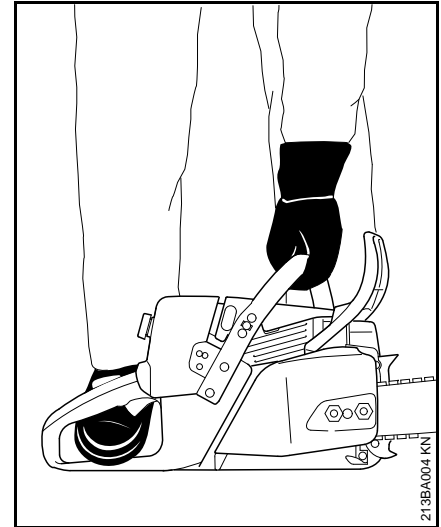

- Colocar a moto-serra numa posição segura no chão – procurar uma posição segura – a corrente não deve tocar em objectos nem no chão
- Puxar a moto-serra com a mão esquerda no tubo do punho firmemente para o chão – com o polegar por baixo do tubo do punho
- Entrar com o pé direito no cabo da mão traseiro

Entre o Joelho ou a Coxa

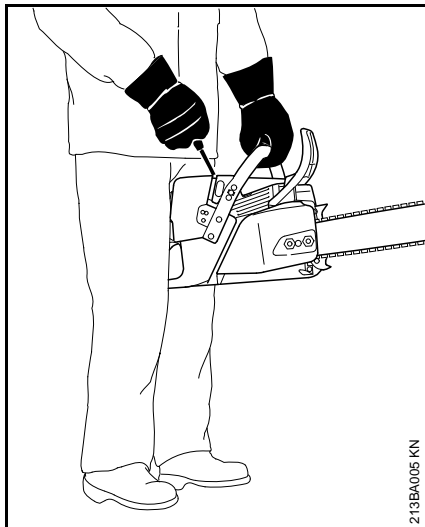

- Entalar o cabo da mão traseiro entre o joelho ou a coxa
- Segurar o tubo do punho com a mão esquerda – com o polegar por baixo do tubo do punho

Arranque

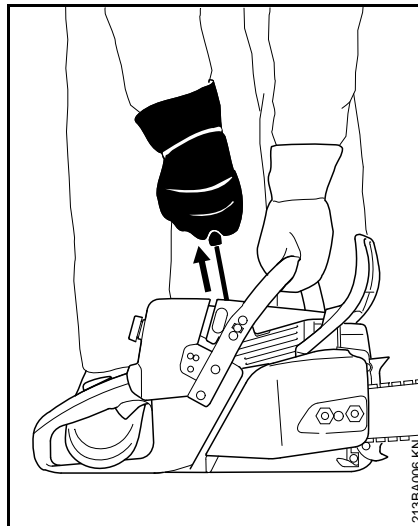

- Puxar o cabo de arranque lentamente com a mão direita para fora até ao encosto – e puxar depois rápida e fortemente – puxar ao mesmo tempo o tubo do punho para baixo – não retirar a corda até ao fim – **perigo de rotura!** Não deixar recuar o cabo de arranque – reconduzi-lo verticalmente para que a corda de arranque se enrole correctamente

Com um motor novo ou depois de um período de paragem prolongado pode ser necessário nas máquinas sem bomba manual de combustível manual adicional puxar várias vezes a corda de arranque – até que seja transportado bastante combustível.

Arrancar a moto-serra

Só as execuções com válvula de descompressão

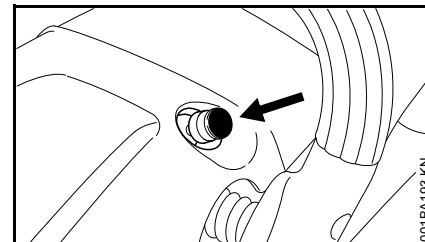

- Premir o botão, a válvula de descompressão é aberta

A válvula de descompressão é fechada automaticamente com a primeira ignição. Por isto, premir o botão antes de qualquer outro processo de arranque.

Em todas as execuções



AVISO
Nenhuma outra pessoa deve permanecer na zona giratória da moto-serra.

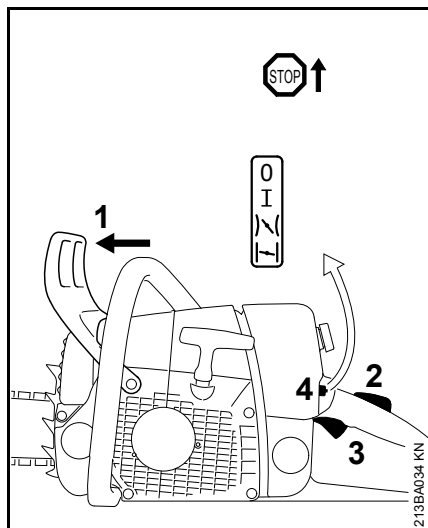

- Puxar a protecção da mão (1) para frente – a corrente está bloqueada
- Premir simultaneamente o bloqueio do acelerador (2) e o acelerador (3), e segurá-los bem – regular a alavanca combinada (4)

Posição Válvula de arranque

- Com o motor frio (mesmo quando o motor se tem desligado depois do arranque durante a aceleração)

Posição de gás de arranque

- Com o motor quente (logo que o motor tenha funcionado durante aprox. um minuto)
- Segurar e arrancar a moto-serra

Depois da primeira ignição

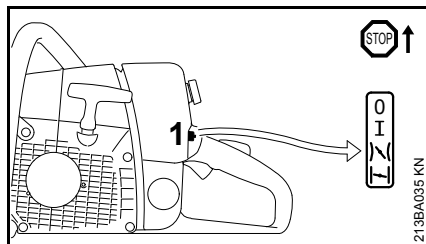

- Colocar a alavanca combinada (1) na posição de gás de arranque
- Premir o botão da válvula de descompressão (consoante o equipamento)
- Segurar a moto-serra, e arrancá-la

Logo que o motor esteja a funcionar

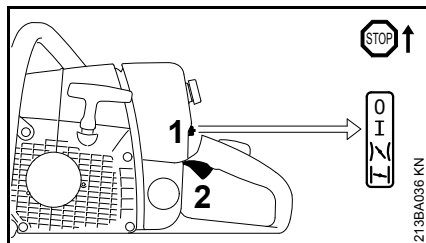

- Premir o bloqueio do acelerador, e tocar brevemente no acelerador (2), a alavanca combinada (1) salta para a posição de serviço I, e o motor passa para a marcha em vazio

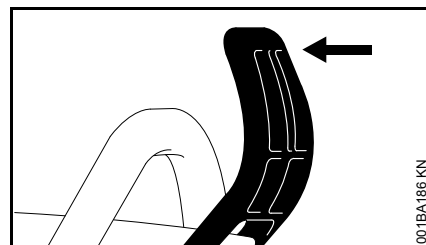

- Puxar a protecção da mão em direcção do tubo do punho

O travão da corrente está desbloqueado – a moto-serra está pronta para entrar em funcionamento

INDICAÇÃO

Só acelerar com o travão da corrente desbloqueado. Um maior número de rotações do motor com o travão da corrente bloqueado (a corrente está parada) conduz já depois de pouco tempo a danos na embreagem e no travão da corrente.



Com uma temperatura muito baixa

- Deixar aquecer o motor durante pouco tempo com pouca aceleração
- Regular eventualmente o serviço no inverno, vide o capítulo "Serviço no inverno"

Parar o motor

- Colocar a alavanca combinada na posição de paragem 0

Quando o motor não arranca

A alavanca combinada não foi posta a tempo da posição Válvula de arranque fechada  para o gás de arranque , o motor afogou-se eventualmente.

- Colocar a alavanca combinada na posição de paragem 0
- Desmontar a vela de ignição – vide o capítulo "Vela de ignição"
- Secar a vela de ignição
- Puxar várias vezes o dispositivo de arranque – para ventilar a câmara de combustão
- Aplicar novamente a vela de ignição – vide o capítulo "Vela de ignição"
- Colocar a alavanca combinada no gás de arranque  – também com o motor frio
- Premir o botão da válvula de descompressão (consoante o equipamento)
- Arrancar novamente o motor

Indicações de serviço

Durante o primeiro período de serviço

Não accionar o aparelho recém-saído da fábrica sem carga até ao terceiro enchimento do depósito no alto sector do número de rotações para que, durante a fase de rodagem, não se apresentem cargas adicionais. As peças movimentadas têm que adaptar-se uma à outra durante a fase de rodagem – no mecanismo propulsor existe uma maior resistência de fricção. O motor atinge a sua máxima potência depois de um período de funcionamento de 5 a 15 enchementos do depósito.

Durante o trabalho

INDICAÇÃO

Não regular o carburador de modo mais magro para atingir uma potência supostamente maior – o motor poderia ser danificado senão – vide o capítulo "Regular o carburador".

INDICAÇÃO

Só acelerar com o travão da corrente desbloqueado. Um número elevado de rotações do motor com o travão da corrente bloqueado (a corrente está parada) conduz já depois de pouco tempo a danos no mecanismo propulsor e no accionamento da corrente (embreagem, travão da corrente).

Controlar o esticamento da corrente com mais frequência

Uma nova corrente tem que ser reesticada com mais frequência que uma que já está em serviço há mais tempo.

No estado frio

A corrente tem que estar apertada no lado inferior da guia, mas ainda deve ser possível puxá-la manualmente sobre a guia. Se necessário, reesticar a corrente – vide o capítulo "Esticar a corrente".

Com a temperatura de serviço

A corrente estende-se, e forma flecha. Os elos de accionamento no lado inferior da guia não devem sair da ranhura – senão, a corrente pode saltar para fora – vide o capítulo "Esticar a corrente".

INDICAÇÃO

A corrente contrai-se durante o arrefecimento. Uma corrente não afrouxada pode danificar a cambota e os mancais.

Depois de um serviço prolongado de plena carga

Deixar funcionar o motor ainda durante pouco tempo até que o maior calor seja transportado pela corrente de ar de refrigeração para que as peças no mecanismo propulsor (sistema de ignição, carburador) não sejam carregadas extremamente por uma acumulação de calor.

Depois do trabalho

- Afrouxar a corrente quando esta tem sido esticada durante a temperatura de serviço



INDICAÇÃO

Afrouxar imprescindivelmente de novo a corrente depois do trabalho! A corrente contrai-se durante o arrefecimento. Uma corrente não afrouxada pode danificar a cambota e os mancais.

No caso de uma curta paragem

Deixar arrefecer o motor. Guardar o aparelho com o depósito de combustível cheio num local seco, não na proximidade de fontes de ignição, até utilizá-lo a próxima vez.

No caso de uma paragem mais longa

vide o capítulo "Guardar o aparelho"

Regular a quantidade de óleo

A bomba de óleo regulável é um equipamento especial.

Diferentes comprimentos de corte, tipos de madeira e técnicas de trabalho exigem diferentes quantidades de óleo.

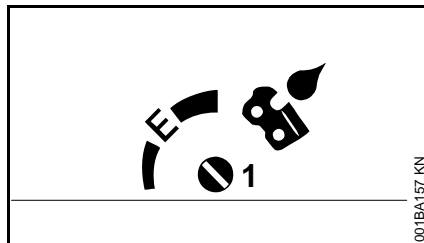

A quantidade de transporte de óleo pode ser regulada consoante as necessidades com o perno de regulação (1) (no lado inferior da máquina).

Posição Ematic (E), quantidade média de transporte de óleo –

- Girar o perno de regulação para „E“ (posição Ematic)

Aumentar a quantidade de transporte de óleo –

- Girar o perno de regulação no sentido dos ponteiros do relógio

Reduzir a quantidade de transporte de óleo –

- Girar o perno de regulação no sentido contrário aos ponteiros do relógio



INDICAÇÃO

A corrente tem que estar humedecida sempre com óleo lubrificante para as correntes.

Manter a guia em ordem

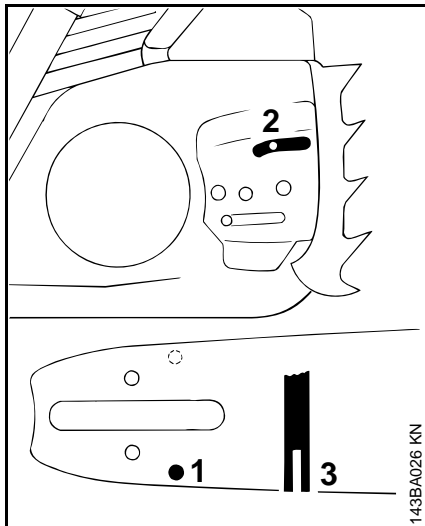

- Virar a guia – depois de cada afiação da corrente e cada substituição da corrente – para evitar um desgaste unilateral, particularmente na reversão e no lado inferior
- Limpar regularmente o furo de entrada de óleo (1), o canal de saída de óleo (2) e a ranhura da guia (3)
- Medir a profundidade da ranhura – com a vareta de nível no calibrador de limas (acessório especial) – no sector no qual o desgaste da superfície interna for o mais elevado

Tipo de corrente	Passo da corrente	Profundidade mínima da ranhura
Picco	1/4" P	4,0 mm
Rapid	1/4"	4,0 mm
Picco	3/8" P	5,0 mm
Rapid	3/8"; 0.325"	6,0 mm
Rapid	0.404"	7,0 mm

Se a ranhura não tiver pelo menos esta profundidade:

- Substituir a guia

Senão, os elos de accionamento deslizam no fundo da ranhura – o pé do dente e os elos de união não estão encostados na superfície interna da guia.

Sistema de filtros de ar

O sistema de filtros de ar pode ser adaptado a diversas condições de serviço pela aplicação de diferentes filtros. É muito simples efectuar transformações.

O aparelho a motor está equipado com um filtro de tecido ou com um filtro de toção, consoante o equipamento.

Filtro de tecido

Para condições de serviço normais e o serviço no inverno

Filtro de toção

Para o emprego em zonas secas com muito pó

Limpar o filtro de ar

Quando a potência do motor está a diminuir sensivelmente

Retirar a tampa da caixa do carburador

- Colocar a alavanca combinada na posição de paragem 0

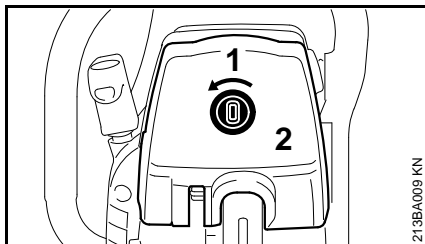

- Desatarraxar o botão (1) no sentido da seta
- Retirar a tampa da caixa do carburador (2)

Desmontar o filtro de ar

- Limpar a zona à volta do filtro da sujidade grossa



INDICAÇÃO

Não utilizar ferramentas para desmontar e montar o filtro de ar – o filtro de ar poderia ser danificado ao mesmo tempo.

- Retirar o filtro

Limpar o filtro de ar

- Sacudir o filtro ou soprá-lo com ar comprimido do interior para o exterior

No caso de uma sujidade agarrada:

- Lavar o filtro num produto de limpeza especial da STIHL (acessório especial) ou num detergente limpo, não inflamável (por exemplo água de sabão quente), e secá-lo



INDICAÇÃO

Não escovar o filtro de tosão!

- É imprescindível substituir os filtros danificados

Montar o filtro de ar

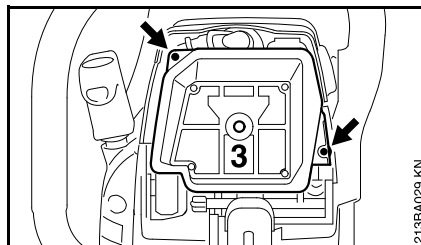

- Colocar o filtro (3), e posicioná-lo (setas)
- Montar a tampa da caixa do carburador

Regular o carburador

Informações de base

O carburador é dotado ex-fábrica da regulação standard.

Esta regulação do carburador é efectuada de tal modo que seja transportada uma óptima mistura de combustível e de ar ao motor em todos os estados operacionais.

Neste carburador só podem ser efectuadas limitadamente correcções nos parafusos reguladores.

Regulação standard

- Parar o motor
- Controlar o filtro de ar – limpá-lo ou substituí-lo em caso de necessidade
- Controlar a grade pára-chispas (só existe dependentemente do país) no silenciador – limpá-la ou substituí-la em caso de necessidade

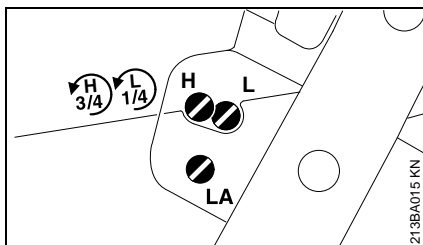

- Girar o parafuso regulador principal (H) no sentido contrário aos ponteiros do relógio até ao encosto – no máx. 3/4 voltas
- Girar o parafuso regulador da marcha em vazio (L) no sentido dos ponteiros do relógio até ao encosto – voltar girando a seguir 1/4 volta

Regular a marcha em vazio

- Efectuar a regulação standard
- Arrancar o motor, e deixá-lo aquecer-se

O motor fica parado na marcha em vazio

- Regular o parafuso regulador da marcha em vazio (L) 1/4 volta aberto
- Girar o parafuso de encosto da marcha em vazio (LA) no sentido dos ponteiros do relógio até que a corrente comece a movimentar-se – voltar girando a seguir 1/2 volta

A corrente movimenta-se na marcha em vazio

- Regular o parafuso regulador da marcha em vazio (L) 1/4 volta aberto
- Girar o parafuso de encosto da marcha em vazio (LA) no sentido contrário aos ponteiros do relógio até que a corrente fique parada – continuar a seguir a girá-lo 1/2 volta no mesmo sentido



AVISO

Se a corrente não ficar parada depois de ter efectuado a regulação na marcha em vazio, mandar reparar a moto-serra pelo revendedor especializado.

O número de rotações é irregular na marcha em vazio; má aceleração (apesar do parafuso regulador da marcha em vazio = 1/4)

A regulação da marcha em vazio é demasiado magra.

- Girar o parafuso regulador da marcha em vazio (L) no sentido contrário aos ponteiros do relógio até que o motor funcione regularmente, e que acelere bem – no máx. até ao encosto

Na maioria dos casos também é necessária uma alteração do parafuso de encosto da marcha em vazio (LA) depois de qualquer correcção no parafuso regulador da marcha em vazio (L).

Correcção da regulação do carburador durante empregos numa grande altitude

Uma pequena correcção pode ser necessária quando o motor não funciona de modo satisfatório:

- Efectuar a regulação standard
- Deixar aquecer o motor
- Girar o parafuso regulador principal (H) um pouco no sentido dos ponteiros do relógio (mais magro) – no máx. até ao encosto



INDICAÇÃO

Depois de ter voltado de uma grande altitude, repor a regulação do carburador novamente na regulação standard.

No caso de uma regulação demasiado magra existe o perigo de danos no mecanismo propulsor devido à falta de lubrificantes e ao sobreaquecimento.

Vela de ignição

- Controlar primeiro a vela de ignição quando a potência do motor é insuficiente, quando o motor arranca mal ou quando há perturbações na marcha em vazio
- Substituir a vela de ignição depois de aprox. 100 horas de serviço – com os eléctrodos fortemente queimados já mais cedo – utilizar unicamente velas de ignição desparasitadas e autorizadas pela STIHL – vide o capítulo "Dados técnicos"

Desmontar a vela de ignição

- Colocar a alavanca combinada na posição de paragem 0

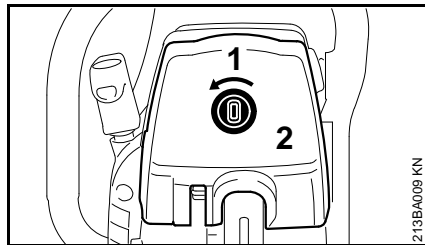

- Desatarraxar o botão (1) no sentido da seta
- Retirar a tampa da caixa do carburador (2)

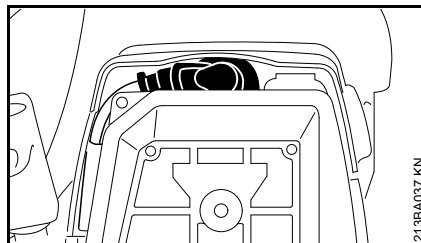

- Retirar o encaixe da vela de ignição
- Desatarraxar a vela de ignição

Verificar a vela de ignição

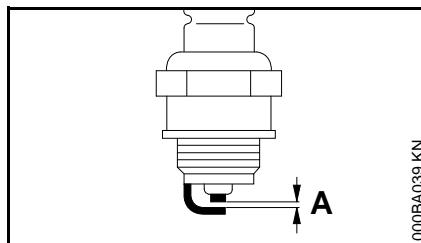

- Limpar a vela de ignição suja
- Verificar a distância dos eléctrodos (A) e reajustá-la em caso de necessidade, consultar o valor da distância no capítulo "Dados técnicos"
- Eliminar as causas da sujidade na vela de ignição

As causas possíveis são:

- Demasiado óleo para motores no combustível
- Filtro de ar sujo
- Condições de serviço desfavoráveis

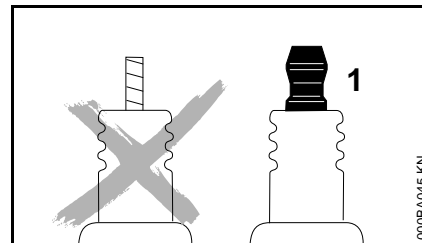

AVISO

Podem ocorrer faíscas se uma porca de ligação (1) não estiver bem apertada ou estiver ausente. Se o trabalho for realizado num ambiente facilmente inflamável ou explosivo, podem ocorrer incêndios ou explosões. Pessoas podem ferir-se com gravidade ou podem ocorrer danos materiais.

- Usar velas de ignição desparasitadas com porcas de ligação fixas.

Aplicar a vela de ignição

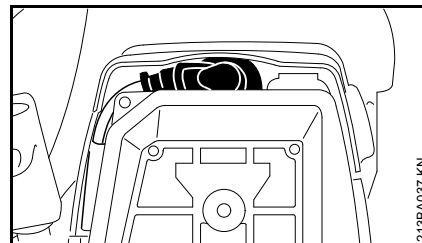

- Atarraxar a vela de ignição, e fazer entrar firmemente o encaixe da vela
- Montar a tampa da caixa do carburador

Guardar o aparelho

Com intervalos de serviço a partir de aprox. 3 meses

- Esvaziar o depósito de combustível num local bem ventilado, e limpá-lo
- Reciclar o combustível de acordo com as prescrições e com o meio ambiente
- Esvaziar o carburador, senão, os diafragmas no carburador podem colar-se
- Retirar a corrente e a guia, limpá-las, e pulverizá-las com óleo de protecção
- Limpar cuidadosamente o aparelho, particularmente as nervuras cilíndricas e o filtro de ar
- Encher completamente o depósito de óleo lubrificante se utilizar óleo lubrificante biológico para correntes (por exemplo o STIHL BioPlus)
- Guardar o aparelho num local seco e seguro. Protegê-lo contra a utilização não autorizada (por exemplo por crianças)

Controlar e substituir o carreto

- Retirar a tampa do carreto, a corrente e a guia
- Desbloquear o travão da corrente – puxar a protecção da mão contra o tubo do punho

Substituir o carreto

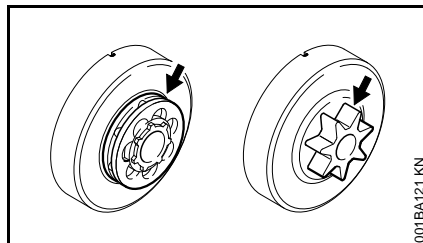

- Depois de ter gasto duas correntes ou mais cedo
- Quando os vestígios de rodagem (setas) são mais profundos que 0,5 mm – senão, a durabilidade da corrente é prejudicada – utilizar um calibrador de controlo (acessório especial) para efectuar o controlo

O carreto é poupado quando duas correntes são accionadas alternadamente.

A STIHL recomenda utilizar os carretos originais da STIHL para que seja garantida a óptima função do travão da corrente.

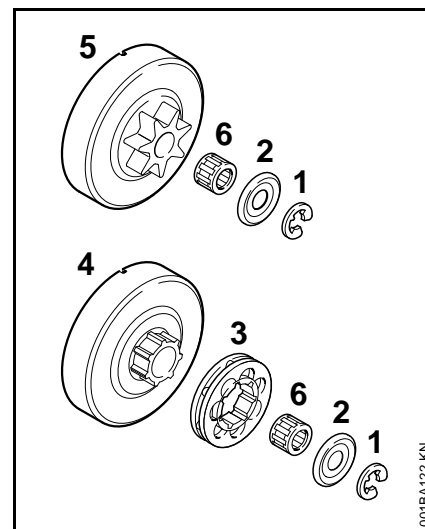

- Fazer sair a arruela de aperto (1) com a chave de fenda
- Retirar a arruela (2)
- Retirar o carreto anelar (3)
- Examinar o perfil de arrastamento no tambor da embreagem (4) – substituir também o tambor da embreagem no caso de fortes vestígios de desgaste
- Tirar o tambor da embreagem ou o carreto perfilado (5) em conjunto com a gaiola de agulhas (6) da cambota – premir antes o bloqueio do acelerador no sistema do travão da corrente QuickStop Super

Montar o carreto perfilado / anelar

- Limpar o munhão da cambota e a gaiola de agulhas, e untá-los com a massa lubrificante da STIHL (acessório especial)
- Puxar a gaiola de agulhas sobre o munhão da cambota
- Girar o tambor da embreagem resp. o carreto perfilado aprox. 1 volta depois de tê-lo enfiado para que o arrastamento para o accionamento da bomba de óleo engate – premir antes o bloqueio do acelerador no sistema do travão da corrente QuickStop Super
- Enfiar o carreto anelar – os espaços ocos para fora
- Colocar novamente a arruela e a arruela de segurança na cambota

Manter e afiar a corrente

Cortar com facilidade com uma corrente corretamente afiada

Uma corrente corretamente afiada entra facilmente na madeira mesmo com uma pequena pressão de avanço.

Não trabalhar com uma corrente gasta nem danificada – isso provoca um grande esforço físico, um elevado grau de vibração, um resultado de corte insatisfatório e um desgaste elevado.

- Limpar a corrente
- Verificar se a corrente apresenta fendas e rebites danificados
- Substituir as peças danificadas ou gastas da corrente, e adaptar estas peças à forma e ao grau de desgaste das restantes peças – recondicionar em conformidade

As correntes dotadas de metal duro (Duro) são particularmente resistentes ao desgaste. A STIHL recomenda o revendedor especializado da STIHL para obter um ótimo resultado de afiação.



AVISO

É imprescindível respeitar os ângulos e as medidas indicados a seguir. Uma corrente incorretamente afiada – sobretudo limitadores de profundidade demasiado baixos – pode aumentar a tendência de ressalto da motosserra – **perigo de ferimentos!**

Passo da corrente

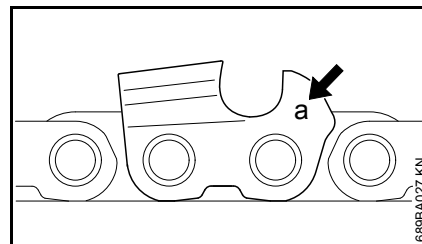

A marcação (a) do passo da corrente está gravada na zona do limitador de profundidade de cada dente de corte.

Marcação (a)	Passo da corrente	
	Polega-	mm
	das	
7	1/4 P	6,35
1 ou 1/4	1/4	6,35
6, P ou PM	3/8 P	9,32
2 ou 325	0.325	8,25
3 ou 3/8	3/8	9,32
4 ou 404	0.404	10,26

A atribuição do diâmetro da lima realiza-se consoante o passo da corrente – consulte a tabela "Ferramentas para a afiação".

Os ângulos no dente de corte têm que ser respeitados durante a reafiação.

Ângulo de afiação e ângulo de corte

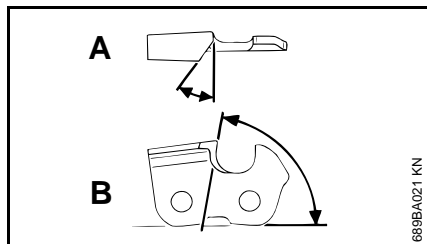

A Ângulo de afiação

As correntes STIHL são afiadas com um ângulo de afiação de 30°. As exceções consistem nas correntes de corte longitudinal com um ângulo de afiação de 10°. As correntes de corte longitudinal apresentam um X na denominação.

B Ângulo de corte

O ângulo de corte correto é conseguido automaticamente com a utilização do porta-limas e do diâmetro prescrito da lima.

Formas dos dentes	Ângulo (°)	
	A	B
Micro = dente de meio cinzel, por exemplo 63 PM3, 26 RM3, 36 RM	30	75
Super = dente de cinzel completo, por exemplo 63 PS3, 26 RS, 36 RS3	30	60
Corrente de corte longitudinal, por exemplo 63 PMX, 36 RMX	10	75

Os ângulos têm que ser iguais em todos os dentes da corrente. No caso de ângulos diferentes: Marcha agitada, irregular, maior desgaste – até à rotura da corrente.

Porta-limas

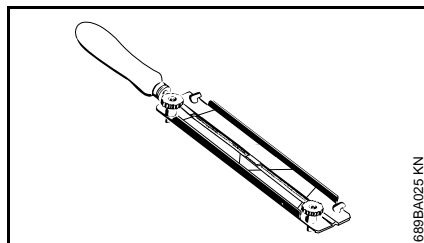

● Utilizar o porta-limas

Afiar manualmente as correntes apenas com a ajuda de um porta-limas (acessório especial, consulte a tabela "Ferramentas para a afiação"). Os porta-limas apresentam marcações para o ângulo de afiação.

Utilizar unicamente limas especiais para correntes! As outras limas não estão apropriadas nem em forma nem no tipo de picado.

Para controlar os ângulos

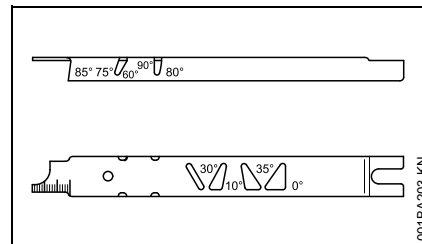

Calibrador de limas STIHL (acessório especial, consulte a tabela "Ferramentas para a afiação") – uma ferramenta universal para controlar o ângulo de afiação e o ângulo de corte, a distância dos limitadores de profundidade, o comprimento dos dentes, a profundidade da ranhura e para limpar a ranhura e os furos de entrada de óleo.

Afiar corretamente

- Selecionar as ferramentas de afiação de acordo com o passo da corrente
- Event. esticar a guia
- Bloquear a corrente – proteção da mão para frente
- Para continuar a puxar a corrente, puxar a proteção da mão na direção do tubo do punho: Travão da corrente desbloqueado. Premir

adicionalmente o bloqueio do acelerador no sistema do travão da corrente Quickstop Super

- Afilar muitas vezes, tirar pouco – para a reafiação simples bastam, na maioria dos casos, duas a três passagens com a lima

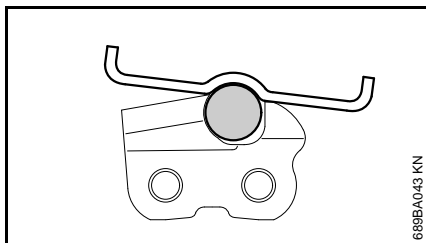
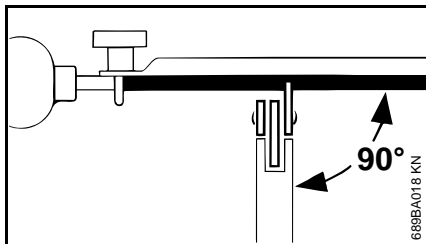

- Conduzir a lima: Colocar o porta-limas **na horizontal** (no ângulo reto à superfície lateral da guia) de acordo com os ângulos indicados – segundo as marcações no porta-limas – no topo do dente e no limitador de profundidade
- Limar unicamente do interior para o exterior
- A lima agarra unicamente no sentido do avanço – para reconduzir, levantar a lima
- Não limar os elos de união nem os elos de acionamento

- Girar um pouco a lima em intervalos regulares, para evitar um desgaste unilateral
- Retirar a rebarba com um pedaço de madeira dura
- Verificar o ângulo com o calibrador de limas

Todos os dentes de corte têm de apresentar o mesmo comprimento.

Se os dentes tiverem comprimentos desiguais, as alturas dos dentes também são diferentes, o que provoca uma marcha agitada e fendas na corrente.

- Limar todos os dentes de corte para trás ao longo do comprimento do dente de corte mais curto – o melhor será enviar ao revendedor especializado que utilizará um afiador elétrico

Distância dos limitadores de profundidade

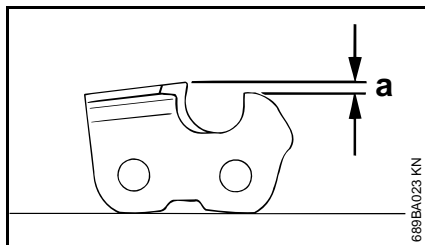

O limitador de profundidade determina a profundidade de penetração na madeira, e, por consequência, a espessura das aparas.

- a** Distância nominal entre o limitador de profundidade e o gume

Ao cortar em madeira macia fora do período de geada, a distância pode ser aumentada até 0,2 mm (0,008").

Polegadas (mm)	Passo da corrente	Limitador de profundidade	
		Distância (a)	(Polegadas)
1/4 P	(6,35)	0,45	(0.018)
1/4	(6,35)	0,65	(0.026)
3/8 P	(9,32)	0,65	(0.026)
0.325	(8,25)	0,65	(0.026)
3/8	(9,32)	0,65	(0.026)
0.404	(10,26)	0,80	(0.031)

Relimar os limitadores de profundidade

A distância dos limitadores de profundidade diminui durante a afiação do dente de corte.

- Verificar a distância dos limitadores de profundidade depois de cada afiação

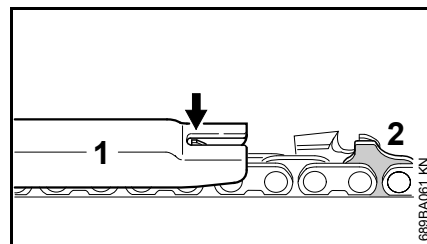

- Colocar um calibrador de limas (1) adequado ao passo da corrente na corrente, e apertá-lo no dente de corte a examinar – se o limitador de profundidade sobressair do

calibrador de limas, o limitador de profundidade tem que ser recondicionado

Correntes com elo de acionamento com saliência (2) – a parte superior do elo de acionamento com saliência (2) (com marcação de serviço) é trabalhada ao mesmo tempo que o limitador de profundidade do dente de corte.

! AVISO

O restante setor do elo de acionamento com saliência não deve ser trabalhado, caso contrário a tendência de resalto da motosserra poderá aumentar.

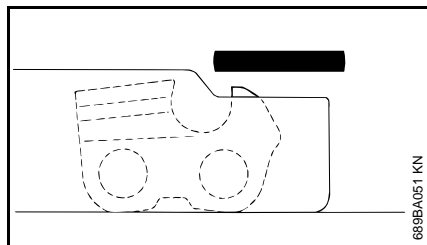

- Recondicionar o limitador de profundidade para o mesmo nível do calibrador de limas

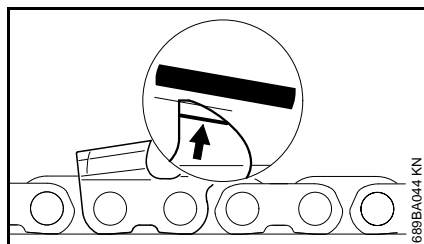

- Em seguida, reafiar obliquamente o topo do limitador de profundidade paralelamente à marcação de serviço (veja a seta) – não colocar o ponto mais alto do limitador de profundidade ainda mais para trás

! AVISO

Limitadores de profundidade demasiado baixos aumentam a tendência de resalto da motosserra.

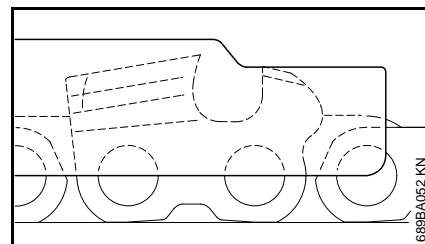

- Colocar o calibrador de limas na corrente – o ponto mais alto do limitador de profundidade tem que estar ao mesmo nível do calibrador de limas
- Limpar cuidadosamente a corrente depois de ter efetuado a afiação, retirar as aparas ou a serragem adesivas – lubrificar a corrente de forma intensiva
- Limpar a corrente e guardá-la num banho de óleo no caso de interrupções prolongadas de trabalho

Ferramentas para a afiação (acessórios especiais)

Passo da corrente	Lima redonda	Lima redonda	Porta-limas	Calibrador de limas	Lima chata	Conjunto de afiação ¹⁾
Polegadas (mm)	mm (Polegadas)	Número de referência	Número de referência	Número de referência	Número de referência	Número de referência
1/4P	(6,35) 3,2 (1/8)	5605 771 3206	5605 750 4300	0000 893 4005	0814 252 3356	5605 007 1000
1/4	(6,35) 4,0 (5/32)	5605 772 4006	5605 750 4327	1110 893 4000	0814 252 3356	5605 007 1027
3/8 P	(9,32) 4,0 (5/32)	5605 772 4006	5605 750 4327	1110 893 4000	0814 252 3356	5605 007 1027
0.325	(8,25) 4,8 (3/16)	5605 772 4806	5605 750 4328	1110 893 4000	0814 252 3356	5605 007 1028
3/8	(9,32) 5,2 (13/64)	5605 772 5206	5605 750 4329	1110 893 4000	0814 252 3356	5605 007 1029
0.404	(10,26) 5,5 (7/32)	5605 772 5506	5605 750 4330	1106 893 4000	0814 252 3356	5605 007 1030

¹⁾ composto por porta-limas com lima redonda, lima chata e calibrador de limas

Indicações de manutenção e de conservação

Os trabalhos que se seguem referem-se às condições de utilização normais. No caso de condições mais difíceis (pó em grande quantidade, madeiras muito resinosas, madeiras tropicais, etc.) e tempos de trabalho diários mais prolongados, os intervalos indicados têm que ser reduzidos em conformidade. Os intervalos apenas podem ser prolongados esporadicamente.		antes do início do trabalho	depois do fim do trabalho ou diariamente	após qualquer abastecimento do depósito	semanalmente	mensalmente	anualmente	no caso de avaria	no caso de danos	em caso de necessidade
Máquina completa	Controlo visual (estado, impermeabilidade)	X		X						
	Limpar		X							
Acelerador, bloqueio do acelerador, alavanca do estrangulador (Choke), alavanca da válvula de arranque, interruptor de paragem, alavanca combinada (consoante o equipamento)	Controlo do funcionamento	X		X						
Travão da corrente	Controlo do funcionamento	X		X						
	Verificação pelo revendedor especializado ¹⁾									X
Bomba manual de combustível (se existente)	Verificar	X								
	Reparação pelo revendedor especializado ¹⁾								X	
Cabeçote de aspiração/filtro no depósito de combustível	Verificar					X				
	Limpar, substituir o elemento filtrante					X		X		
	Substituir						X		X	X
Depósito de combustível	Limpar					X				
Depósito de óleo lubrificante	Limpar					X				
Lubrificação da corrente	Verificar	X								
Corrente	Verificar, observar também o estado de afiação	X		X						
	Verificar a tensão da corrente	X		X						
	Afiar									X
Guia	Verificar (desgaste, danos)	X								
	Limpar e virar									X
	Rebarbar				X					
	Substituir								X	X
Carreto	Verificar			X						

Os trabalhos que se seguem referem-se às condições de utilização normais. No caso de condições mais difíceis (pó em grande quantidade, madeiras muito resinosas, madeiras tropicais, etc.) e tempos de trabalho diários mais prolongados, os intervalos indicados têm que ser reduzidos em conformidade. Os intervalos apenas podem ser prolongados esporadicamente.		antes do início do trabalho	depois do fim do trabalho ou diariamente	após qualquer abastecimento do depósito	semanalmente	mensalmente	anualmente	no caso de avaria	no caso de danos	em caso de necessidade
Filtro de ar	Limpar						X		X	
	Substituir							X		
Elementos antivibratórios	Verificar	X					X			
	Substituição pelo revendedor especializado ¹⁾							X		
Alimentação de ar na caixa do ventilador	Limpar		X		X				X	
Nervuras cilíndricas	Limpar		X		X				X	
Carburador	Controlar a marcha em vazio, a corrente não deve movimentar-se ao mesmo tempo	X		X						
	Regular a marcha em vazio, event. enviar a motosserra para reparação no revendedor especializado ¹⁾								X	
Vela de ignição	Reajustar a distância dos eletrodos						X			
	Substituir após cada 100 horas de funcionamento									
Parafusos e porcas acessíveis (com a excepção dos parafusos reguladores)	Reapertar ²⁾								X	
Apanha-correntes	Verificar	X								
	Substituir							X		
Canal de saída	Descoqueificar após 139 horas de funcionamento, a seguir após cada 150 horas de funcionamento								X	
Autocolante de segurança	Substituir							X		

¹⁾ A STIHL recomenda o revendedor especializado da STIHL

²⁾ Apertar bem os parafusos do pé cilíndrico durante a primeira colocação em funcionamento das motosserras profissionais (a partir de uma potência de 3,4 KW) depois de um período de funcionamento de 10 a 20 horas

Minimizar o desgaste, e evitar os danos

A observação das prescrições destas Instruções de serviço evita um desgaste excessivo e danos no aparelho.

A utilização, a manutenção e a armazenagem do aparelho têm que ser efectuadas com tanto cuidado como descrito nestas Instruções de serviço.

O próprio utilizador responsabiliza-se por todos os danos causados pela não-observação das indicações de segurança, manejo e manutenção. Isto é sobretudo válido para:

- As modificações no produto não autorizadas pela STIHL
- A utilização de ferramentas ou acessórios que não são autorizados, nem apropriados para o aparelho ou que são de menor qualidade
- A utilização não conforme o previsto do aparelho
- A utilização do aparelho durante competições de desporto ou de concursos
- Os danos consecutivos devido à utilização do aparelho com peças defeituosas

Trabalhos de manutenção

Todos os trabalhos mencionados no capítulo "Indicações de manutenção e de conservação" têm que ser efectuados regularmente. Quando o utilizador não pode efectuar ele próprio

estes trabalhos de manutenção, tem que encarregar um revendedor especializado.

A STIHL recomenda mandar efectuar os trabalhos de manutenção e as reparações unicamente no revendedor especializado da STIHL. Aos revendedores especializados da STIHL são oferecidas regularmente instruções, e são postas à sua disposição informações técnicas.

Se estes trabalhos não forem efectuados ou efectuados impropriamente, podem apresentar-se danos pelos quais o próprio utilizador tem de responsabilizar-se. Trata-se entre outros dos danos seguintes:

- Danos no mecanismo propulsor devido a uma manutenção não realizada a tempo ou realizada insuficientemente (por exemplo o filtro de ar e o filtro de combustível), a uma falsa regulação do carburador ou a uma limpeza insuficiente da condução do ar de refrigeração (fendas de aspiração, nervuras cilíndricas)
- Danos causados pela corrosão e outros danos consecutivos devido a uma armazenagem não adequada
- Danos no aparelho devido à utilização de peças de reposição de qualidade inferior

Peças de desgaste

Algumas peças do aparelho a motor são submetidas a um desgaste normal mesmo quando são utilizadas conforme o previsto, e têm que ser substituídas a tempo, consoante o tipo e o período de emprego. Entre outros trata-se das peças seguintes:

- Corrente, guia
- Peças de accionamento (embreagem centrífuga, tambor da embreagem, carreto)
- Filtro (para ar, óleo, combustível)
- Dispositivo de arranque
- Vela de ignição
- Elementos de amortecimento do sistema anti-vibratório

Peças importantes

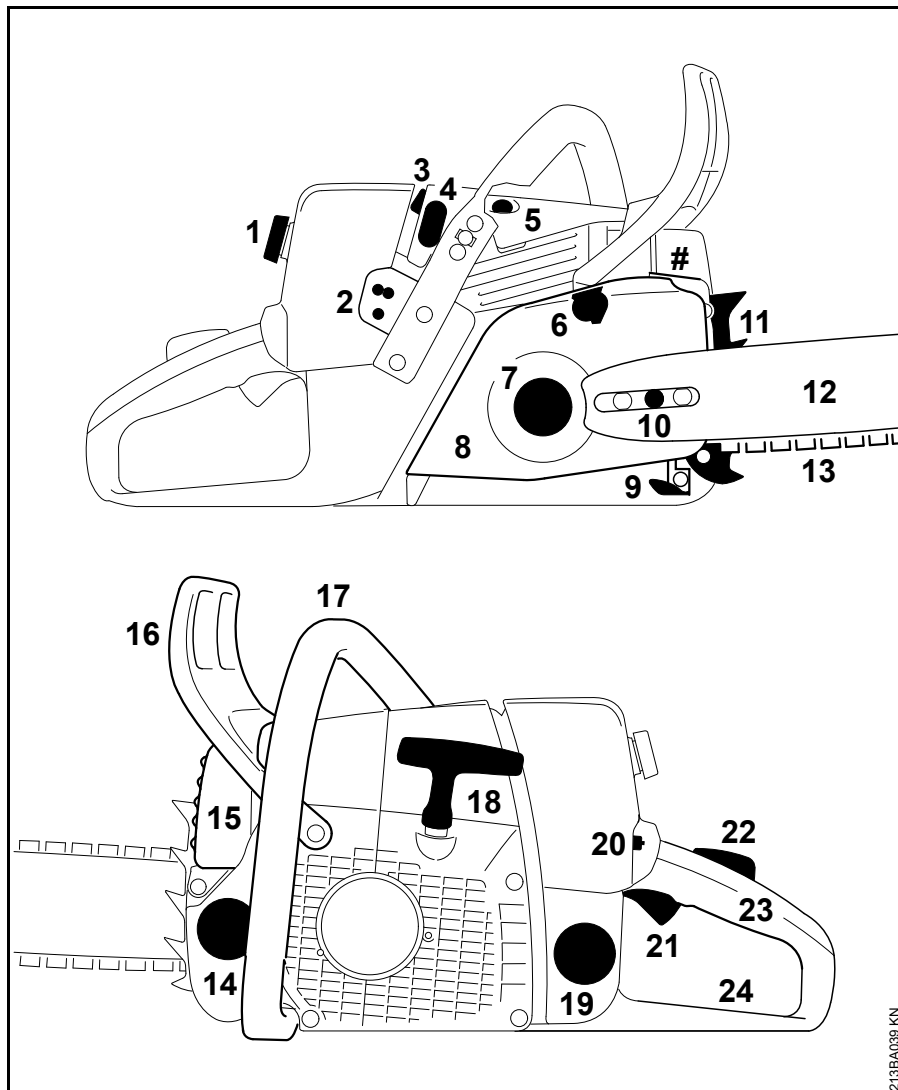

- 1 Fecho da tampa da caixa do carburador
- 2 Parafusos reguladores do carburador
- 3 Encaixe da vela de ignição
- 4 Corrediça (serviço no verão e serviço no inverno)
- 5 Válvula de descompressão
- 6 Travão da corrente
- 7 Carreto
- 8 Tampa do carreto
- 9 Apanha-correntes
- 10 Dispositivo de esticamento para as correntes
- 11 Encosto de garras
- 12 Guia
- 13 Corrente Oilomatic
- 14 Tampa do depósito de óleo
- 15 Silenciador
- 16 Protecção da mão dianteira
- 17 Cabo da mão dianteira (tubo do punho)
- 18 Cabo de arranque
- 19 Tampa do depósito de combustível
- 20 Alavanca combinada
- 21 Acelerador
- 22 Bloqueio do acelerador
- 23 Cabo da mão traseira
- 24 Protecção da mão traseira
- # Número da máquina

213BA039 KN

Dados técnicos

Mecanismo propulsor

Motor a dois tempos, monocilíndrico, da STIHL

MS 361

Cilindrada:	59,0 c.c.
Diâmetro do cilindro:	47 mm
Curso do êmbolo:	34 mm
Potência segundo ISO 7293:	3,4 KW (4,6 CV) com 10000 1/min

Número de rotações da marcha em vazio:¹⁾ 2800 1/min

¹⁾ segundo ISO 11681 +/- 50 1/min

Sistema de ignição

Volante magnético manobrado electronicamente

Vela de ignição (desparasitada): Bosch WSR 6 F, NGK BPMR 7 A

Distância dos eléctrodos: 0,5 mm

Sistema de combustível

Carburador de diafragma, insensível à posição, com bomba de combustível integrada

Conteúdo do depósito de combustível: 685 c.c. (0,685 l)

Lubrificação da corrente

Bomba de óleo dependente do número de rotações, completamente automática, com êmbolo rotativo – adicionalmente uma regulação manual da quantidade de óleo

Conteúdo do depósito de óleo: 325 c.c. (0,325 l)

Peso

não abastecido, sem conjunto de corte MS 361: 5,6 kg

Conjunto de corte

O comprimento de corte real pode ser mais pequeno que o comprimento de corte indicado.

Guias Rollomatic

Comprimentos de corte (passe 3/8"): 37, 40, 45, 50 cm
Largura da ranhura: 1,6 mm

Correntes 3/8"

Rapid Micro (36 RM) tipo 3652
Rapid Micro 3 (36 RM3) tipo 3664
Rapid Super (36 RS) tipo 3621
Rapid Super 3 (36 RS3) tipo 3626
Passe: 3/8" (9,32 mm)
Espessura do elo de accionamento: 1,6 mm

Carreto

de 7 dentes para 3/8"
Velocidade máx. da corrente segundo ISO 11681: 27,5 m/s

A velocidade média da corrente durante o serviço é, de uma maneira geral, de aprox. 20% inferior à velocidade máxima da corrente segundo ISO 11681. Contactar o revendedor especializado da STIHL para escolher o seu equipamento de protecção pessoal.

Valores sonoros e valores de vibração

As demais indicações para cumprir a norma da entidade patronal referente à vibração 2002/44/CE vide no site www.stihl.com/vib

Nível da pressão sonora L_{peq} segundo ISO 22868

MS 361: 103 dB(A)

Nível da potência sonora L_w segundo ISO 22868

MS 361: 115 dB(A)

Valor de vibração $a_{hv, eq}$ segundo ISO 22867

	Cabo da mão à esquerda	Cabo da mão à direita
MS 361:	3,6 m/s ²	3,6 m/s ²

O factor K segundo RL 2006/42/CE é de 2,5 dB(A) para o nível da pressão sonora e o nível da potência sonora; o factor K segundo RL 2006/42/CE é de 2,0 m/s² para o valor de vibração.

Eliminação

Observar as prescrições específicas nos diferentes países para a eliminação.

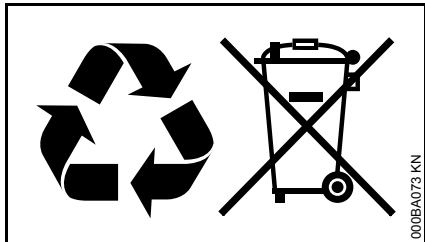

Os produtos da STIHL não devem ser deitados no lixo doméstico. Fazer com que os produtos da STIHL, a bateria, os acessórios e a embalagem sejam reutilizados ecologicamente.

As informações actuais referentes à eliminação podem ser adquiridas no revendedor especializado da STIHL.

Declaração de conformidade CE

ANDREAS STIHL AG & Co. KG
Badstr. 115
D-71336 Waiblingen

Alemanha

Declaramos, sob nossa
responsabilidade que

Construção: Moto-serra
Marca de fábrica: STIHL
Tipo: MS 361
Identificação de série: 1135

está em conformidade com todas as disposições aplicáveis das Diretivas 2006/42/CE, 2014/30/CE e 2000/14/CE, e foi desenvolvida e fabricada de acordo com as versões válidas na data de fabrico das seguintes Normas:

EN ISO 11681-1, EN 55012,
EN 61000-6-1

Para averiguar o nível da potência sonora medido e garantido procedeu-se segundo a norma 2000/14/CE, anexo V, ao aplicar a norma ISO 9207.

Nível da potência sonora medido

MS 361: 115 dB(A)

Nível da potência sonora garantido

MS 361: 117 dB(A)

O controlo CE dos modelos foi efectuado no

DPLF
Deutsche Prüf- und Zertifizierungsstelle
für Land- und Forsttechnik GbR
(NB 0363)
Spremberger Straße 1
D-64823 Groß-Umstadt

No. de certificação
MS 361: K-EG-2009/3730

Depósito da documentação técnica:

ANDREAS STIHL AG & Co. KG
Produktzulassung

O ano de construção e o número da máquina são indicados no aparelho.

Waiblingen, 28.10.2016

ANDREAS STIHL AG & Co. KG
em exercício

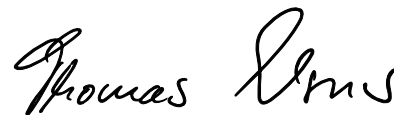

Thomas Elsner

Diretor da gestão de produtos e serviços



0458-212-8421-B

spanisch / portugiesisch



www.stihl.com



0458-212-8421-B