

MS 194 T

STIHL



2 - 30 Manual de instrucciones
30 - 57 Instruções de serviço



Índice

1	Prólogo.....	2
2	Informaciones relativas a estas instrucciones para la reparación.....	2
3	Sinopsis.....	3
4	Indicaciones relativas a la seguridad.....	4
5	Preparar la motosierra para el trabajo.....	11
6	Ensamblar la motosierra.....	12
7	Acoplar y desacoplar el freno de cadena..	14
8	Mezclar el combustible y repostar la motosierra.....	14
9	Arrancar y parar el motor.....	16
10	Comprobar la motosierra.....	17
11	Trabajar con la motosierra.....	19
12	Después del trabajo.....	21
13	Transporte.....	21
14	Almacenamiento.....	21
15	Limpiar.....	22
16	Mantenimiento.....	24
17	Reparación.....	24
18	Subsanar las perturbaciones.....	25
19	Datos técnicos.....	27
20	Combinaciones de espadas y cadenas....	28
21	Piezas de repuesto y accesorios.....	28
22	Gestión de residuos.....	28
23	Declaración de conformidad UE.....	29
24	Declaración de conformidad UKCA.....	29

1 Prólogo

Distinguidos clientes,

Nos alegramos de que se hayan decidido por STIHL. Desarrollamos y confeccionamos nuestros productos en primera calidad y con arreglo a las necesidades de nuestros clientes. De esta manera conseguimos elaborar productos altamente fiables incluso en condiciones de esfuerzo extremas.

STIHL también presta un Servicio Postventa de primera calidad. Nuestros comercios especializados garantizan un asesoramiento e instrucciones competentes así como un amplio asesoramiento técnico.

STIHL se declara expresamente a favor de tratar la naturaleza de forma sostenible y responsable. Estas instrucciones de servicio pretenden asistirle para hacer un uso ecológico y seguro de su producto STIHL durante toda su vida útil.

Le agradecemos su confianza y le deseamos que disfrute de su producto STIHL.



Dr. Nikolas Stihl

IMPORTANTE: LEER ANTES DE USAR Y GUARDAR.

2 Informaciones relativas a estas instrucciones para la reparación

2.1 Marca de las indicaciones de advertencia en el texto



- La indicación hace referencia a peligros que pueden provocar lesiones graves o la muerte.
 - ▶ Con las medidas mencionadas se pueden evitar lesiones graves o mortales.

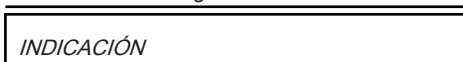

- La indicación hace referencia a peligros que pueden provocar daños materiales.
 - ▶ Con las medidas mencionadas se pueden evitar daños materiales.

2.2 Símbolos en el texto



Este símbolo remite a un capítulo de este manual de instrucciones.

3 Sinopsis

3.1 Motosierra

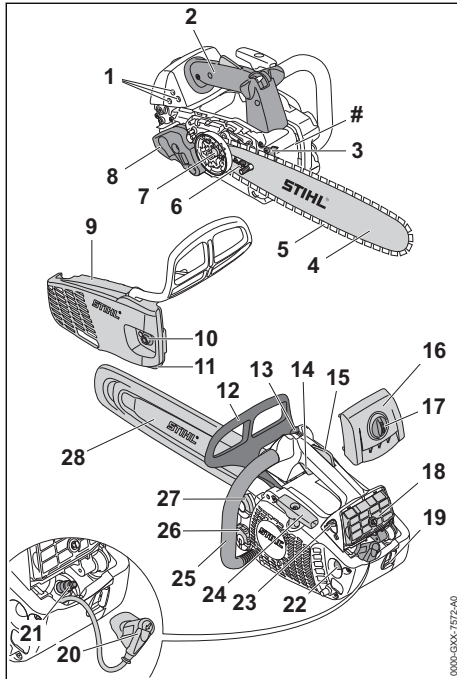

- 1 Tornillos de ajuste del carburador**
Los tornillos de ajuste del carburador sirven para ajustar el carburador.
- 2 Empuñadura de mando**
La empuñadura de mando sirve para manejar, sujetar, guiar y llevar la motosierra.
- 3 Tope de garras**
El tope de garras apoya la motosierra en la madera durante el trabajo.
- 4 Espada**
La espada guía la cadena de aserrado.
- 5 Cadena de aserrado**
La cadena de aserrado corta la madera.
- 6 Tornillo tensor**
El tornillo tensor sirve para ajustar la tensión de la cadena.
- 7 Piñón de cadena**
El piñón de cadena impulsa la cadena de aserrado.
- 8 Silenciador**
El silenciador reduce la emisión de ruidos de la motosierra.

- 9 Tapa del piñón de cadena**
La tapa del piñón de cadena cubre dicho piñón y fija la espada a la motosierra.
- 10 Tuerca**
La tuerca fija la tapa del piñón de cadena a la motosierra.
- 11 Guardacadenas**
El guardacadenas recoge la cadena de aserrado cuando se sale o se rompe.
- 12 Protector salvamanos delantero**
El protector salvamanos delantero protege la mano izquierda del contacto con la cadena de aserrado, sirve para acoplar el freno de cadena y activa automáticamente el freno de cadena al producirse un rebote.
- 13 Palanca del mando unificado**
La palanca del mando unificado sirve para ajustar el arranque, para el manejo y para parar el motor.
- 14 Acelerador**
El acelerador sirve para acelerar el motor.
- 15 Bloqueo del acelerador**
El bloqueo del acelerador sirve para desbloquear el acelerador.
- 16 Cubierta**
La cubierta cubre el motor.
- 17 Cierre de la cubierta**
El cierre de la cubierta fija la cubierta a la motosierra.
- 18 Filtro de aire**
El filtro de aire filtra el aire aspirado por el motor.
- 19 Argolla**
Las argollas sirven para colgar la motosierra durante el trabajo en árboles.
- 20 Enchufe de la bujía**
El enchufe de la bujía conecta el cable de encendido con la bujía.
- 21 Bujía**
La bujía inflama la mezcla de combustible y aire en el motor.
- 22 Bomba manual de combustible**
La bomba manual de combustible facilita el arranque del motor.
- 23 Palanca de la mariposa de arranque**
La palanca de la mariposa de arranque sirve para arrancar el motor.
- 24 Empuñadura de arranque**
La empuñadura de arranque sirve para arrancar el motor.

25 Asidero tubular

El asidero tubular sirve para sujetar y guiar la motosierra.

26 Cierre del depósito de aceite

El cierre del depósito de aceite cierra dicho depósito.

27 Cierre del depósito de combustible

El cierre del depósito de combustible cierra dicho depósito.

28 Protector de la cadena

El protector de la cadena protege del contacto con la cadena de aserrado.

Número de máquina**3.2 Símbolos**

Los símbolos pueden encontrarse en la motosierra e indican lo siguiente:



Este símbolo es el distintivo del depósito de combustible.



Este símbolo es el distintivo del depósito de aceite adherente para cadenas de aserrado.



En esa dirección se acopla o se desacopla el freno de cadena.



Este símbolo indica el sentido de funcionamiento de la cadena de aserrado.



Sentido de giro para tensar la cadena de aserrado.



Este símbolo es el distintivo de la bomba manual de combustible.



La palanca del mando unificado se coloca en esta dirección para apagar el motor.



La palanca del mando unificado se coloca en esta posición para apagar el motor.



El motor se opera en esta posición de la palanca del mando unificado.



El motor arranca en esta posición de la palanca del mando unificado.



En esta posición de la palanca del mando unificado se prepara el motor para arrancar.



En esta posición de la palanca de la mariposa de arranque se arranca el motor.



Nivel de potencia sonora garantizado según la directriz 2000/14/CE en dB(A) para equiparar las emisiones sonoras de productos.

4 Indicaciones relativas a la seguridad**4.1 Símbolos de advertencia**

Los símbolos de advertencia en la motosierra indican:



Tener en cuenta las indicaciones de seguridad y sus medidas.



Leer este manual de instrucciones, entenderlo y guardarlo.



Ponerse gafas protectoras, protectores de los oídos y casco protector.



Llevar pantalones largos con protección anticortes y protección anticortes en los brazos.



Sujetar la motosierra con ambas manos.



Tener en cuenta las indicaciones de seguridad relativas al rebote y sus medidas.



Solo usar la motosierra si el usuario está capacitado para el uso de la motosierra de mantenimiento de árboles.

4.2 Uso previsto

La motosierra de mantenimiento de árboles STIHL MS 194 T sirve para el mantenimiento de árboles y para recortar la copa de los árboles.

La motosierra no se deberá utilizar para trabajos realizados en el suelo.

La argolla sirve para asegurar la motosierra a una correa de motosierra con una protección contra la sobrecarga y para subir al árbol con la motosierra colgada en la correa o en una cuerda.

▲ ADVERTENCIA

- En caso de que la motosierra no se utilice de forma apropiada, las personas pueden sufrir lesiones graves o mortales y se pueden producir daños materiales.
 - Utilizar la motosierra tal y como se especifica en este manual de instrucciones.

4.3 Requisitos para el usuario

▲ ADVERTENCIA

- Los usuarios que no hayan recibido formación en torno a las labores con una motosierra de mantenimiento de árboles no pueden identificar o calcular los peligros de la motosierra. El usuario u otras personas pueden sufrir lesiones graves o mortales.



- ▶ Leer este manual de instrucciones, entenderlo y guardarlo.



- ▶ Solo usar la motosierra si el usuario está capacitado para el uso de la motosierra de mantenimiento de árboles.

- ▶ En caso de prestar la motosierra a otra persona, entregarle el manual de instrucciones.
- ▶ Asegurarse de que el usuario cumple con estos requisitos:
 - El usuario está descansado.
 - El usuario tiene capacidad física, sensorial y psíquica para manejar la motosierra y trabajar con ella.
 - El usuario puede identificar o calcular los peligros de la motosierra.
 - El usuario es mayor de edad o, según las correspondientes regulaciones nacionales, es instruido bajo supervisión en una profesión.
 - El usuario ha recibido instrucciones de un distribuidor especializado STIHL o una persona especializada antes de trabajar por primera vez con la motosierra.
 - El usuario no está bajo los efectos del alcohol, medicamentos o drogas.
- ▶ En caso de dudas: acuda a un distribuidor especializado STIHL.
- El sistema de encendido de la motosierra genera un campo electromagnético. El campo electromagnético puede influir en los marcapasos. El usuario puede sufrir lesiones graves y mortales.
 - ▶ Si el usuario tiene un marcapasos, asegúrese de que el marcapasos no se vea afectado.

4.4 Ropa y equipamiento de trabajo

▲ ADVERTENCIA

- Durante el trabajo, la motosierra puede atrapar el pelo largo. El operario puede sufrir lesiones graves.

- ▶ Recogerse el pelo largo y asegurarlo de manera que quede por encima de los hombros.
- Durante el trabajo pueden salir disparados hacia arriba objetos a alta velocidad. El usuario puede resultar lesionado.



- ▶ Ponerse gafas protectoras muy pegadas. Las gafas protectoras apropiadas están verificadas según la norma EN 166 o según las normativas nacionales y se pueden adquirir en un comercio con la correspondiente marcación.

- ▶ STIHL recomienda usar un protector para la cara.
- ▶ Utilizar prendas superiores de manga larga y ceñidas.
- Durante el trabajo se genera ruido. El ruido puede afectar a los oídos.



- ▶ Utilizar un protector de oídos.

- Los objetos que caen pueden producir lesiones en la cabeza.



- ▶ Si pueden caer objetos durante el trabajo, usar un casco protector.

- Durante el trabajo se puede levantar polvo por arremolinamiento y producirse neblina. El polvo inhalado y la neblina pueden dañar la salud y provocar reacciones alérgicas.
 - ▶ En el caso de levantarse polvo o producirse neblina: ponerse una mascarilla protectora contra el polvo.
- La ropa no apropiada se puede enganchar en la leña, la maleza y en la motosierra. Los usuarios que no lleven ropa adecuada pueden resultar gravemente heridos.
 - ▶ Usar ropa ceñida.
 - ▶ Quitarse pañuelos y joyas.
- Durante el trabajo, el usuario puede entrar en contacto con la cadena de aserrado en funcionamiento. El operario puede sufrir lesiones graves.
 - ▶ Ponerse pantalones largos con protección anticortes y protección anticortes en los brazos.



- Durante el trabajo, el usuario se puede cortar con la leña. Durante la limpieza o el mantenimiento, el usuario puede entrar en contacto con la cadena de aserrado. El usuario puede resultar lesionado.
 - ▶ Utilizar guantes de trabajo de material resistente.

- Si el usuario lleva calzado no apropiado, se puede resbalar. Si el usuario entra en contacto con la cadena de aserrado en funcionamiento se puede cortar. El usuario puede resultar lesionado.
 - ▶ Ponerse botas para motosierra con protección anticortes.
- El usuario se puede caer al trabajar en árboles. El usuario puede sufrir lesiones graves o mortales.
 - ▶ Ponerse un equipamiento de protección anticaídas.

4.5 Zona de trabajo y entorno

▲ ADVERTENCIA

- Las personas ajenas, los niños y los animales no pueden identificar ni calcular los peligros de la motosierra y los objetos lanzados hacia arriba. Las personas ajenas, los niños y los animales pueden sufrir lesiones graves y se pueden originar daños materiales.
 - ▶ Mantener a personas ajenas a los trabajos, niños y animales apartados del entorno.
 - ▶ No dejar la motosierra sin vigilancia.
 - ▶ Asegurarse de que los niños no puedan jugar con la motosierra.
- Cuando el motor está en marcha fluyen gases de escape calientes del silenciador. Los gases de escape calientes pueden incendiar los materiales muy inflamables y provocar incendios.
 - ▶ Mantener apartados los chorros de escape de los materiales muy inflamables.

4.6 Estado seguro

4.6.1 Motosierra

La motosierra se encuentra en un estado seguro cuando se cumplen estas condiciones:

- La motosierra está intacta.
- No se sale combustible de la motosierra.
- El cierre del depósito de combustible y el del depósito de aceite están cerrados.
- La motosierra está limpia.
- La argolla está intacta.
- El guardacadenas está montado y no presenta daños.
- El freno de cadena funciona.
- Los elementos de mando funcionan y no han sido modificados.
- El engrase de la cadena funciona.
- Las huellas de rodadura en el piñón de cadena no tienen más de 0,5 mm de profundidad.

- Hay montada una combinación de espada y cadena de aserrado indicada en este manual de instrucciones.
- La espada y la cadena de aserrado están montadas correctamente.
- La cadena de aserrado está tensada correctamente.
- Se han montado accesorios originales STIHL para esta motosierra.
- Los accesorios están montados correctamente.

▲ ADVERTENCIA

- En un estado inseguro, los componentes pueden dejar de funcionar correctamente, los dispositivos de seguridad se pueden desactivar y se derrama el combustible. Las personas pueden sufrir lesiones graves o mortales.
 - ▶ Trabajar con una motosierra que no esté defectuosa.
 - ▶ Si sale combustible de la motosierra, no trabajar con la motosierra y acudir a un distribuidor especializado STIHL.
 - ▶ Cerrar el cierre del depósito de combustible y el del depósito de aceite.
 - ▶ Si la motosierra está sucia, limpiarla.
 - ▶ Utilizar una motosierra con una argolla que no esté defectuosa.
 - ▶ Trabajar con un guardacadenas montado que no esté defectuoso.
 - ▶ No modificar la motosierra. Excepción: montaje de una combinación de espada y cadena de aserrado indicada en este manual de instrucciones.
 - ▶ Si los elementos de mando no funcionan, no trabajar con la motosierra.
 - ▶ Montar accesorios originales STIHL para esta motosierra.
 - ▶ Montar la espada y la cadena de aserrado tal y como se especifica en este manual de instrucciones.
 - ▶ Montar los accesorios tal y como se describe en este manual de instrucciones o en el manual de instrucciones del accesorio correspondiente.
 - ▶ No introducir objetos en las aberturas de la motosierra.
 - ▶ Sustituir los rótulos de indicación que estén desgastados o dañados.
 - ▶ En caso de dudas, acuda a un distribuidor especializado STIHL.

4.6.2 Espada

La motosierra se encuentra en un estado seguro, cuando se cumplen estas condiciones:

- La espada no está dañada.

- La espada no está deformada.
- La ranura tiene la profundidad mínima o una profundidad superior a la mínima,  19.3.
- Los puentecillos de la ranura están libres de rebabas.
- La ranura no está estrechada o ensanchada.

ADVERTENCIA

- En un estado de seguridad deficiente, la espada o la cadena ya no puede funcionar de forma segura. La cadena en funcionamiento puede saltar de la espada. Las personas pueden sufrir lesiones graves o mortales.
 - ▶ Trabajar con una espada que no esté defectuosa.
 - ▶ Si la profundidad de la ranura es inferior a la profundidad mínima: sustituir la espada.
 - ▶ Desbarbar semanalmente la espada.
 - ▶ En caso de dudas: acudir a un distribuidor especializado STIHL.

4.6.3 Cadena de aserrado

La cadena se encuentra en un estado seguro, cuando se cumplen estas condiciones:

- La cadena no está dañada.
- La cadena está afilada correctamente.
- Las marcas de desgaste en los dientes de corte son visibles.

ADVERTENCIA



- En un estado inseguro, los componentes pueden dejar de funcionar correctamente y los dispositivos de seguridad se desactivan. Las personas pueden sufrir lesiones graves o mortales.
 - ▶ Trabajar con una cadena que no esté defectuosa.
 - ▶ Afilar correctamente la cadena de aserrado.
 - ▶ En caso de dudas: acudir a un distribuidor especializado STIHL.

4.7 Combustible y repostaje

ADVERTENCIA

- El combustible empleado para esta motosierra está compuesto por una mezcla de gasolina y aceite de motor de dos tiempos. El combustible y la gasolina son fácilmente inflamables. Si el combustible o la gasolina entran en contacto con un fuego abierto o con objetos calientes, pueden provocar incendios o explosiones. Las personas pueden sufrir lesiones graves o mortales y se pueden producir daños materiales.
 - ▶ Proteger el combustible y la gasolina del calor y del fuego.

- ▶ No derramar combustible y gasolina.
- ▶ Si se ha derramado combustible: limpiarlo con un paño y no intentar arrancar el motor hasta que todos los componentes de la motosierra estén secos.
- ▶ No fumar.
- ▶ No repostar cerca del fuego.
- ▶ Parar el motor antes de repostar y dejarlo enfriar.
- ▶ Arrancar el motor al menos a 3 metros de distancia del lugar en el que se ha repostado combustible.
- Las personas pueden intoxicarse en caso de inhalar vapores de combustible y vapores de gasolina inflamables.
 - ▶ No inhalar vapores de combustible ni vapores de gasolina.
 - ▶ Repostar en un lugar bien ventilado.
- Durante el trabajo o en un entorno muy caliente, la motosierra se calienta. En función del tipo de combustible, la altura, la temperatura ambiente y la temperatura de la motosierra, el combustible se dilata y puede ocasionar sobrepresión en el depósito de combustible. Si se abre el cierre del depósito de combustible, puede salpicar combustible e inflamarse. El usuario puede sufrir lesiones graves y pueden producirse daños materiales.
 - ▶ Dejar que la motosierra se enfríe antes de abrir el cierre del depósito de combustible.
 - ▶ Abrir despacio el cierre del depósito de combustible y no de una vez.
- La ropa que entre en contacto con combustible o gasolina se puede prender con más facilidad. Las personas pueden sufrir lesiones graves o mortales y se pueden producir daños materiales.
 - ▶ En caso de que las prendas entren en contacto con el combustible o la gasolina: cambiarse de ropa.
- El combustible, la gasolina y el aceite de motor de dos tiempos pueden dañar el medio ambiente.
 - ▶ No derramar combustible, gasolina ni aceite de motor de dos tiempos.
 - ▶ Gestionar el combustible, la gasolina y el aceite de motor de dos tiempos con arreglo a las normas y la ecología.
- En caso de que el combustible, la gasolina o el aceite de motor de dos tiempos entre en contacto con la piel o los ojos, estos pueden irritarse.
 - ▶ Evitar el contacto con el combustible, gasolina y el aceite de motor de dos tiempos.

- ▶ Si se ha producido contacto con la piel, lavarse las zonas de la piel afectadas con agua abundante y jabón.
- ▶ Si se ha producido contacto con los ojos, enjuagarlos durante, al menos, 15 minutos con agua abundante y acudir al médico.
- El sistema de encendido de la motosierra produce chispas. Las chispas pueden salir disparadas y provocar incendios y explosiones en un entorno fácilmente inflamable o explosivo. Las personas pueden sufrir lesiones graves o mortales y se pueden producir daños materiales.
 - ▶ Emplear las bujías que se especifican en este manual de instrucciones.
 - ▶ Enroscar la bujía y apretarla firmemente.
 - ▶ Presionar el enchufe de bujía firmemente.
- Si la motosierra se reposta con un combustible que se haya mezclado con gasolina inadecuada o aceite de motor de dos tiempos inadecuado o bien que indica una proporción errónea de la mezcla de gasolina y aceite de motor de dos tiempos, se puede dañar la motosierra.
 - ▶ Mezclar el combustible como se describe en este manual de instrucciones.
- Si el combustible se ha almacenado durante un tiempo prolongado, la mezcla de gasolina y aceite de motor de dos tiempos se puede segregar o envejecer. Si la motosierra se reposta con combustible en estado segregado o envejecido, esta se puede dañar.
 - ▶ Antes de repostar la motosierra: entremezclar el combustible.
 - ▶ Utilizar una mezcla de gasolina y aceite de motor de dos tiempos que no tenga más de 30 días (STIHL MotoMix: 5 años).
- ▶ Si la cadena toca el suelo o algún objeto: no arrancar el motor.
- En determinadas situaciones, el operario ya no puede trabajar de forma concentrada. El operario puede perder el control sobre la motosierra y puede tropezar, caerse y lesionarse gravemente.
 - ▶ Trabajar de forma tranquila y prudente.
 - ▶ Si las condiciones de luz y de visibilidad son deficientes: no trabajar con la motosierra.
 - ▶ Manejar la motosierra una sola persona.
 - ▶ No trabajar a una altura superior a la de los hombros.
 - ▶ Prestar atención a los obstáculos.
 - ▶ Si se perciben signos de cansancio, hacer una pausa.
- La motosierra se puede caer al trabajar en árboles. Las personas pueden sufrir lesiones graves y se pueden producir daños materiales.
 - ▶ Asegurar la motosierra con una correa de la motosierra a través de la argolla. La correa de motosierra tiene que estar equipada con una protección contra la sobrecarga. Los accesorios adecuados se pueden adquirir en comercios especializados.
- Una vez el motor está en marcha, se generan gases de escape. Las personas pueden intoxicarse en caso de inhalar gases de escape.
 - ▶ No inhalar los gases de escape.
 - ▶ Trabajar con la motosierra en un lugar bien ventilado.
 - ▶ Si comienza a sentir náuseas, dolor de cabeza, dificultades de visión, disminución de la audición o mareo: deje de trabajar y acuda a un médico.
- Si el usuario lleva protectores de oídos y el motor está en marcha, solo puede percibir y calcular los ruidos de forma limitada.
 - ▶ Trabajar de forma tranquila y prudente.
- Si se trabaja con la motosierra y la palanca del mando unificado está en la posición , el operario no puede trabajar de forma controlada con la motosierra. El operario puede sufrir lesiones graves.
 - ▶ Asegurarse de que la palanca del mando unificado esté en la posición  al trabajar.
 - ▶ Arrancar el motor tal como se describe en este manual de instrucciones.
- En el caso de dar gas estando activado el freno de cadena, se puede dañar dicho freno.
 - ▶ Desactivar el freno de cadena antes de serrar.

4.8 Trabajar

4.8.1 Serrar

▲ ADVERTENCIA

- Si no hay ninguna persona fuera de la zona de trabajo que pueda oír la llamada de socorro, no podrá prestar ayuda en caso de emergencia.
 - ▶ Asegurarse de que haya personas fuera de la zona de trabajo a las que pueda avisar.
- Si el operario no arranca el motor adecuadamente, este puede perder el control de la motosierra. El operario puede sufrir lesiones graves.
 - ▶ Arrancar el motor tal como se describe en este manual de instrucciones.

- La cadena en funcionamiento puede cortar al operario. El operario puede sufrir lesiones graves.
 - ▶ No tocar la cadena en funcionamiento.
 - ▶ Si la cadena está bloqueada por algún objeto: parar el motor y activar el freno de cadena. No quitar hasta entonces el objeto.
- La cadena en funcionamiento se calienta y se dilata. Si la cadena no se engrasa ni se retensa, puede saltar de la espada o romperse. Las personas pueden sufrir lesiones y se pueden producir daños materiales.
 - ▶ Utilizar aceite adherente para cadenas.
 - ▶ Comprobar periódicamente el nivel del depósito de aceite durante el trabajo. Antes de que se gaste el aceite adherente para cadenas de aserrado: rellenarlo.
 - ▶ Comprobar periódicamente la tensión de trabajo de la cadena de aserrado. Si la tensión de la cadena de aserrado es demasiado baja, tensarla.
- En el caso de que la motosierra cambie o se comporte de forma no acostumbrada durante el trabajo, la motosierra puede encontrarse en un estado inseguro. Las personas pueden sufrir lesiones graves y se pueden producir daños materiales.
 - ▶ Finalizar el trabajo y acudir a un distribuidor especializado STIHL.
- Durante el trabajo, la motosierra puede generar vibraciones.
 - ▶ Utilizar guantes protectores.
 - ▶ Hacer pausas para descansar.
 - ▶ Si se detectan signos de problemas circulatorios: acudir a un médico.
- Si la cadena de aserrado en funcionamiento choca con un objeto duro, pueden producirse chispas. En entornos fácilmente inflamables, las chispas pueden provocar incendios. Las personas pueden sufrir lesiones graves o mortales y se pueden producir daños materiales.
 - ▶ No trabajar en un entorno fácilmente inflamable.
- Si se suelta el acelerador, la cadena sigue girando todavía durante un breve tiempo. La cadena de aserrado en movimiento puede cortar a las personas. Las personas pueden sufrir lesiones graves.
 - ▶ Esperar hasta que la cadena deje de moverse.

▲ ADVERTENCIA

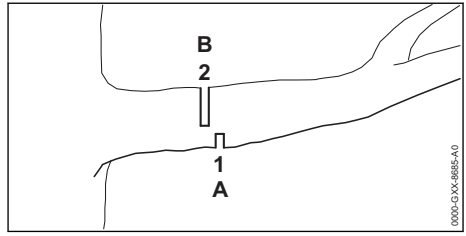

- Si se sierra madera sometida a tensión, se puede aprisionar la espada. El operario puede perder el control sobre la motosierra y se puede lesionar gravemente.
 - ▶ Realizar primero un corte de descarga (1) en el lado de presión (A), luego realizar un corte de separación (2) hacia el tronco, en el lado de tracción (B).

4.8.2 Talar

▲ ADVERTENCIA

- Las personas no instruidas no pueden calcular los peligros que conlleva el talado. Las personas pueden sufrir lesiones graves o mortales y se pueden producir daños materiales.
 - ▶ En caso de dudas, pedir ayuda para realizar el talado.
- Durante el talado pueden caer partes a eliminar de un árbol y ramas sobre personas u objetos. Las personas pueden sufrir lesiones graves o mortales y se pueden producir daños materiales.
 - ▶ Establecer el sentido de talado, de manera que esté libre la zona sobre la que deban caer las partes a eliminar del árbol.
 - ▶ Mantener alejados de la zona de trabajo a personas ajenas, niños y animales en un círculo equivalente a 2 veces y media la longitud del árbol.

4.9 Fuerzas de reacción

4.9.1 Rebote

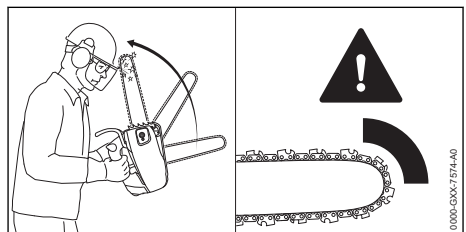

El rebote puede producirse por estos motivos:

- En el caso de que la cadena de aserrado en movimiento tope con una cuña de talado por el sector del cuarto superior de la punta de la espada y se detenga bruscamente, puede producirse un rebote.
- La cadena de aserrado en movimiento está aprisionada en la punta de la espada.

El freno de cadena no puede evitar el rebote.

▲ ADVERTENCIA

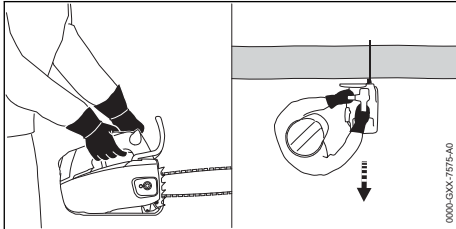

- En el caso de producirse un rebote, la motosierra puede saltar hacia el usuario. El operario puede perder el control sobre la motosierra debido a la concepción del sistema de agarre con una distancia corta entre empuñaduras y se puede lesionar gravemente o morir.



- ▶ Sujetar la motosierra con ambas manos.

- ▶ Sujetar la motosierra con ambas manos.
- ▶ Mantener el cuerpo apartado del sector de giro prolongado de la motosierra.
- ▶ Trabajar tal y como se especifica en este manual de instrucciones.
- ▶ No trabajar con el sector del cuarto superior de la punta de la espada.
- ▶ Trabajar con la cadena de aserrado bien afilada y correctamente tensada.
- ▶ Emplear cadenas de aserrado de baja tendencia al rebote.
- ▶ Emplear una espada con una punta pequeña.
- ▶ Serrar a fondo.

4.9.2 Tracción

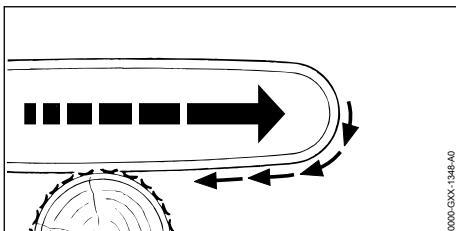

Cuando se trabaja con el lado inferior de la espada, la motosierra tiene la tendencia a separarse del usuario.

▲ ADVERTENCIA

- Si la cadena en movimiento topa con un objeto duro y se detiene bruscamente, la motosierra sufre repentinamente un fuerte tirón que la aparta del usuario. El operario puede perder el control sobre la motosierra y se puede lesionar gravemente o morir.
 - ▶ Sujetar la motosierra con ambas manos.
 - ▶ Trabajar tal y como se especifica en este manual de instrucciones.
 - ▶ Mantener recta la espada en el corte.
 - ▶ Aplicar correctamente el tope de garras.
 - ▶ Serrar a pleno gas.

4.9.3 Golpe de retroceso

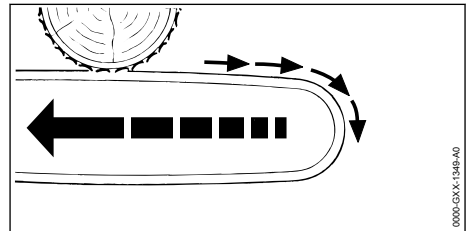

Si se trabaja con el lado superior de la espada, la motosierra sufre un golpe de retroceso hacia el usuario.

▲ ADVERTENCIA

- Si la cadena en movimiento topa con un objeto duro y se detiene bruscamente, la motosierra sufre repentinamente un fuerte golpe de retroceso hacia el usuario. El operario puede perder el control sobre la motosierra y se puede lesionar gravemente o morir.
 - ▶ Sujetar la motosierra con ambas manos.
 - ▶ Trabajar tal y como se especifica en este manual de instrucciones.
 - ▶ Mantener recta la espada en el corte.
 - ▶ Serrar a pleno gas.

4.10 Transporte

▲ ADVERTENCIA

- Durante el transporte, la motosierra puede volcar o moverse. Las personas pueden sufrir lesiones graves y se pueden producir daños materiales.
 - ▶ Parar el motor.
 - ▶ Poner el freno de cadena.

- ▶ Montar el protector de cadena sobre la espada de manera que la cubra por completo.
- ▶ Asegurar la motosierra con correas, correas tensoras o con una red, de manera que no pueda volcar ni moverse.

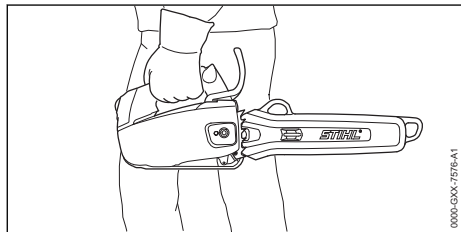

- Después de funcionar el motor, el silenciador y el motor pueden estar calientes. El usuario puede quemarse.
 - ▶ Sujetar la motosierra por la empuñadura de mando con la mano izquierda, de manera que la espada esté orientada hacia atrás.

4.11 Almacenamiento

▲ ADVERTENCIA

- Los niños no pueden identificar ni calcular los peligros de la motosierra. Los niños pueden sufrir lesiones graves.
 - ▶ Parar el motor.
 - ▶ Poner el freno de cadena.
 - ▶ Montar el protector de cadena sobre la espada, de manera que la cubra por completo.
 - ▶ Guardar la motosierra fuera del alcance de los niños.
- Los contactos eléctricos de la motosierra y los componentes metálicos se pueden corroer por la humedad. La motosierra se puede dañar.
 - ▶ Guardar la motosierra limpia y seca.

4.12 Limpieza, mantenimiento y reparación

▲ ADVERTENCIA

- Si durante la limpieza, el mantenimiento o la reparación está en marcha el motor, la cadena de aserrado puede arrancar de forma accidental. Las personas pueden sufrir lesiones y se pueden producir daños materiales.
 - ▶ Parar el motor.
 - ▶ Poner el freno de cadena.
- Después que el motor hayan estado en funcionamiento, el silenciador y el motor pueden estar calientes. Las personas se pueden quemar.









- ▶ Esperar hasta que el silenciador y el motor se hayan enfriado.
- Los detergentes agresivos, la limpieza con un chorro de agua o con objetos puntiagudos pueden dañar la motosierra, la espada y la cadena de aserrado. En el caso de que no se limpien correctamente la motosierra, la espada o la cadena de aserrado, pueden dejar de funcionar correctamente los componentes y desactivarse los dispositivos de seguridad. Las personas pueden sufrir lesiones graves.
 - ▶ Limpiar la motosierra, la espada y la cadena tal y como se especifica en este manual de instrucciones.
- En el caso de que la motosierra no se mantenga o repare tal y como se especifica en este manual de instrucciones, pueden dejar de funcionar correctamente los componentes y desactivarse los dispositivos de seguridad. Las personas pueden sufrir lesiones graves o mortales.
 - ▶ Realizar el mantenimiento o la reparación de la motosierra tal y como se especifica en este manual de instrucciones.
- En el caso de que la espada y la cadena no se mantengan o no se reparen tal y como se especifica en este manual de instrucciones, pueden dejar de funcionar correctamente los componentes y desactivarse los dispositivos de seguridad. Las personas pueden sufrir lesiones graves.
 - ▶ Mantener la espada y la cadena de aserrado o repararlas, tal y como se especifica en el manual de instrucciones.
- Durante la limpieza o el mantenimiento de la cadena de aserrado, el usuario se puede cortar con los filos de los dientes afilados. El usuario puede resultar lesionado.
 - ▶ Utilizar guantes de trabajo de material resistente.

5 Preparar la motosierra para el trabajo

5.1 Preparar la motosierra para el trabajo

Antes de comenzar el trabajo, se han de realizar siempre los siguientes pasos:

- ▶ Asegurarse de que los siguientes componentes se encuentren en un estado que permita trabajar con seguridad:
 - Motosierra, 4.6.1.
 - Espada, 4.6.2.
 - Cadena de aserrado, 4.6.3.

- ▶ Limpiar la motosierra,  15.1.
- ▶ Montar la espada y la cadena de aserrado,  6.1.1.
- ▶ Tensar la cadena de aserrado,  6.2.
- ▶ Repostar aceite adherente para cadenas de aserrado,  6.3.
- ▶ Comprobar el freno de cadena,  10.4.
- ▶ Reabastecer la motosierra,  8.2.
- ▶ Comprobar los elementos de mando,  10.5.
- ▶ Comprobar la lubricación de la cadena,  10.6.
- ▶ Si no se pueden realizar estos pasos: no utilizar la motosierra y acudir a un distribuidor especializado STIHL.

6 Ensamblar la motosierra

6.1 Montar y desmontar la espada y la cadena

6.1.1 Montar la espada y la cadena de aserrado

Las combinaciones de espada y cadena de aserrado que son aptas para el piñón de cadena y que se pueden montar figuran en los datos técnicos,  20.1.

- ▶ Parar el motor y soltar el freno de cadena.

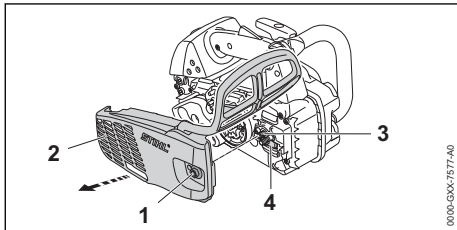

- ▶ Girar la tuerca (1) en sentido antihorario hasta que se pueda quitar la tapa del piñón de cadena (2).
- ▶ Quitar la tapa del piñón de cadena (2).
- ▶ Girar el tornillo tensor (3) en sentido antihorario hasta que la corredera tensora (4) esté al lado izquierdo de la caja.

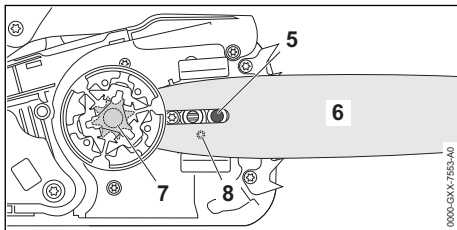

- ▶ Colocar la espada en la motosierra, de manera que se cumplan las siguientes condiciones:
 - El tornillo con collar (5) se encuentra en el orificio oblongo de la espada (6).
 - El pivote de la corredera tensora (4) se encuentra en el orificio (8) de la espada (6).

La orientación de la espada (6) no es determinante. El rótulo de la espada (6) también puede estar invertido.

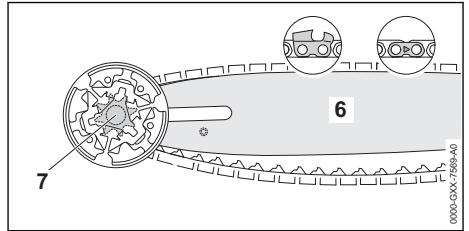

- ▶ Poner la cadena de aserrado en la rueda del piñón (7), de manera que los eslabones impulsores de la cadena estén asentados en los dientes del piñón de cadena (7).
- ▶ Colocar la cadena de aserrado en la ranura de la espada (6), de manera que las flechas de los eslabones de unión de la cadena estén orientadas en el sentido de funcionamiento en el lado superior.

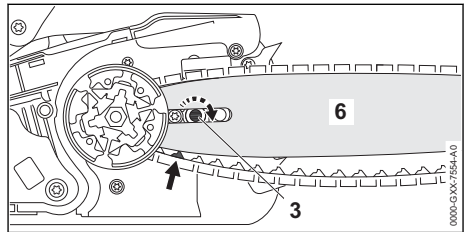

- ▶ Girar el tornillo tensor (3) en sentido horario hasta que la cadena de aserrado esté aplicada a la espada. Al hacerlo, poner los eslabones impulsores de la cadena de aserrado en la ranura de la espada. La espada (6) y la cadena de aserrado están aplicadas a la motosierra.
- ▶ Aplicar la tapa del piñón de cadena (2) a la motosierra, de modo que quede enrasado con la motosierra.
- ▶ Enroscar la tuerca (1) y apretarla.

6.1.2 Desmontar la espada y la cadena de aserrado

- ▶ Parar el motor y soltar el freno de cadena.

- ▶ Girar la tuerca en sentido antihorario hasta que se pueda quitar la tapa del piñón de cadena.
 - ▶ Quitar la tapa del piñón de cadena.
 - ▶ Girar el tornillo tensor en sentido antihorario hasta el tope.
- La cadena de aserrado está destensada.
- ▶ Quitar la espada y la cadena de aserrado.

6.2 Tensar la cadena de aserrado

Durante el trabajo, la cadena de aserrado se dilata o se contrae. La tensión de la cadena de aserrado varía. Durante el trabajo se ha de comprobar periódicamente la tensión de la cadena de aserrado y se ha de retensar.

- ▶ Parar el motor y activar el freno de cadena.

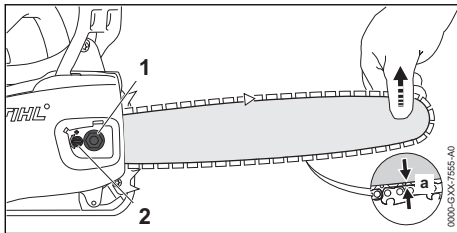

- ▶ Aflojar la tuerca (1).
- ▶ Desactivar el freno de cadena.
- ▶ Levantar la espada por la punta y girar el tornillo tensor (2) en sentido horario o antihorario hasta que se cumplan las siguientes condiciones:
 - La distancia a en la mitad de la espada es de 1 a 2 mm.
 - La cadena de aserrado se puede mover aún sobre la espada tirando de ella con dos dedos y apenas un poco de fuerza.
- ▶ Seguir levantando la espada por la punta y apretar firmemente la tuerca (1).
- ▶ Si la distancia a en la mitad de la espada es de 1 a 2 mm: volver a tensar la cadena de aserrado.

6.3 Rellenar aceite adherente para cadenas de aserrado

El aceite adherente para cadenas de aserrado engrasa y refrigera la cadena en movimiento.

STIHL recomienda emplear un aceite adherente para cadenas de aserrado u otro aceite adherente para cadenas autorizado para motosierras.

- ▶ Parar el motor y activar el freno de cadena.
- ▶ Poner la motosierra sobre una superficie llana de manera que el cierre del depósito de aceite esté orientado hacia arriba.

- ▶ Limpiar la zona circundante del cierre del depósito de aceite con un paño húmedo.

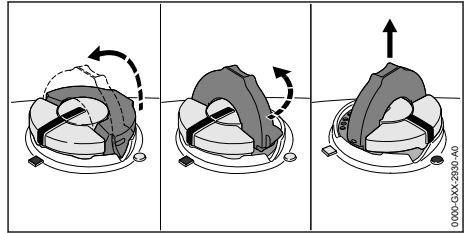

- ▶ Abrir el estribo del cierre del depósito de aceite.
- ▶ Girar el cierre del depósito de aceite en sentido antihorario hasta el tope.
- ▶ Quitar el cierre del depósito de aceite.
- ▶ Rellenar aceite adherente para cadenas de aserrado de manera que no se derrame y el depósito de aceite no se llene hasta el borde.
- ▶ Si el estribo del cierre del depósito de aceite está cerrado, abrirlo.

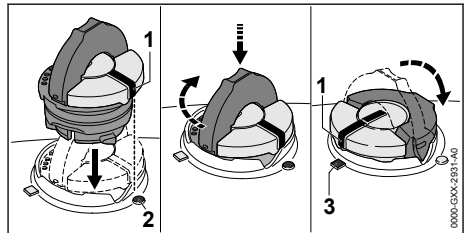

- ▶ Poner el cierre del depósito de aceite de manera que la marca (1) indique hacia la marca (2).
- ▶ Presionar el cierre del depósito de aceite hacia abajo y girarlo hasta el tope en sentido horario. El cierre del depósito de aceite encaja de forma audible. La marca (1) está orientada hacia la marca (3).
- ▶ Comprobar si el cierre del depósito de aceite se puede retirar hacia arriba.
- ▶ Si el cierre del depósito de aceite no se puede retirar hacia arriba, cerrar el estribo del cierre del depósito de aceite. El depósito de aceite queda cerrado.

Si el cierre del depósito de aceite se puede retirar hacia arriba, se han de realizar los siguientes pasos:

- ▶ Colocar el cierre del depósito de aceite en cualquier posición.

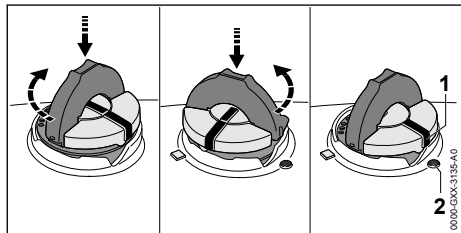

- ▶ Presionar el cierre del depósito de aceite hacia abajo y girarlo hasta el tope en sentido horario.
- ▶ Presionar el cierre del depósito de aceite hacia abajo y girarlo en sentido antihorario hasta que la marca (1) indique hacia la marca (2).
- ▶ Volver a intentar cerrar el depósito de aceite.
- ▶ Si el depósito de aceite sigue sin poderse cerrar, no trabajar con la motosierra y acudir a un distribuidor especializado STIHL. La motosierra no se encuentra en un estado seguro.

7 Acoplar y desacoplar el freno de cadena

7.1 Poner el freno de cadena

La motosierra está equipada con un freno de cadena.

El freno de cadena se activa automáticamente en caso de un rebote suficientemente fuerte por la inercia de masas del protector salvamanos o puede ser acoplado por el usuario.

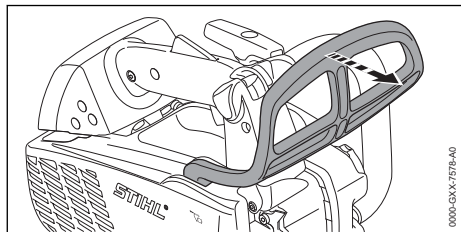

- ▶ Presionar el protector salvamanos apartándolo del asidero tubular con la mano izquierda. El protector salvamanos encaja de forma audible. El freno de cadena está activado.

7.2 Desactivar el freno de cadena

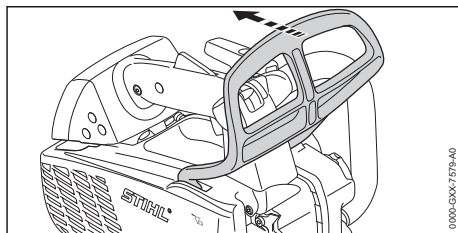

- ▶ Tirar del protector salvamanos hacia el usuario con la mano izquierda. El protector salvamanos encaja de forma audible. El freno de cadena está desactivado.

8 Mezclar el combustible y repostar la motosierra

8.1 Mezclar combustible

El combustible necesario para esta motosierra está compuesto por una mezcla de aceite de motor de dos tiempos y gasolina, con una proporción de mezcla de 1:50.

STIHL recomienda el combustible ya preparado de STIHL MotoMix.

Si mezcla usted mismo el combustible, solo se puede usar un aceite de motor de dos tiempos STIHL u otro aceite de motor de alto rendimiento de las clases JASO FB, JASO FC, JASO FD, ISO-L-EGB, ISO-L-EGC o ISO-L-EGD.

STIHL prescribe el aceite de motor de dos tiempos STIHL HP Ultra o un aceite de motor de alto rendimiento similar para poder garantizar los valores límite de emisiones durante toda la vida útil de la máquina.

- ▶ Asegurarse de que el índice de octano de la gasolina sea al menos de 90 ROZ y la proporción de alcohol de la gasolina no supere el 10 % (para Brasil: 27 %).
- ▶ Asegurarse de que el aceite de motor de dos tiempos cumple con los requisitos.
- ▶ Según la cantidad de combustible deseada, determinar las cantidades correctas de aceite de motor de dos tiempos y gasolina con una proporción de mezcla de 1:50. Ejemplos de mezclas de combustible:
 - 20 ml de aceite de motor de dos tiempos, 1 l de gasolina
 - 60 ml de aceite de motor de dos tiempos, 3 l de gasolina
 - 100 ml de aceite de motor de dos tiempos, 5 l de gasolina

- ▶ En un bidón limpio homologado para combustible, echar primero aceite de motor de dos tiempos y luego gasolina.
- ▶ Mezclar el combustible.

8.2 Repostar la motosierra

- ▶ Parar el motor y activar el freno de cadena.
- ▶ Dejar enfriarse la motosierra.
- ▶ Poner la motosierra sobre una superficie llana, de manera que el cierre del depósito de combustible esté orientado hacia arriba.
- ▶ Limpiar la zona circundante del cierre del depósito de combustible con un paño húmedo.
- ▶ Abrir el estribo del cierre del depósito de combustible.

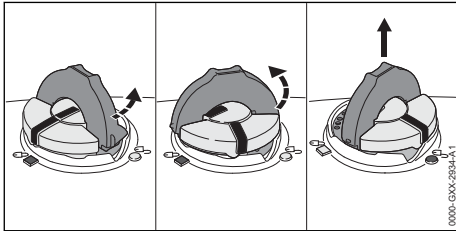

ADVERTENCIA

- Durante el trabajo o en un entorno muy caliente, la motosierra se calienta. En función del tipo de combustible, la altura, la temperatura ambiente y la temperatura de la motosierra, el combustible se dilata y puede ocasionar sobrepresión en el depósito de combustible. Si se abre el cierre del depósito de combustible, puede salpicar combustible e inflamarse. El usuario puede sufrir lesiones graves y pueden producirse daños materiales.
 - ▶ Dejar que la motosierra se enfríe antes de abrir el cierre del depósito de combustible.
 - ▶ Abrir despacio el cierre del depósito de combustible y no de una vez.
- ▶ Girar el cierre del depósito de combustible aprox. 1/8 de vuelta en sentido antihorario. Si el combustible está bajo presión, se reduce la sobrepresión de forma audible.
- ▶ Si la sobrepresión se reduce por completo: girar el cierre del depósito de combustible en sentido antihorario hasta que las marcas en el cierre del depósito y en el depósito de combustible queden alineadas.
- ▶ Quitar el cierre del depósito de combustible.

INDICACIÓN

- El combustible se puede segregar más rápidamente bajo el efecto de la luz, la radiación solar y temperaturas extremas o puede envejecer. Si se reposta el combustible en estado segregado o envejecido se puede dañar la motosierra.
 - ▶ Mezclar el combustible.
 - ▶ No repostar combustible que se haya guardado durante más de 30 días (STIHL MotoMix: 5 años).
- ▶ Repostar el combustible, de manera que no se derrame y que queden al menos 15 mm libres hasta el borde del depósito de combustible.
- ▶ Si el estribo del cierre del depósito de combustible está plegado: despléguelo.

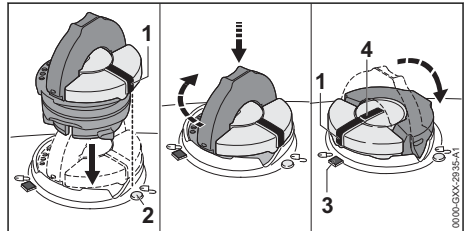

- ▶ Utilizar el cierre del depósito de combustible, de manera que la marca (1) esté orientada hacia la marca (2).
- ▶ Oprimir el cierre del depósito de combustible hacia abajo y girarlo hasta el tope en sentido horario. El cierre del depósito de combustible encaja de forma audible. La marca (1) está alineada con la marca (4) y está orientada hacia la marca (3).
- ▶ Comprobar si el cierre del depósito de combustible se puede retirar hacia arriba.
- ▶ Si el cierre del depósito de combustible no se puede retirar hacia arriba, plegar el estribo del cierre del depósito de combustible. El depósito de combustible está cerrado.

Si el cierre del depósito de combustible se puede retirar hacia arriba, deberá seguir los siguientes pasos:

- ▶ Colocar el cierre del depósito de combustible en cualquier posición.

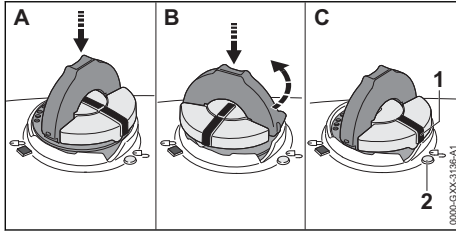

- ▶ Oprimir el cierre del depósito de combustible hacia abajo y girarlo hasta el tope en sentido horario.
- ▶ Oprimir el cierre del depósito de combustible hacia abajo y girarlo en sentido antihorario hasta que la marca (1) esté orientada hacia la marca (2).
- ▶ Volver a intentar cerrar el depósito de combustible.
- ▶ Si el depósito de combustible no se puede cerrar: no trabaje con la motosierra y acuda a un distribuidor especializado STIHL. La motosierra no se encuentra en un estado seguro.

9 Arrancar y parar el motor

9.1 Seleccionar el proceso de arranque correcto

¿Cuándo debe prepararse el motor en el inicio?

El motor debe prepararse en el inicio si se cumple una de las siguientes condiciones:

- El motor está a temperatura ambiente.
- El motor se ha parado al acelerar por primera vez después de arrancar.
- El motor se ha parado porque el depósito de combustible estaba vacío.
- ▶ Preparar el motor para el arranque, 9.2 y a continuación arrancarlo, 9.3.

¿Cuándo se puede arrancar el motor directamente?

El motor se puede arrancar directamente si lleva al menos 1 minuto en marcha y solamente se ha parado para una interrupción breve del trabajo.

- ▶ Arrancar el motor, 9.3.

9.2 Preparar el motor para arranque

- ▶ Seleccionar el proceso de arranque correcto.

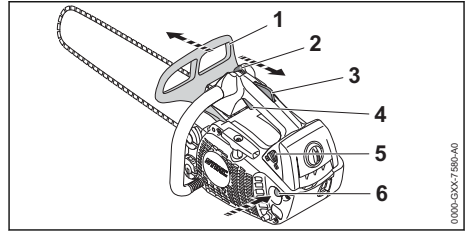

- ▶ Poner el freno de cadena (1).
- ▶ Retirar el protector de la cadena.
- ▶ Presionar la bomba manual de combustible (6) al menos 10 veces.
- ▶ Presionar el bloqueo del acelerador (3) y mantenerlo.
- ▶ Presionar (4) el acelerador y mantenerlo.
- ▶ Poner la palanca del mando unificado (2) en la posición .
- ▶ Soltar el acelerador (4) y su bloqueo (5).
- ▶ Poner la palanca de la mariposa de arranque (5) en la posición .

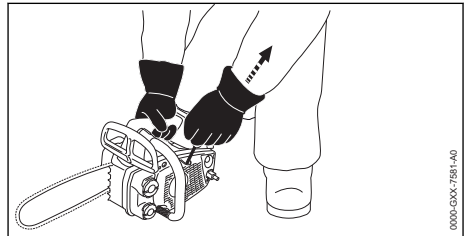

- ▶ Poner la motosierra sobre una base llana.
- ▶ Sujetar la empuñadura de mando con la mano derecha, de manera que el dedo pulgar abrace dicha empuñadura.
- ▶ Presionar la motosierra contra el suelo con la mano derecha.
- ▶ Fijar la motosierra con la rodilla izquierda sobre la cubierta.
- ▶ Extraer lentamente la empuñadura con la mano izquierda hasta que la resistencia sea perceptible.
- ▶ Extraer rápidamente la empuñadura de arranque y dirigirla hacia atrás hasta que el motor genere un encendido una sola vez y se pare.
- ▶ Poner la palanca de la mariposa de arranque (5) en la posición .

9.3 Arrancar el motor

- ▶ Seleccionar el proceso de arranque correcto.

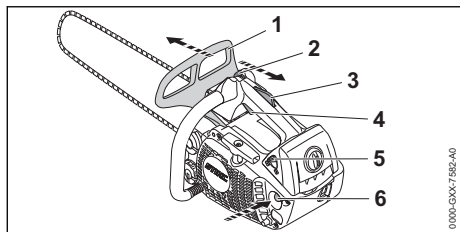

- ▶ Poner el freno de cadena (1).
- ▶ Retirar el protector de la cadena.
- ▶ Poner la palanca de la mariposa de arranque (5) en la posición
- ▶ Presionar el bloqueo del acelerador (3) y mantenerlo.
- ▶ Presionar (4) el acelerador y mantenerlo.
- ▶ Poner la palanca del mando unificado (2) en la posición

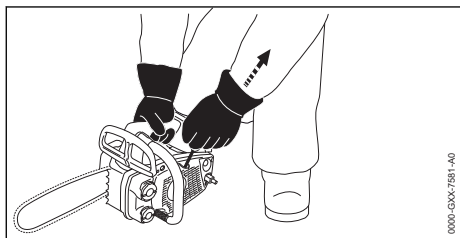

- ▶ Poner la motosierra sobre una base llana.
- ▶ Sujetar la empuñadura de mando con la mano derecha de manera que el dedo pulgar abrace la empuñadura.
- ▶ Presionar la motosierra contra el suelo con la mano derecha.
- ▶ Fijar la motosierra con la rodilla izquierda sobre la cubierta.
- ▶ Extraer lentamente la empuñadura con la mano izquierda hasta que la resistencia sea perceptible.
- ▶ Extraer rápidamente la empuñadura de arranque y guiarla hacia atrás hasta que el motor arranque.
- ▶ Presionar el bloqueo del acelerador (3) y mantenerlo.
- ▶ Presionar brevemente el acelerador (4). La palanca de mando unificado (2) salta a la posición . El motor se mueve en ralentí.

INDICACIÓN

- Si se da gas con el freno de cadena echado, este puede dañarse.
 - ▶ Desactivar el freno de cadena antes de serrar ramas.
- ▶ Desactivar el freno de cadena.

La motosierra está lista para el trabajo.

- ▶ Si la cadena de aserrado se mueve en ralentí, solucionar las averías. El ralentí no está bien ajustado.
- ▶ Si el motor no arranca, preparar el motor desde el inicio y a continuación volver a intentar arrancarlo.

9.4 Parar el motor

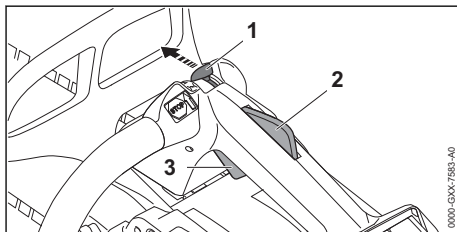

- ▶ Soltar el acelerador (3) y su bloqueo (2). La cadena de aserrado deja de moverse.
- ▶ Poner la palanca del mando unificado (1) en la posición . El motor se apaga y la palanca del mando unificado (1) vuelve a la posición inicial .
- ▶ En caso de no pararse el motor:
 - ▶ Poner la palanca de la mariposa de arranque en la posición . El motor se para.
 - ▶ No utilizar la motosierra y acudir a un distribuidor especializado STIHL. La palanca del mando unificado está averiada.

10 Comprobar la motosierra

10.1 Comprobar el piñón de cadena

- ▶ Parar el motor.
- ▶ Desactivar el freno de cadena.
- ▶ Desmontar la tapa del piñón de cadena.
- ▶ Desmontar la espada y la cadena de aserrado.

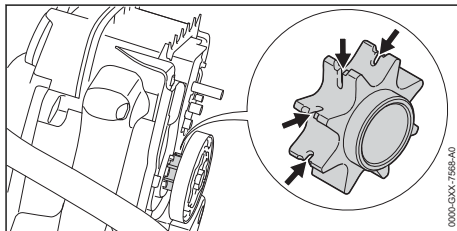

- ▶ Si hay huellas de rodadura visibles: no utilizar la motosierra y acudir a un distribuidor especializado STIHL. El piñón de cadena se debe sustituir.

10.2 Comprobar la espada

- ▶ Parar el motor y activar el freno de cadena.
- ▶ Desmontar la cadena y la espada.

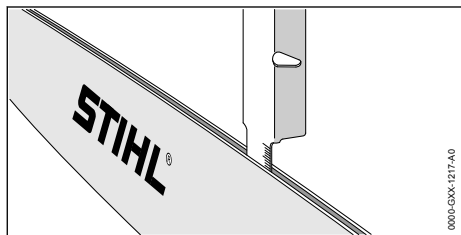

- ▶ Medir la profundidad de la ranura de la espada con el medidor de la plantilla de limado STIHL.
- ▶ Sustituir la espada si se cumple una de las siguientes condiciones:
 - La espada está dañada.
 - La profundidad de ranura medida es inferior a la profundidad mínima de la espada, 19.3.
 - La ranura de la espada está estrechada o ensanchada.
- ▶ En caso de dudas: acudir a un distribuidor especializado STIHL.

10.3 Comprobar la cadena

- ▶ Parar el motor y activar el freno de cadena.

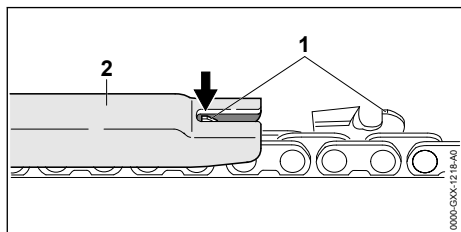

- ▶ Medir la altura de los limitadores de profundidad (1) con una plantilla de limado STIHL (2). La plantilla de limado STIHL tiene que ajustarse al paso de la cadena.
- ▶ En el caso de que un limitador de profundidad (1) sobresalga de la plantilla de limado (2): reafilarse el limitador de profundidad (1), 16.3.

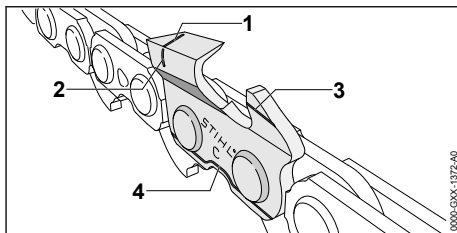

- ▶ Comprobar si son visibles las marcas de desgaste (1 hasta 4) en los dientes de corte.
- ▶ En el caso de que no se pueda ver una de las marcas de desgaste en un diente de corte: no utilizar la cadena y acudir a un distribuidor especializado STIHL.
- ▶ Con una plantilla de limado STIHL, comprobar si se ha observado el ángulo de afilado de 30° de los dientes de corte. La plantilla de limado STIHL tiene que ajustarse al paso de la cadena.
- ▶ Si no se ha observado el ángulo de afilado de 30°: afilar la cadena.
- ▶ En caso de dudas: acudir a un distribuidor especializado STIHL.

10.4 Comprobar el freno de cadena

- ▶ Parar el motor y activar el freno de cadena.



- Los dientes de corte de la cadena están afilados. El usuario puede cortarse.
 - ▶ Ponerse guantes de trabajo de material resistente.

- ▶ Intente mover la cadena sobre la espada tirando de aquella con la mano. Si la cadena no se puede mover sobre la espada tirando de aquella con la mano, entonces funciona el freno de cadena.
- ▶ Si la cadena se puede mover sobre la espada tirando de aquella con la mano: no utilizar la motosierra y acudir a un distribuidor especializado STIHL. El freno de cadena está averiado.

10.5 Comprobar los elementos de mando

Palanca de bloqueo y acelerador

- ▶ Parar el motor y activar el freno de cadena.
- ▶ Intentar presionar el acelerador sin presionar la palanca de bloqueo.
- ▶ Si se puede presionar el acelerador: no utilizar la motosierra y acudir a un distribuidor especializado STIHL. El bloqueo del acelerador está averiado.

- ▶ Presionar el bloqueo del acelerador y mantenerlo.
- ▶ Presionar el acelerador y volver a soltarlo.
- ▶ Si el acelerador se mueve con dificultad o no vuelve por sí mismo a la posición de salida: no utilizar la motosierra y acudir a un distribuidor especializado STIHL. El acelerador está averiado.

Parar el motor

- ▶ Arrancar el motor.
- ▶ Poner la palanca del mando unificado (1) en la posición **C**. El motor se apaga y la palanca del mando unificado vuelve a la posición **I**.
- ▶ En caso de no pararse el motor:
 - ▶ Poner la palanca de la mariposa de arranque en la posición **II**. El motor se para.
 - ▶ No utilizar la motosierra y acudir a un distribuidor especializado STIHL. La palanca del mando unificado está averiada.

10.6 Comprobar la lubricación de la cadena

- ▶ Arrancar el motor y aflojar el freno de cadena.
- ▶ Orientar la espada hacia una superficie clara.
- ▶ Dar gas. Se lanza el aceite adherente para cadenas y ello se puede apreciar en la superficie clara. El engrase de la cadena funciona.
- ▶ En el caso de no apreciarse aceite adherente para cadenas lanzado:
 - ▶ Parar el motor.
 - ▶ Repostar aceite adherente para cadenas.
 - ▶ Volver a comprobar la lubricación de la cadena.
 - ▶ Si se sigue sin apreciar aceite adherente para cadenas sobre la superficie clara: no utilizar la motosierra y acudir a un distribuidor especializado STIHL. La lubricación de la cadena está averiada.

11 Trabajar con la motosierra

11.1 Adaptar el ajuste del carburador para trabajos a gran altura

- En caso de que se vaya a trabajar con la motosierra a grandes alturas, la motosierra no puede tener la potencia óptima. Se puede adaptar el ajuste del carburador de manera que la motosierra tenga la potencia óptima de nuevo.
- ▶ Arrancar el motor y desactivar el freno de cadena.

- ▶ Calentar el motor con golpes de gas de aprox. 1 minuto de duración.

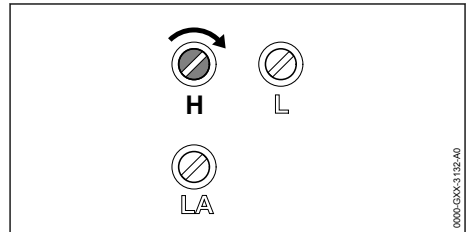

INDICACIÓN

- Cuando se trabaje con la motosierra otra vez en alturas menores, el motor se puede sobrecalentar.
 - ▶ Realizar el ajuste estándar.
- ▶ Girar el tornillo regulador principal H en sentido horario hasta que la motosierra vuelva a tener la potencia óptima al trabajar.

11.2 Adaptar el ajuste del carburador para trabajos a temperaturas menores de -10 °C

Si se trabaja con la motosierra a temperaturas menores de 10 °C, el motor ya no puede acelerar correctamente. Se puede adaptar el ajuste del carburador de manera que el motor vuelva a acelerar de nuevo correctamente.

- ▶ Arrancar el motor y desactivar el freno de cadena.
- ▶ Calentar el motor con golpes de gas de aprox. 1 minuto de duración.

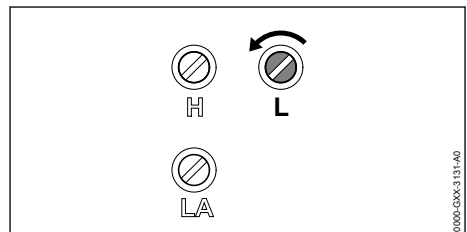

INDICACIÓN

- Cuando se vuelva a trabajar con la motosierra a temperaturas superiores a 10 °C, la potencia del motor al aserrar disminuirá de manera notable.
 - ▶ Realizar el ajuste estándar.
- ▶ Girar el tornillo de ajuste del ralenti L 1/4 vuelta en sentido antihorario.

- ▶ Si la cadena de aserrado gira constantemente o el motor se apaga: ajustar el ralentí.

11.3 Sujeción y guiado de la motosierra

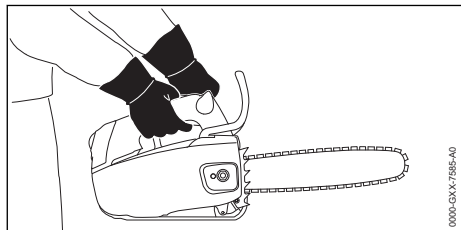

- ▶ Sujetar y guiar la motosierra con la mano izquierda en el asidero tubular y la derecha en la empuñadura de mando, de manera que el pulgar de la mano izquierda abrace el asidero tubular y, el pulgar de la mano derecha, la empuñadura de mando.

! ADVERTENCIA

- Si se maneja la motosierra con una mano, el peligro de rebote es mayor. En el caso de producirse un rebote, la motosierra puede saltar hacia el usuario. El operario puede perder el control sobre la motosierra y lesionarse gravemente o morir.
 - ▶ No trabajar con el sector del cuarto superior de la punta de la espada.
 - ▶ Con la otra mano, no agarrar el tronco que se va a serrar.
 - ▶ No sujetar los troncos que caen.

La motosierra se puede usar con una mano si se cumplen las siguientes condiciones:

- El manejo de la motosierra con ambas manos no es posible.
- La posición de trabajo se tiene que asegurar con una mano.
- La motosierra se puede sujetar también con una mano agarrándola firmemente.
- Todas las partes del cuerpo están fuera del sector de giro prolongado de la motosierra.

11.4 Serrar

! ADVERTENCIA

- En el caso de producirse un rebote, la motosierra puede saltar hacia el usuario. El usuario puede sufrir lesiones graves y mortales.
 - ▶ Serrar a fondo.
 - ▶ No serrar con el sector del cuarto superior de la punta de la espada.

- ▶ Llevar la espada a pleno gas al corte, de manera que la espada no se incline.

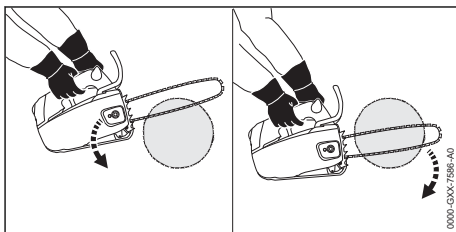

- ▶ Aplicar el tope de garras y utilizarlo como punto de giro.
- ▶ Guiar la espada por completo por la madera, de manera que el tope de garras se tenga que volver a aplicar siempre de nuevo.
- ▶ Al finalizar el corte, sujetar el peso de la motosierra.

11.5 Desramar

- ▶ Presionar la espada a pleno gas contra la rama con un movimiento de palanca.

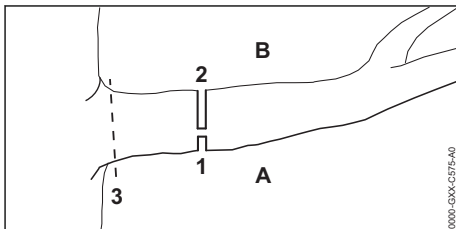

- ▶ Realizar primero un corte de descarga (1) en el lado de presión (A), luego realizar un corte de tronzado (2) en el lado de tracción (B), desde arriba, directamente sobre el primer corte.
- ▶ Realizar el último corte (3) cerca del tronco sin dañar la corteza al hacerlo.

11.6 Talar

11.6.1 Fundamentos relativos al corte de talado

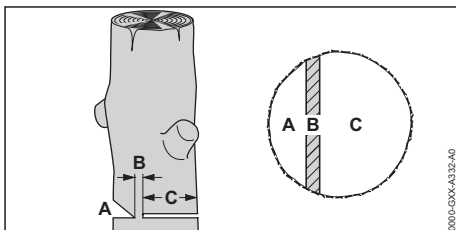

A Muesca de caída

La muesca de caída determina el sentido de talado.

B Arista de ruptura

La arista de ruptura conduce la parte a eliminar como una bisagra en la caída. La arista de ruptura es de aprox. 1/10 del diámetro del tronco.

C Corte de talado

Con el corte de talado se tala el tronco.

11.6.2 Serrar la muesca de caída

La muesca de caída determina el sentido de caída de la parte a eliminar del árbol. Se tienen que observar los preceptos específicos de cada país para cortar la muesca de caída.

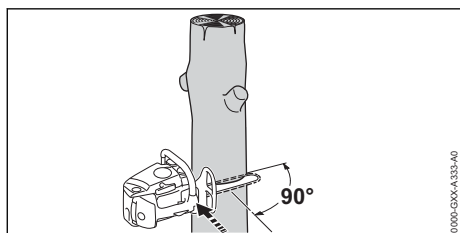

- ▶ Alinear la motosierra, de manera que la muesca de caída quede en ángulo recto respecto del sentido de talado.
- ▶ Realizar un corte inferior horizontal.
- ▶ Realizar un corte superior biselado en un ángulo de 45° respecto del corte inferior horizontal.

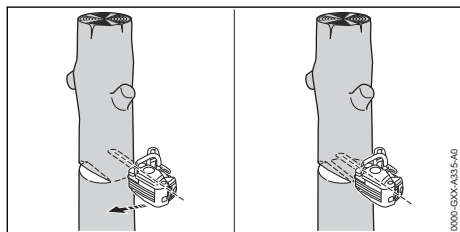
11.6.3 Realizar un corte de talado

- ▶ Realizar un corte de talado horizontal de manera que se mantenga la arista de ruptura.
- ▶ Avisar a los demás en voz alta.
- ▶ Inclinar hacia abajo sobre la arista de ruptura la parte a eliminar del árbol. Caer la parte a eliminar del árbol.

12 Después del trabajo**12.1 Después del trabajo**

- ▶ Parar el motor y activar el freno de cadena.

- ▶ Dejar enfriarse la motosierra.
- ▶ Si la motosierra está mojada: dejar que se seque.
- ▶ Limpiar la motosierra.
- ▶ Limpiar el filtro de aire.
- ▶ Limpiar la espada y la cadena de aserrado.
- ▶ Aflojar la tuerca de la tapa del piñón de cadena.
- ▶ Girar el tornillo tensor dando 2 vueltas en sentido antihorario. La cadena de aserrado está destensada.
- ▶ Apretar la tuerca de la tapa del piñón de cadena.
- ▶ Montar el protector de cadena sobre la espada de manera que la cubra por completo.

13 Transporte**13.1 Transportar la motosierra**

- ▶ Parar el motor y activar el freno de cadena.
- ▶ Montar el protector de cadena sobre la espada de manera que la cubra por completo.

Llevar la motosierra

- ▶ Sujetar la motosierra por la empuñadura de mando con la mano izquierda, de manera que la espada esté orientada hacia atrás.

Transportar la motosierra en un vehículo

- ▶ Asegurar la motosierra, de manera que esta no pueda volcar ni moverse.

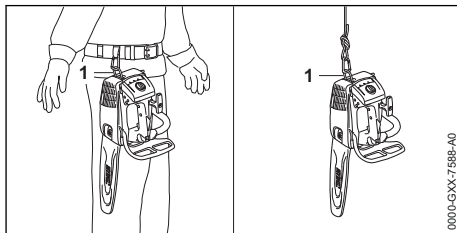
Transportar la motosierra por una argolla

- ▶ Transportar la motosierra por la argolla (1) del cinturón o con una cuerda.

14 Almacenamiento**14.1 Guardar la motosierra**

- ▶ Parar el motor y activar el freno de cadena.
- ▶ Montar el protector de cadena sobre la espada, de manera que la cubra por completo.
- ▶ Guardar la motosierra, de manera que se cumplan las condiciones siguientes:
 - La motosierra tiene que estar fuera del alcance de los niños.
 - La motosierra está limpia y seca.

- ▶ Si la motosierra está guardada durante más de 30 días:
 - ▶ Desmontar la espada y la cadena de aserrado.
 - ▶ Abrir el cierre del depósito de combustible.
 - ▶ Vaciar el depósito de combustible.
 - ▶ Cerrar el depósito de combustible.
 - ▶ Si se dispone de una bomba manual de combustible, presionarla al menos 5 veces antes de arrancar el motor.
 - ▶ Arrancar el motor y dejarlo funcionar en ralentí hasta que se pare.

15 Limpiar

15.1 Limpiar la motosierra

- ▶ Parar el motor y activar el freno de cadena.
- ▶ Dejar enfriarse la motosierra.
- ▶ Limpiar la motosierra con un paño húmedo o disolvente de resina STIHL.
- ▶ Limpiar la ranura de ventilación con un pincel.

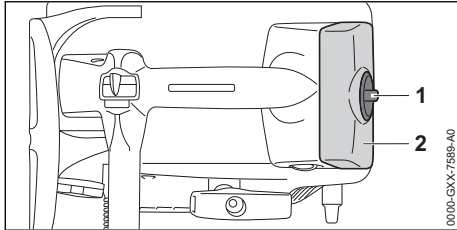

- ▶ Girar el cierre de la cubierta (1) 1/2 vuelta en sentido antihorario.
- ▶ Quitar la cubierta (2).
- ▶ Desmontar la tapa del piñón de cadena.
- ▶ Limpiar el interior de la cubierta con un pincel, un paño húmedo o disolvente de resina STIHL.
- ▶ Limpiar la zona alrededor del piñón de cadena con un paño húmedo o disolvente de resina STIHL.
- ▶ Colocar la cubierta (2).
- ▶ Girar el cierre de la cubierta (1) en el sentido horario hasta que se oiga un clic. El cierre de la cubierta (1) está bloqueado.
- ▶ Montar la tapa del piñón de cadena.

15.2 Limpiar la espada y la cadena de aserrado

- ▶ Parar el motor y activar el freno de cadena.
- ▶ Desmontar la espada y la cadena de aserrado.

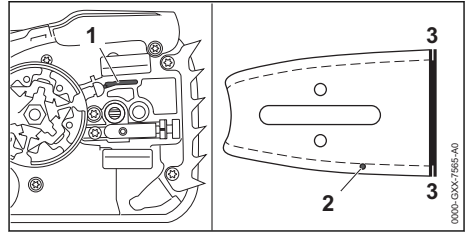

- ▶ Limpiar el orificio de salida de aceite (1), el canal de salida de aceite (2) y la ranura (3) con un pincel, un cepillo blando o con un disolvente de resina STIHL.
- ▶ Limpiar la cadena de aserrado con un pincel, un cepillo blando o con disolvente de resina STIHL.
- ▶ Montar la espada y la cadena de aserrado.

15.3 Limpiar la bujía

- ▶ Parar el motor y activar el freno de cadena.
- ▶ Dejar enfriarse la motosierra.

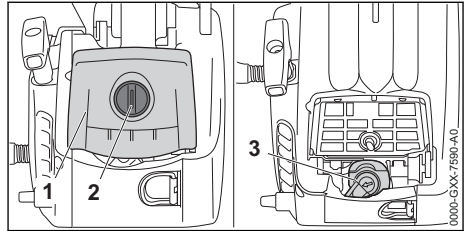

- ▶ Girar el cierre de la cubierta (2) 1/2 de vuelta en sentido antihorario.
- ▶ Quitar la cubierta (1).
- ▶ Retirar el enchufe de la bujía (3).
- ▶ Si la zona circundante de la bujía está sucia: limpiar dicha zona con un paño.
- ▶ Desenroscar la bujía.
- ▶ Limpiar la bujía con un paño.
- ▶ Si la bujía está corroída: sustituirla.

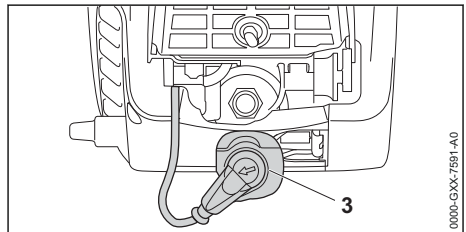

- ▶ Enroscar la bujía y apretarla firmemente.
- ▶ Presionar el enchufe de bujía (3) firmemente.
- ▶ Colocar la cubierta (1).

- ▶ Girar el cierre de la cubierta (2) en sentido horario hasta que se oiga un clic.
El cierre de la cubierta (2) está bloqueado.

15.4 Limpiar el filtro de aire

15.4.1 Limpiar el filtro de aire de tejido

- ▶ Parar el motor y activar el freno de cadena.

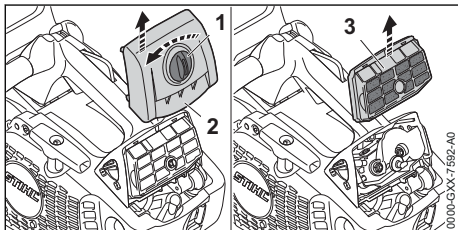

- ▶ Girar el cierre de la cubierta (1) 1/2 vuelta en sentido antihorario.
- ▶ Quitar la cubierta (2).
- ▶ Quitar el filtro de aire (3).
- ▶ Golpear el filtro de aire (3).
- ▶ Limpiar el filtro de aire (3) con un pincel blando.
- ▶ En el caso de que el filtro de aire (3) esté dañado, sustituirlo.
- ▶ Soplar el filtro de aire (3) desde el lado limpio con aire comprimido.



ADVERTENCIA

- En caso de que el detergente entre en contacto con la piel o los ojos, estos pueden irritarse.
 - ▶ Tener en cuenta el manual de instrucciones del detergente.
 - ▶ Evitar el contacto con el detergente.
 - ▶ Si se ha producido un contacto con la piel: lavarse las zonas de la piel afectadas con agua abundante y jabón.
 - ▶ Si se ha producido un contacto con los ojos: enjuagar los ojos al menos 15 minutos con agua abundante y acudir al médico.
- ▶ Si el filtro de aire está muy sucio:
 - ▶ Lavar el filtro de aire (3) con un detergente especial STIHL o con agua caliente jabonosa.
 - ▶ Enjuagar el filtro de aire (3) desde el lado limpio debajo de un chorro de agua.
 - ▶ Dejar que el filtro de aire (3) se seque al aire libre.

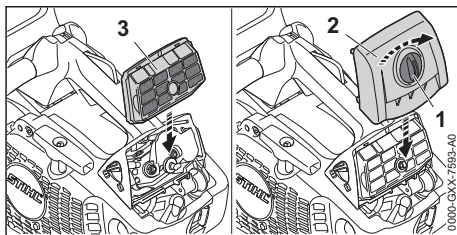

- ▶ Colocar el filtro de aire (3).
- ▶ Colocar la cubierta (2).
- ▶ Girar el cierre de la cubierta (1) en sentido horario hasta que se oiga un clic.
El cierre de la cubierta (1) está bloqueado.

15.4.2 Limpiar el filtro de aire de vellón

- ▶ Parar el motor y activar el freno de cadena.

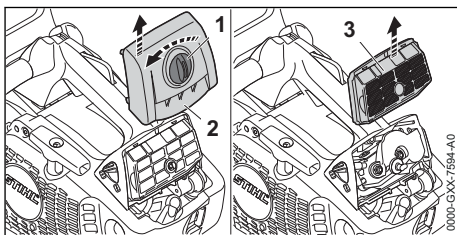

- ▶ Girar el cierre de la cubierta (1) 1/2 vuelta en sentido antihorario.
- ▶ Quitar la cubierta (2).
- ▶ Quitar el filtro de aire (3).
- ▶ Golpear el filtro de aire (3).
- ▶ En el caso de que el filtro de aire (3) esté dañado, sustituirlo.
- ▶ Soplar el filtro de aire (3) desde el lado limpio con aire comprimido.

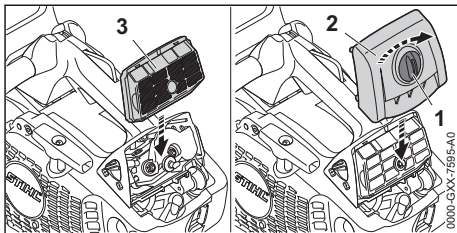

- ▶ Colocar el filtro de aire (3).
- ▶ Colocar la cubierta (2).
- ▶ Girar el cierre de la cubierta (1) en sentido horario hasta que se oiga un clic.
El cierre de la cubierta (1) está bloqueado.

16 Mantenimiento

16.1 Intervalos de mantenimiento

Los intervalos de mantenimiento dependen de las condiciones del entorno y las condiciones de trabajo. STIHL recomienda los siguientes intervalos de mantenimiento:

Freno de cadena

- ▶ Un distribuidor especializado STIHL deberá realizar el mantenimiento y reparación del freno de cadena en los siguientes intervalos de tiempo:
 - Uso a jornada completa: trimestralmente
 - Uso a tiempo parcial: semestralmente
 - Uso ocasional: anualmente

Cada 100 horas de servicio

- ▶ Sustituir la bujía.

Semanalmente

- ▶ Examinar el piñón de cadena.
- ▶ Comprobar la espada y desbarbarla.
- ▶ Examinar la cadena de aserrado y afilarla.

Mensualmente

- ▶ Acudir a un distribuidor especializado STIHL para limpiar el depósito de aceite.
- ▶ Acudir a un distribuidor especializado STIHL para limpiar el depósito de combustible.
- ▶ Acudir a un distribuidor especializado STIHL para limpiar el cabezal de aspiración en el depósito de combustible.

Anualmente

- ▶ Acudir a un distribuidor especializado STIHL para sustituir el cabezal de aspiración del depósito de combustible.

16.2 Desbarbar la espada

En el borde exterior de la espada se puede formar rebaba.

- ▶ Quitar la rebaba con una lima plana o con el enderezador de espadas STIHL.
- ▶ En caso de dudas: acuda a un distribuidor especializado STIHL.

16.3 Afilar la cadena de aserrado

Se requiere mucha experiencia para afilar correctamente las cadenas.

Las limas STIHL, los medios para limar STIHL, las afiladoras STIHL y el folleto "Afilador cadenas STIHL" sirven de ayuda para afilar correctamente la cadena. El folleto está disponible en www.stihl.com/sharpening-brochure.

STIHL recomienda encargar el afilado de cadenas a un distribuidor especializado.



ADVERTENCIA

- Los dientes de corte de la cadena están afilados. El usuario puede cortarse.
 - ▶ Ponerse guantes de trabajo de material resistente.

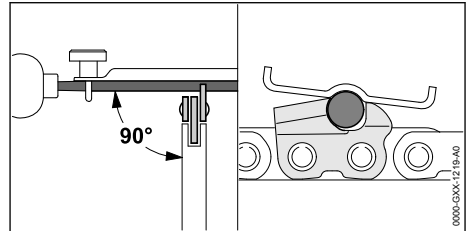

- ▶ Limar cada uno de los dientes de corte con una lima redonda, de manera que se cumplan las condiciones siguientes:
 - La lima redonda tiene que ajustarse al paso de la cadena.
 - La lima redonda se conduce desde dentro hacia fuera.
 - La lima redonda se conduce en ángulo recto respecto de la espada.
 - Hay que respetar un ángulo de afilado de 30°.

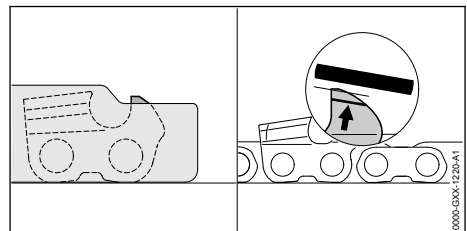

- ▶ Limar el limitador de profundidad con una lima plana, de manera que se encuentre enrasado con la plantilla de limado STIHL y en paralelo con la marca de desgaste. La plantilla de limado STIHL tiene que ajustarse al paso de la cadena.
- ▶ En caso de dudas: acuda a un distribuidor especializado STIHL.

17 Reparación

17.1 Reparar la motosierra, la espada y la cadena

El usuario no puede reparar por sí mismo la motosierra, la espada y la cadena.

- Si la motosierra, la espada o la cadena están dañadas: no utilizar la motosierra, la espada o la cadena y acudir a un distribuidor especializado STIHL.

18 Subsanan las perturbaciones

18.1 Subsanan las anomalías de la motosierra

La mayoría de anomalías tienen las mismas causas.

- Llevar a cabo estas medidas:
 - Limpiar el filtro de aire.
 - Limpiar la bujía o sustituirla.
 - Realizar el ajuste estándar.
 - Ajustar el ralentí.
 - Adaptar el ajuste del carburador para trabajos a gran altura.
 - Adaptar el ajuste del carburador para trabajos a temperaturas menores de -10 °C.
- Si la anomalía persiste, efectuar las medidas recogidas en la siguiente tabla.

Anomalía	Causa	Remedio
No es posible arrancar el motor.	En el depósito de combustible no hay suficiente combustible.	► Mezclar el combustible y repostar la motosierra.
	El motor está ahogado.	► Ventilar la cámara de combustión.
	El carburador está demasiado caliente.	► Dejar enfriarse la motosierra. ► Si se dispone de una bomba manual de combustible, presionarla al menos 10 veces antes de arrancar el motor.
	El carburador está congelado.	► Dejar que la motosierra se caliente a +10 °C.
El motor se mueve de forma irregular en ralentí.	El carburador está congelado.	► Dejar que la motosierra se caliente a +10 °C.
El motor se apaga en ralentí.	El carburador está congelado.	► Dejar que la motosierra se caliente a +10 °C.
El motor acelera con dificultad.	La cadena de aserrado está demasiado tensada.	► Tensar correctamente la cadena de aserrado.
	La lubricación de la cadena suministra demasiado poco aceite adherente para cadenas.	► No utilizar la motosierra y acudir a un distribuidor especializado STIHL.
La cadena de aserrado no funciona cuando se da gas.	El freno de cadena está activado.	► Desactivar el freno de cadena.
	La cadena de aserrado está demasiado tensada.	► Tensar correctamente la cadena de aserrado.
	La estrella de redireccionamiento de la espada está bloqueada.	► Limpiar la estrella de redireccionamiento de la espada con disolvente de resina STIHL.
Durante el trabajo sale humo o huele a quemado.	La cadena de aserrado no está afilada correctamente.	► Afilarse correctamente la cadena de aserrado.
	Hay demasiado poco aceite adherente para cadenas de aserrado en el depósito.	► Rellenar aceite adherente para cadenas de aserrado.

Anomalia	Causa	Remedio
	La lubricación de la cadena suministra demasiado poco aceite adherente para cadenas.	► No utilizar la motosierra y acudir a un distribuidor especializado STIHL.
	La cadena de aserrado está demasiado tensada.	► Tensar correctamente la cadena de aserrado.
	La motosierra no se utiliza correctamente.	► Aclarar la aplicación y practicar.

18.2 Realizar el ajuste estándar

- Parar el motor y activar el freno de cadena.

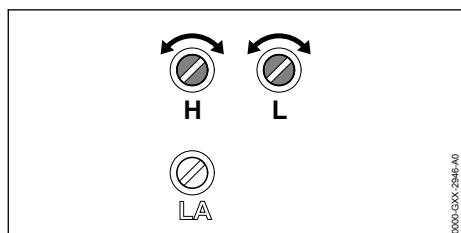

- Girar el tornillo regulador principal H en sentido antihorario hasta el tope.
- Girar el tornillo de ajuste del ralentí L en sentido horario hasta el tope.
- Girar el tornillo de ajuste del ralentí L 1/4 vuelta en sentido antihorario.

18.3 Ajustar el ralentí

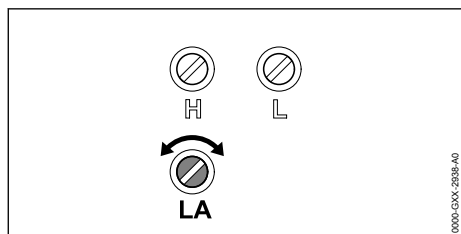

El motor se apaga en ralentí

- Realizar el ajuste estándar.
- Arrancar el motor y desactivar el freno de cadena.
- Calentar el motor con golpes de gas durante aprox. 1 minuto.
- Si el motor continúa parándose en ralentí, girar el tornillo de tope del ralentí LA 1/2 vuelta en sentido horario y volver a arrancar el motor.
- Girar el tornillo de tope del ralentí LA en sentido horario hasta que empiece a moverse la cadena de aserrado.

- Girar el tornillo de tope del ralentí LA 1 vuelta en sentido antihorario.

La cadena de aserrado se mueve en ralentí constantemente

- Realizar el ajuste estándar.
- Arrancar el motor y desactivar el freno de cadena.
- Calentar el motor con golpes de gas durante aprox. 1 minuto.
- Girar el tornillo de tope de ralentí LA en sentido antihorario hasta que se detenga la cadena de aserrado.
- Girar el tornillo de tope del ralentí LA 1 vuelta en sentido antihorario.

18.4 Ventilar la cámara de combustión

- Poner el freno de cadena.

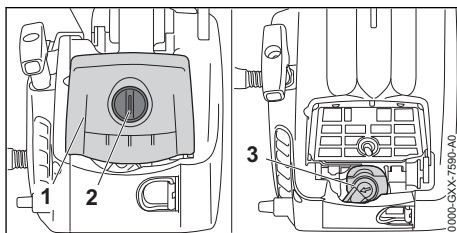

- Girar el cierre de la cubierta (2) 1/2 vuelta en sentido antihorario.
- Quitar la cubierta (1).
- Retirar el enchufe de la bujía (3).
- Desenroscar la bujía.
- Secar la bujía.

! ADVERTENCIA

- Si se extrae la empuñadura de arranque con el enchufe de la bujía desconectado, pueden saltar chispas. Las chispas pueden provocar incendios y explosiones en un entorno fácilmente inflamable o explosivo. Las personas pueden sufrir lesiones graves o mortales y se pueden producir daños materiales.
 - ▶ Poner la palanca del mando unificado en la posición  y mantenerla antes de extraer la empuñadura de arranque.
-
- ▶ Poner la palanca del mando unificado en la posición y mantenerla.
 - ▶ Extraer la empuñadura de arranque varias veces y guiarla hacia atrás. La cámara de combustión está ventilada.
 - ▶ Enroscar la bujía y apretarla firmemente.

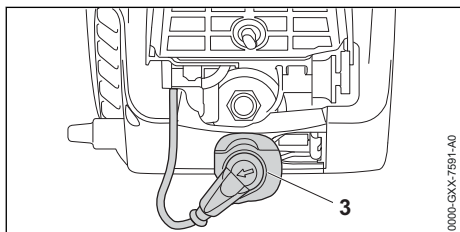

- ▶ Presionar el enchufe de bujía (3) firmemente.
- ▶ Colocar la cubierta (1).
- ▶ Girar el cierre de la cubierta (2) en sentido horario hasta que se oiga un clic. El cierre de la cubierta (2) está bloqueado.

19 Datos técnicos

19.1 Motosierra STIHL MS 194 T

- Cilindrada: 31,8 cm³
- Potencia según ISO 7293: 1,4 kW (1,9 CV)
- Velocidad de ralentí según ISO 11681: 3000 ± 50 rpm
- Bujías fiables: NGK CMR6H de STIHL
- Distancia entre electrodos: 0,5 mm
- Peso con el depósito de combustible y de aceite vacíos, sin espada ni cadena de aserrado: 3,3 kg
- Capacidad máxima del depósito de combustible: 270 cm³ (0,27 l)
- Capacidad máxima del depósito de aceite: 220 cm³ (0,22 l)

19.2 Piñones de cadena y velocidades de la cadena

También se pueden emplear los siguientes piñones de cadena:

- de 6 dientes para 3/8" P
 - Velocidad máx. de cadena según ISO 11681: 26,0 m/s
 - Velocidad de cadena con la potencia máxima: 18,6 m/s
- de 8 dientes para 1/4" P
 - Velocidad máxima de cadena según ISO 11681: 23,6 m/s
 - Velocidad de cadena con la potencia máxima: 16,9 m/s

19.3 Profundidad mínima de ranura de las espadas

La profundidad mínima de la ranura depende del paso de la espada.

- 3/8" P: 5 mm
- 1/4" P: 4 mm

19.4 Valores de sonido y vibraciones

- Nivel de intensidad sonora L_{peq} medido según ISO 22868: 100 dB(A). El valor K para el nivel de intensidad sonora es de 2 dB(A).
- Nivel de potencia sonora L_w medido según ISO 22868: 112 dB(A). El valor K para el nivel de potencia sonora es de 2 dB(A).
- Valor de vibraciones $a_{hv,eq}$ medido según ISO 22867:
 - Asidero tubular: 3,6 m/s². El valor K para el valor de vibraciones es de 2 m/s².
 - Empuñadura de mando: 3,6 m/s². El valor K para el valor de vibraciones es de 2 m/s².

Para información relativa al cumplimiento de la pauta de la patronal sobre vibraciones 2002/44/CE, véase www.stihl.com/vib.

19.5 REACH

REACH designa una ordenanza CE para el registro, evaluación y homologación de productos químicos.

Para informaciones para cumplimentar la ordenanza REACH, véase www.stihl.com/reach.

19.6 Valor de emisiones de gases de escape

El valor de CO₂ medido en el procedimiento de homologación de la UE está indicado en los Datos técnicos del producto correspondiente bajo www.stihl.com/co2.

El valor de CO₂ medido ha sido determinado en un motor representativo conforme a un método

de ensayo normalizado realizado bajo condiciones de laboratorio, y no constituye una garantía explícita ni implícita de la potencia de un determinado motor.

Mediante el uso previsto y el mantenimiento descritos en este manual de instrucciones, se cumplen los requisitos vigentes de emisiones de gases de escape. Si se realizan cambios en el motor caducará el permiso de operación.

20 Combinaciones de espadas y cadenas

20.1 Motosierra STIHL MS 194 T

Paso	Espesor del eslabón impulsor/ ancho de ranura	Longitud	Espada	Número de dientes de la estrella de redireccionamiento	Cantidad de eslabones impulsores	Cadena de ase- rado		
3/8" P	1,1 mm	25 cm	Rollomatic E light	7	39	61 PMM3 (3610)		
		30 cm	Rollomatic E, Rollomatic E light		44			
		35 cm	Rollomatic E, Rollomatic E light		44			
		40 cm	Rollomatic E		50			
		40 cm	Rollomatic E		55			
	1,3 mm	30 cm	Rollomatic E / Light 04	9	44	61 PMM3 (3610) 61 PS3 Pro (3699)		
		35 cm			50			
		40 cm			55			
		30 cm	Rollomatic E, Rollomatic E light		9		44	63 PD3 (3612) 63 PM3 (3636) 63 PS3 (3616)
		35 cm			50			
40 cm	55							
1/4" P	1,1 mm	25 cm	Rollomatic E	8	56	71 PM3 (3670)		
		30 cm			64			
		35 cm			72			
		30 cm	Carving E		-		64	

La longitud de corte de una espada depende de la motosierra y de la cadena que se utilice. La longitud de corte real de una espada puede ser inferior a la longitud indicada.

21 Piezas de repuesto y accesorios

21.1 Piezas de repuesto y accesorios

STIHL Estos símbolos caracterizan las piezas de repuesto STIHL y los accesorios originales STIHL.

STIHL recomienda emplear piezas de repuesto STIHL y accesorios originales STIHL.

Las piezas de repuesto y los accesorios de fabricantes externos no pueden ser evaluados por STIHL en lo que respecta a su fiabilidad, seguridad y aptitud pese a una observación continua

del mercado por lo que STIHL tampoco puede responsabilizarse de su aplicación.

Las piezas de repuesto y los accesorios originales STIHL se pueden adquirir en un distribuidor especializado STIHL.

22 Gestión de residuos

22.1 Gestionar la motosierra como residuo

La administración municipal o los distribuidores especializados STIHL ofrecen información sobre la gestión de residuos.

Una gestión indebida puede dañar la salud y el medio ambiente.

- ▶ Llevar los productos STIHL incluido el embalaje a un punto de recogida adecuado para el reciclado con arreglo a las prescripciones locales.
- ▶ No echarlos a la basura doméstica.

23 Declaración de conformidad UE

23.1 Motosierra STIHL MS 194 T

ANDREAS STIHL AG & Co. KG
Badstraße 115
D-71336 Waiblingen
Alemania

declara, como único responsable, que

- Tipo de construcción: motosierra
- Marca: STIHL
- Modelo: MS 194 T
- Identificación de serie: 1137
- Cilindrada: 31,8 cm³

respeta las prescripciones habituales de las directrices 2011/65/CE, 2006/42/CE, 2014/30/UE y 2000/14/CE y que se ha desarrollado y fabricado en cada caso conforme a las versiones válidas en la fecha de producción de estas normas: EN ISO 11681-1, EN 55012 y EN 61000-6-1.

La comprobación de modelo CE, según la directriz 2006/42/CE, artículo 12.3 (b), se ha realizado en la sede del Centro Alemán de Pruebas y Certificación de Técnicas Agrarias y Forestales (DPLF) GbR (NB 0363), Spremberger Straße 1, 64823 Groß-Umstadt (Alemania)

- Número de certificación: K-EG 2018/8641
- Para determinar los niveles de potencia sonora medidos y garantizados, se ha procedido conforme a la directriz 2000/14/CE, anexo V, aplicándose la norma ISO 9207.
- Nivel de potencia sonora medido: 112 dB(A)
- Nivel de potencia sonora garantizado: 114 dB(A)

La documentación técnica se conserva en la homologación de productos de ANDREAS STIHL AG & Co. KG.

El año de construcción y el número de máquina están indicados en la motosierra.

Waiblingen, 01/08/2022

ANDREAS STIHL AG & Co. KG

Atentamente 

Robert Olma, Vice President, Regulatory Affairs & Global Governmental Relations

24 Declaración de conformidad UKCA

24.1 Motosierra STIHL MS 194 T

**UK
CA**

ANDREAS STIHL AG & Co. KG
Badstraße 115
D-71336 Waiblingen
Alemania

declara, como único responsable, que

- Tipo de construcción: motosierra
- Marca: STIHL
- Modelo: MS 194 T
- Identificación de serie: 1137
- Cilindrada: 31,8 cm³

cumple las disposiciones pertinentes de las regulaciones del Reino Unido The Restriction of the Use of Certain Hazardous Substances in Electrical and Electronic Equipment Regulations 2012, Supply of Machinery (Safety) Regulations 2008, Electromagnetic Compatibility Regulations 2016 y Noise Emission in the Environment by Equipment for use Outdoors Regulations 2001 y que se ha desarrollado y fabricado en cada caso conforme a las versiones de las normas siguientes vigentes en la fecha de producción: EN ISO 11681-1, EN 55012 y EN 61000-6-1.

La comprobación de modelo se ha realizado en: Intertek Testing & Certification Ltd, Academy Place, 1 – 9 Brook Street, Brentwood Essex, CM14 5NQ, United Kingdom

- Número de certificación: UK-MCR-0023
- El nivel de potencia acústica medido y el garantizado se han determinado conforme a la regulación del Reino Unido Noise Emission in the Environment by Equipment for use Outdoors Regulations 2001, anexo 8, aplicándose la norma ISO 9207.
- Nivel de potencia acústica medido: 112 dB(A)
- Nivel de potencia acústica garantizado: 114 dB(A)

La documentación técnica se conserva en ANDREAS STIHL AG & Co. KG.

El año de construcción y el número de máquina están indicados en la motosierra.

Waiblingen, 01/08/2022

ANDREAS STIHL AG & Co. KG

Atentamente 

Robert Olma, Vice President, Regulatory Affairs & Global Governmental Relations

garante aconselhamento e formação competente, e um acompanhamento técnico aprofundado.

STIHL apoia explicitamente uma gestão sustentável e responsável dos recursos naturais. Este manual de instruções pretende ajudá-lo a utilizar o seu produto STIHL de forma segura e respeitadora do ambiente durante um longo período de tempo.

Agradecemos a sua confiança e esperamos que aprecie o seu produto STIHL.



Dr. Nikolas Stihl

IMPORTANTE! LER E GUARDAR ANTES DA UTILIZAÇÃO.

2 Informações relativas a este manual de instruções

2.1 Identificação das advertências no texto

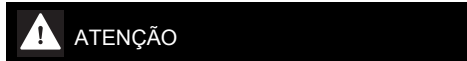

- A indicação chama a atenção para perigos que podem provocar ferimentos graves ou a morte.
 - ▶ As medidas mencionadas podem evitar ferimentos graves ou a morte.



- A indicação chama a atenção para perigos que podem provocar danos materiais.
 - ▶ As medidas mencionadas podem evitar danos materiais.

2.2 Símbolos no texto

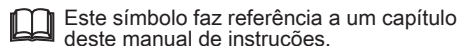

Este símbolo faz referência a um capítulo deste manual de instruções.

Índice

1	Prefácio.....	30
2	Informações relativas a este manual de instruções.....	30
3	Vista geral.....	31
4	Indicações de segurança	32
5	Tornar a motosserra operacional.....	39
6	Montagem da motosserra.....	40
7	Inserir e soltar o travão da corrente.....	42
8	Misturar o combustível e abastecer a motosserra.....	42
9	Arrancar e parar o motor.....	43
10	Verificação da motosserra.....	45
11	Trabalhar com a motosserra.....	47
12	Após o trabalho.....	49
13	Transporte.....	49
14	Armazenamento.....	49
15	Limpeza.....	50
16	Fazer a manutenção.....	51
17	Reparar.....	52
18	Eliminação de avarias.....	53
19	Dados técnicos.....	55
20	Combinações de guias e correntes.....	56
21	Peças de reposição e acessórios.....	56
22	Eliminar.....	56
23	Declaração de conformidade CE.....	56
24	Declaração de conformidade UKCA.....	57

1 Prefácio

Estimados clientes,

ficamos muito satisfeitos pelo facto de ter escolhido a STIHL. Desenvolvemos e fabricamos os nossos produtos com a máxima qualidade e de acordo com as necessidades dos nossos clientes. Por isso, os produtos oferecem uma elevada fiabilidade mesmo sob condições de esforço extremo.

Também na assistência a STIHL é uma marca de excelência. O nosso revendedor autorizado

3 Vista geral

3.1 Motosserra

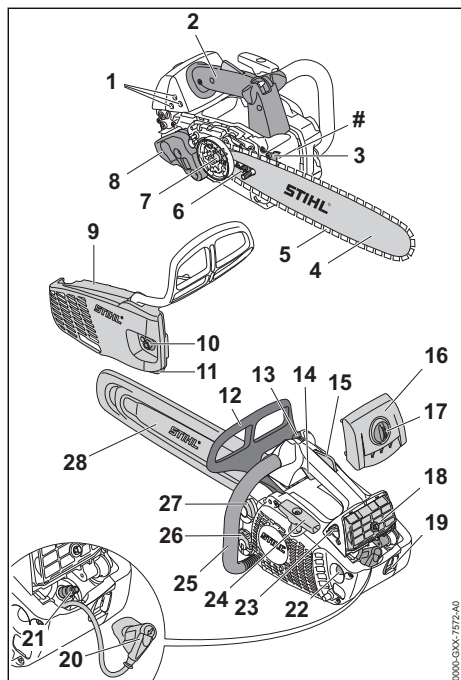

1 Parafusos reguladores do carburador

Os parafusos reguladores do carburador destinam-se a ajustar o carburador.

2 Cabo de operação

O cabo de operação destina-se a operar, segurar, conduzir e transportar a motosserra.

3 Encosto de garras

O encosto de garras apoia a motosserra na madeira durante o trabalho.

4 Barra guia

A barra guia conduz a corrente.

5 Corrente

A corrente corta a madeira.

6 Parafuso tensor

O parafuso tensor destina-se a ajustar a tensão da corrente.

7 Carreto

O carreto aciona a corrente.

8 Silenciador

O silenciador impede a emissão de ruídos pela motosserra.

9 Tampa do carreto

A tampa do carreto cobre o carreto e prende a barra guia na motosserra.

10 Porca

A porca fixa a tampa do carreto na motosserra.

11 Coletor da corrente

O coletor da corrente recolhe uma corrente projetada ou gasta.

12 Proteção dianteira da mão

A proteção dianteira da mão protege a mão esquerda do contacto com a corrente, destinando-se a inserir o travão da corrente e a soltá-lo automaticamente em caso de rebate.

13 Alavanca combinada

A alavanca combinada destina-se a regular o arranque, a operação e a paragem do motor.

14 Acelerador

O acelerador destina-se a acelerar o motor.

15 Bloqueio do acelerador

O bloqueio do acelerador destina-se a bloquear o acelerador.

16 Tampa

A tampa cobre o motor.

17 Fecho da tampa

O fecho da tampa fixa a tampa da motosserra.

18 Filtro do ar

O filtro do ar filtra o ar aspirado pelo motor.

19 Olhal

O olhal serve para prender a motosserra durante o trabalho na árvore.

20 Encaixe da vela de ignição

O encaixe da vela de ignição une a linha de ignição à vela de ignição.

21 Vela de ignição

A vela de ignição inflama a mistura de ar e combustível no motor.

22 Bomba manual de combustível

A bomba manual de combustível facilita o arranque do motor.

23 Alavanca da válvula de arranque

A alavanca da válvula de arranque destina-se ao arranque do motor.

24 Pega de arranque

A pega de arranque destina-se a arrancar o motor.

25 Tubo do punho

O tubo do punho destina-se a segurar e a conduzir a motosserra.

26 Tampa do depósito do óleo

A tampa do depósito do óleo fecha o depósito do óleo.

27 Tampa do depósito de combustível

A tampa do depósito de combustível fecha o depósito de combustível.

28 Proteção da corrente

A proteção da corrente protege contra o contacto com a corrente.

Número da máquina**3.2 Símbolos**

Estes símbolos podem estar presentes na motosserra e têm o seguinte significado:



Este símbolo identifica o depósito de combustível.



Este símbolo identifica o depósito do óleo aderente para correntes.



O travão da corrente é inserido ou solto neste sentido.



Este símbolo indica o sentido da marcha da corrente.



Sentido de rotação para esticar a corrente



Este símbolo identifica a bomba manual de combustível.



A alavanca combinada é colocada neste sentido, para parar o motor.



A alavanca combinada é colocada nesta posição, para parar o motor.



Com a alavanca combinada nesta posição, é possível operar o motor.



Com a alavanca combinada nesta posição, é possível ligar o motor.



Com a alavanca da válvula de arranque nesta posição, é possível preparar o motor para o arranque.



Com a alavanca da válvula de arranque nesta posição, é possível ligar o motor.



Tornar o nível da potência sonora garantido comparável com as emissões de ruído de produtos conforme a diretiva 2000/14/CE em dB(A).

4 Indicações de segurança**4.1 Símbolos de aviso**

Os símbolos de aviso presentes na motosserra têm o seguinte significado:



Respeitar as indicações de segurança e as medidas a tomar.



Ler, compreender e guardar o manual de instruções.



Usar óculos de proteção, proteção auditiva e capacete de proteção.



Usar calças compridas com proteção contra corte e proteção contra corte nos dois braços.



Segurar na motosserra com as duas mãos.



Respeitar as indicações de segurança relativas a rebate e as medidas a tomar.



O utilizador só deve utilizar apenas se tiver formação sobre a utilização de uma motosserra para a manutenção de árvores.

4.2 Utilização prevista

A motosserra para a manutenção de árvores STIHL MS 194 T destina-se à manutenção de árvores e a serrar na copa de uma árvore em pé.

A motosserra não pode ser usada para trabalhos no solo.

O olhal serve para prender a motosserra a uma correia para motosserras com proteção de sobrecarga e para transportar a serra para cima de uma árvore à cintura ou presa numa corda.

▲ ATENÇÃO

- Caso a motosserra não seja usada conforme o previsto, podem ocorrer ferimentos graves ou mortais em pessoas e danos materiais.
 - ▶ Usar a motosserra tal como descrito neste manual de instruções.

4.3 Requisitos dos utilizadores**▲ ATENÇÃO**

- Utilizadores, que não tenham formação para utilizarem uma motosserra para a manutenção de árvores, não conseguem identificar nem avaliar os perigos da motosserra. O utilizador ou outras pessoas podem ferir-se com gravidade ou perder a vida.



▶ Ler, compreender e guardar o manual de instruções.



- ▶ O utilizador só deve utilizar apenas se tiver formação sobre a utilização de uma motosserra para a manutenção de árvores.
- ▶ Caso a motosserra seja entregue a uma outra pessoa: entregar o manual de instruções.
- ▶ Certificar-se de que o utilizador cumpre os seguintes requisitos:
 - O utilizador não está cansado.
 - O utilizador está fisicamente, mentalmente e psicologicamente apto para operar e trabalhar com a motosserra.
 - O utilizador consegue identificar e avaliar os riscos da motosserra.
 - O utilizador é maior de idade ou o utilizador está a receber formação na sua função sob supervisão de acordo com os regulamentos nacionais.
 - O utilizador recebeu uma formação de um revendedor especializado da STIHL ou de uma pessoa tecnicamente competente, antes de ter trabalhado pela primeira vez com a motosserra.
 - O utilizador não está sob a influência de álcool, medicamentos ou drogas.
- ▶ Em caso de dúvidas: Consultar um revendedor especializado da STIHL.
- O sistema de ignição da motosserra pode produzir um campo eletromagnético. O campo eletromagnético pode prejudicar o funcionamento de pacemakers. O utilizador pode ser ferido com gravidade ou perder a vida.
 - ▶ Se o utilizador for portador de pacemaker: Garantir que o funcionamento do pacemaker não é prejudicado.
- ▶ A STIHL recomenda o uso de uma proteção facial.
- ▶ A peça de vestuário que cobre o tronco deverá ser justa e ter mangas compridas.
- Durante o trabalho produz-se ruído. O ruído pode prejudicar a audição.
 - ▶ Usar uma proteção auditiva.
- Objetos em queda podem provocar ferimentos na cabeça.
 - ▶ Caso possam cair objetos durante o trabalho: usar capacete de proteção.
- Durante o trabalho pode levantar-se poeira e formar uma névoa. A poeira e a névoa, quando inaladas, podem prejudicar a saúde e provocar reações alérgicas.
 - ▶ Caso se levante poeira ou se forme uma névoa: Usar uma máscara de proteção contra poeira.
- Vestuário desadequado pode prender-se em madeira, matos e na motosserra. Um utilizador sem vestuário adequado pode sofrer ferimentos graves.
 - ▶ Usar vestuário justo ao corpo.
 - ▶ Não usar cachecol/lenço nem adornos.
- Durante o trabalho o utilizador pode entrar em contacto com a corrente em movimento. O utilizador pode sofrer ferimentos graves.
 - ▶ Usar calças compridas com proteção contra corte e proteção contra corte nos dois braços.

4.4 Vestuário e equipamento

▲ ATENÇÃO

- Durante o trabalho, os cabelos compridos correm o risco de serem puxados pela motosserra. O utilizador pode sofrer ferimentos graves.
 - ▶ Prender os cabelos compridos e certificar-se de que ficam presos acima dos ombros.
- Durante o trabalho, podem ser lançados objetos a alta velocidade. O utilizador pode sofrer ferimentos.
 - ▶ Usar óculos de proteção justos. Os óculos de proteção adequados são verificados de acordo com a norma EN 166 ou com as disposições nacionais e estão disponíveis comercialmente com a correspondente identificação.
- ▶ Usar botas para trabalho com motosserras com proteção contra corte.
- Quando for necessário trabalhar na árvore, o utilizador pode cair. O utilizador pode sofrer ferimentos graves ou fatais.
 - ▶ Usar equipamento de proteção contra queda.



4.5 Zona de trabalho e meio circundante

▲ ATENÇÃO

- Pessoas não envolvidas, crianças e animais não conseguem identificar nem avaliar os riscos da motosserra e de objetos projetados a alta velocidade. Pessoas não envolvidas, crianças e animais podem ferir-se com gravidade e podem ocorrer danos materiais.
 - ▶ Manter pessoas não envolvidas, crianças e animais afastadas da zona de trabalho.
 - ▶ Não deixar a motosserra sem supervisão.
 - ▶ Assegurar que as crianças não conseguem brincar com a motosserra.
- Quando o motor está a funcionar, saem gases de escape quentes pelo silenciador. Os gases de escape quentes podem inflamar materiais facilmente inflamáveis e provocar incêndios.
 - ▶ Manter o jato dos gases de escape afastado de materiais facilmente inflamáveis.

4.6 Estado de acordo com as exigências de segurança

4.6.1 Motosserra

A motosserra é segura se forem cumpridas as seguintes condições:

- A motosserra não está danificada.
- Não sai combustível pela motosserra.
- A tampa do depósito de combustível e tampa do depósito do óleo estão fechadas.
- A motosserra está limpa.
- O olhal não está danificado.
- O coletor da corrente está montado e sem danos.
- O travão da corrente funciona.
- Os elementos de comando funcionam e não foram modificados.
- A lubrificação da corrente funciona.
- Os vestígios de rotação do carreto não são mais profundos do que 0,5 mm.
- Está instalada uma combinação de barra guia e corrente mencionada neste manual de instruções.
- A barra guia e a corrente estão montadas corretamente.
- A corrente está esticada corretamente.
- Nesta motosserra estão instalados acessórios originais da STIHL.
- O acessório está montado corretamente.

▲ ATENÇÃO

- Num estado que não cumpra as exigências de segurança, os componentes podem deixar de

funcionar corretamente, os equipamentos de segurança podem ser colocados fora de serviço e pode sair combustível. As pessoas podem sofrer ferimentos graves ou fatais.

- ▶ Trabalhar com uma motosserra sem danos.
- ▶ Se sair combustível pela motosserra: Não trabalhar com a motosserra e consultar um revendedor especializado da STIHL.
- ▶ Fechar a tampa do depósito de combustível e a tampa do depósito do óleo.
- ▶ Se a motosserra estiver suja: limpar a motosserra.
- ▶ Usar a motosserra com um olhal não danificado.
- ▶ Trabalhar com um coletor da corrente montado e sem danos.
- ▶ Não alterar a motosserra. Exceção: incorporação de uma combinação de barra guia e corrente indicada neste manual de instruções.
- ▶ Caso os elementos de comando não funcionem: Não trabalhar com a motosserra.
- ▶ Incorporar acessórios originais da STIHL nesta motosserra.
- ▶ Incorporar a barra guia e a corrente tal como descrito neste manual de instruções.
- ▶ Incorporar os acessórios tal como descrito neste manual de instruções ou no manual de instruções do acessório.
- ▶ Não inserir objetos nos orifícios da motosserra.
- ▶ Substituir as placas de indicação gastas ou danificadas.
- ▶ Caso existam dúvidas: consultar um concessionário especializado da STIHL.

4.6.2 Barra guia

A barra guia é segura se forem cumpridas as seguintes condições:

- A barra guia não está danificada.
- A barra guia não está desformada.
- A ranhura é tão ou mais profunda do que a profundidade mínima da ranhura,  19.3.
- As nervuras da ranhura não apresentam rebarbas.
- A ranhura não está estrangulada nem alargada.

▲ ATENÇÃO

- Num estado não seguro, a barra guia deixa de conseguir conduzir a corrente corretamente. A corrente a girar pode saltar da barra guia. Podem ocorrer ferimentos graves ou mortais em pessoas.
 - ▶ Não trabalhar com uma barra guia danificada.

- ▶ Caso a profundidade da ranhura seja inferior à profundidade mínima da ranhura: Substituir a barra guia.
- ▶ Rebarbar a barra guia semanalmente.
- ▶ Em caso de dúvidas: Consultar um revendedor especializado da STIHL.

4.6.3 Corrente

A corrente é segura se forem cumpridas as seguintes condições:

- A corrente não está danificada.
- A corrente está afiada corretamente.
- As marcações de desgaste nos dentes de corte são visíveis.

▲ ATENÇÃO

- Num estado que não cumpra as exigências de segurança, os componentes podem deixar de funcionar corretamente e os equipamentos de segurança podem ser colocados fora de serviço. Podem ocorrer ferimentos graves ou mortais em pessoas.
 - ▶ Trabalhar com uma corrente sem danos.
 - ▶ Afiar corretamente a corrente.
 - ▶ Em caso de dúvidas: Consultar um revendedor especializado da STIHL.

4.7 Combustível e abastecimento

▲ ATENÇÃO

- O combustível usado para esta motosserra consiste numa mistura de gasolina e óleo para motores de dois tempos. O combustível e a gasolina são altamente inflamáveis. Se o combustível ou a gasolina entrarem em contacto com chamas vivas ou objetos muito quentes, o combustível ou a gasolina podem provocar incêndios ou explosões. As pessoas podem sofrer ferimentos graves ou fatais e podem ocorrer danos materiais.
 - ▶ Proteger o combustível e a gasolina do calor e do fogo.
 - ▶ Não derramar combustível nem gasolina.
 - ▶ Se tiver sido derramado combustível: limpar o combustível com um pano e não tentar ligar o motor até todas as partes da motosserra estarem secas.
 - ▶ Não fumar.
 - ▶ Não abastecer perto de fogo.
 - ▶ Antes de abastecer, parar o motor e deixar arrefecer.
 - ▶ Ligar o motor a uma distância mínima de 3 m do local do abastecimento.
- Os vapores de combustível e de gasolina inalados podem intoxicar as pessoas.
 - ▶ Não inalar os vapores de combustível nem de gasolina.
 - ▶ Abastecer num lugar bem ventilado.
- A motosserra aquece durante o trabalho ou num ambiente muito quente. Consoante o tipo de combustível, a altura, a temperatura ambiente e a temperatura da motosserra, o combustível expande-se e pode provocar sobrepressão no depósito de combustível. Ao abrir a tampa do depósito de combustível, o combustível pode ser projetado e inflamar-se. O utilizador pode sofrer ferimentos graves e podem ocorrer danos materiais.
 - ▶ Deixar a motosserra arrefecer antes de abrir a tampa do depósito de combustível.
 - ▶ Abrir a tampa do depósito de combustível lentamente e não de repente.
- Vestuário que entre em contacto com combustível ou gasolina torna-se facilmente inflamável. As pessoas podem sofrer ferimentos graves ou fatais e podem ocorrer danos materiais.
 - ▶ Caso o vestuário entre em contacto com combustível ou gasolina: Trocar o vestuário.
- Combustível, gasolina e óleo para motores de dois tempos podem prejudicar o ambiente.
 - ▶ Não derramar combustível, gasolina nem óleo para motores de dois tempos.
 - ▶ Combustível, gasolina e óleo para motores de dois tempos devem ser eliminados de forma correta e respeitadora do ambiente.
- Caso combustível, gasolina ou óleo para motores de dois tempos entre em contacto com a pele ou com os olhos, podem ocorrer irritações.
 - ▶ Evitar o contacto com o combustível, gasolina e óleo para motores de dois tempos.
 - ▶ Caso tenha havido contacto com a pele: Lavar as partes afetadas da pele com bastante água e sabão.
 - ▶ Caso tenha havido contacto com os olhos: Lavar os olhos com muita água durante, pelo menos, 15 minutos e consultar um médico.
- O sistema de ignição da motosserra pode gerar faíscas. As faíscas podem escapar-se para o exterior e provocar incêndios ou explosões num ambiente facilmente inflamável ou explosivo. As pessoas podem sofrer ferimentos graves ou fatais e podem ocorrer danos materiais.
 - ▶ Utilizar velas de ignição que estejam descritas neste manual de instruções.
 - ▶ Enroscar a vela de ignição e apertar com firmeza.

- ▶ Pressionar o encaixe da vela de ignição com firmeza.
- Se a motosserra for abastecida com combustível que tenha sido misturado com gasolina inadequada ou óleo para motor de dois tempos inadequado, ou apresente uma relação de mistura errada de gasolina e óleo para motor de dois tempos, é possível que a motosserra sofra danos.
 - ▶ Misturar o combustível tal como descrito neste manual de instruções.
- Se o combustível for armazenado durante muito tempo, a mistura de gasolina e óleo para motores de dois tempos pode sofrer segregação ou envelhecimento. A motosserra pode ficar danificada caso seja abastecida com combustível segregado ou envelhecido.
 - ▶ Antes de abastecer a motosserra: agitar o combustível.
 - ▶ Usar uma mistura de gasolina e óleo para motores de dois tempos que não tenha sido feita há mais de 30 dias (STIHL MotoMix: 5 anos).
- Quando for necessário trabalhar na árvore, a motosserra pode cair. As pessoas podem sofrer ferimentos graves e podem ocorrer danos materiais.
 - ▶ Prender a motosserra no olhal com uma correia de motosserra. A correia de motosserra tem de ter uma proteção contra sobrecarga. Os acessórios adequados podem ser adquiridos no comércio especializado.
- Quando o motor estiver a funcionar são libertados gases de escape. A inalação de gases de escape pode intoxicar pessoas.
 - ▶ Não inalar gases tóxicos.
 - ▶ Trabalhar com a motosserra num local bem ventilado.
 - ▶ Se sentir náuseas, dores de cabeça, problemas visuais, problemas de audição ou vertigens: terminar o trabalho e consultar um médico.
- Se o utilizador estiver a usar uma proteção auditiva quando o motor arrancar, o utilizador poderá não conseguir ouvir nem avaliar corretamente os ruídos.
 - ▶ Trabalhar de forma tranquila e ponderada.
- Se a motosserra estiver a ser usada e a alavanca combinada se encontrar na posição , o utilizador não consegue trabalhar de forma controlada com a motosserra. O utilizador pode sofrer ferimentos graves.
 - ▶ Assegurar-se de que a alavanca combinada está na posição **I** durante o trabalho.
 - ▶ Ligar o motor tal como descrito neste manual de instruções.
- Se se acelerar com o travão da corrente inserido, o travão da corrente pode ser danificado.
 - ▶ Antes de serrar soltar o travão da corrente.
- A corrente em movimento pode ferir o utilizador. O utilizador pode sofrer ferimentos graves.
 - ▶ Não tocar na corrente em movimento.
 - ▶ Se a corrente estiver bloqueada por um objeto: parar o motor e aplicar o travão da corrente. Remover o objeto apenas depois deste processo.
- A corrente em movimento fica quente e expande-se. Caso a corrente não seja lubrificada o suficiente e seja esticada, pode saltar da barra guia ou rasgar-se. As pessoas podem sofrer ferimentos graves e podem ocorrer danos materiais.
 - ▶ Usar óleo aderente para correntes.
 - ▶ Durante o trabalho, verificar regularmente o nível de enchimento do depósito do óleo. Antes de o óleo aderente para correntes

4.8 Trabalho

4.8.1 Serrar

▲ ATENÇÃO

- Se não houver ninguém ao alcance fora da área de trabalho, não haverá prestação de socorro em caso de acidente.
 - ▶ Certifique-se que existem pessoas ao alcance fora da área de trabalho.
- Se o utilizador não ligar o motor corretamente, ele pode perder o controlo sobre a motosserra. O utilizador pode sofrer ferimentos graves.
 - ▶ Ligar o motor tal como descrito neste manual de instruções.
 - ▶ Caso a corrente toque no chão ou em objetos: não ligue o motor.
- Em determinadas situações, o utilizador poderá não conseguir continuar a trabalhar com total concentração. O utilizador pode perder o controlo sobre a motosserra, tropeçar, cair e ferir-se com gravidade.
 - ▶ Trabalhar de forma tranquila e ponderada.
 - ▶ Caso as condições de luz e de visibilidade não sejam boas: Não trabalhar com a motosserra.
 - ▶ Usar a motosserra sozinho.
 - ▶ Não trabalhar acima da altura dos ombros.
 - ▶ Prestar atenção aos obstáculos.
 - ▶ Caso se verifiquem sinais de cansaço: faça uma pausa no trabalho.

ser consumido: atestar óleo aderente para correntes.

- ▶ Durante o trabalho, verificar regularmente o esticamento da corrente. Caso a tensão da corrente seja demasiado baixa: esticar a corrente.
- Se durante o trabalho a motosserra apresentar um comportamento diferente ou incomum, a motosserra poderá não estar a cumprir as exigências de segurança. As pessoas podem sofrer ferimentos graves e podem ocorrer danos materiais.
 - ▶ Terminar o trabalho e consultar um concessionário especializado STIHL.
- Durante o trabalho, a motosserra pode produzir vibrações.
 - ▶ Utilizar luvas.
 - ▶ Fazer pausas de trabalho.
 - ▶ Caso existam indícios de problemas de circulação: consulte um médico.
- Caso a corrente em movimento bata contra um objeto duro, podem formar-se faíscas. As faíscas podem provocar incêndios em ambientes facilmente inflamáveis. As pessoas podem sofrer ferimentos graves ou fatais e podem ocorrer danos materiais.
 - ▶ Não trabalhe em ambientes facilmente inflamáveis.
- Depois de largar o acelerador, a corrente ainda continua em movimento durante algum tempo. A corrente em movimento pode provocar cortes em pessoas. As pessoas podem sofrer ferimentos graves.
 - ▶ Aguardar até que a corrente deixe de girar.

▲ ATENÇÃO

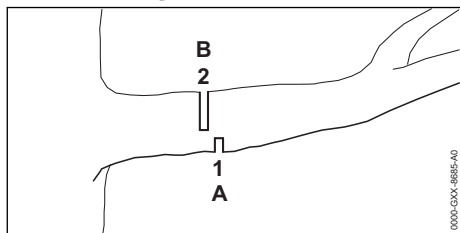

- Se for cortada madeira sob tensão, a barra guia poderá emperrar. O utilizador pode perder o controlo sobre a motosserra e ferir-se com gravidade.
 - ▶ Executar primeiro um corte de compensação (1) no lado de pressão (A), em seguida um corte de separação (2), deslocado no sentido do tronco, no lado de tração (B).

4.8.2 Abate

▲ ATENÇÃO

- Pessoas inexperientes não conseguem avaliar os riscos em caso de abate. Podem ocorrer ferimentos graves ou mortais em pessoas e danos materiais.
 - ▶ Em caso de dúvidas: Não efetuar o abate sozinho.
- Durante a queda, as peças a cortar da árvore ou ramos podem cair em pessoas ou objetos. Podem ocorrer ferimentos graves ou mortais em pessoas e danos materiais.
 - ▶ Determinar o sentido da queda de forma que a área, na qual a peça a cortar da árvore vai cair, esteja livre.
 - ▶ Manter pessoas não envolvidas, crianças e animais afastadas do local de trabalho num raio de 2,5 vezes do comprimento total da árvore.

4.9 Forças de reacção

4.9.1 Rebate

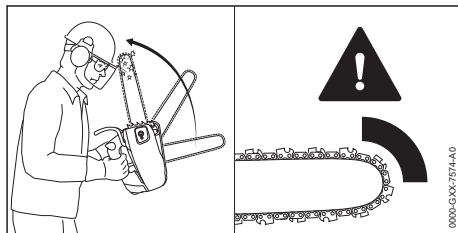

Pode ocorrer um rebate pelas seguintes causas:

- A corrente em movimento toca num objeto duro na zona à volta do quarto superior da ponta da barra guia e trava repentinamente.
- A corrente em movimento está emperrada na ponta da barra guia.

O travão da corrente não consegue impedir um rebate.

▲ ATENÇÃO

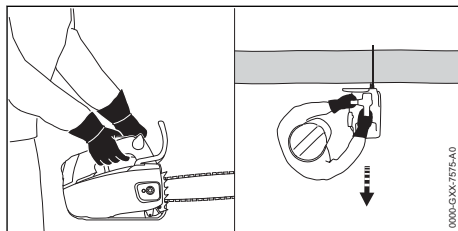

- Caso ocorra um rebate, a motosserra pode ser projetada no sentido do utilizador. Devido à conceção do sistema de cabos com uma

distância curta dos cabos, o utilizador pode perder o controlo sobre a motosserra e ferir-se com gravidade ou perder a vida.



- ▶ Segurar na motosserra com as duas mãos.

- ▶ Segurar na motosserra com as duas mãos.
- ▶ Manter o corpo afastado da área de rotação alargada da motosserra.
- ▶ Trabalhar tal como descrito neste manual de instruções.
- ▶ Não trabalhar com a zona à volta do quarto superior da ponta da barra guia.
- ▶ Trabalhar com uma corrente corretamente afiada e esticada.
- ▶ Usar uma corrente com risco reduzido de rebate.
- ▶ Usar uma barra guia com uma cabeça da guia pequena.
- ▶ Serrar na potência máxima.

4.9.2 Puxar para dentro

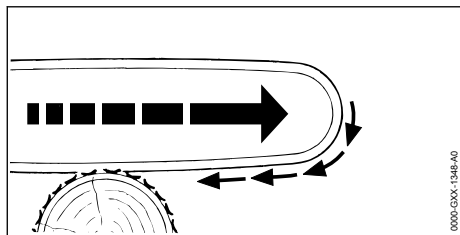

Se o trabalho for efetuado com a parte inferior da guia, a motosserra é atirada para longe do utilizador.

⚠ ATENÇÃO

- Caso a corrente a circular bata num objeto duro e seja travada de imediato, a motosserra pode ser atirada com muita força para longe do utilizador. O utilizador pode perder o controlo sobre a motosserra e ferir-se com gravidade ou perder a vida.
 - ▶ Segurar na motosserra com as duas mãos.
 - ▶ Trabalhar tal como descrito neste manual de instruções.
 - ▶ Introduzir a guia no corte a direito.
 - ▶ Colocar o encosto de garra corretamente.
 - ▶ Cortar na potência máxima.

4.9.3 Recuo

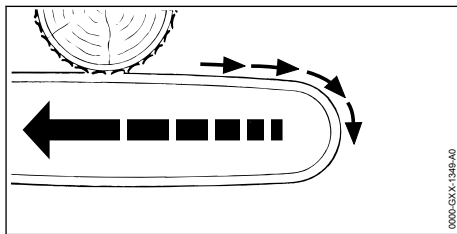

Se o trabalho for efetuado com a parte superior da guia, a motosserra é empurrada no sentido do utilizador.

⚠ ATENÇÃO

- Caso a corrente a circular bata num objeto duro e seja travada de imediato, a motosserra pode ser empurrada com muita força no sentido do utilizador. O utilizador pode perder o controlo sobre a motosserra e ferir-se com gravidade ou perder a vida.
 - ▶ Segurar na motosserra com as duas mãos.
 - ▶ Trabalhar tal como descrito neste manual de instruções.
 - ▶ Introduzir a guia no corte a direito.
 - ▶ Cortar na potência máxima.

4.10 Transporte

⚠ ATENÇÃO

- Durante o transporte, a motosserra pode tombar ou mover-se. Podem ocorrer ferimentos graves em pessoas e danos materiais.
 - ▶ Parar o motor.
 - ▶ Inserir o travão da corrente.
 - ▶ Empurrar a proteção da corrente por cima da barra guia, de forma a cobrir totalmente a barra guia.
 - ▶ Segurar a motosserra com esticadores, correias ou uma rede, de forma a não tombar nem se mover.

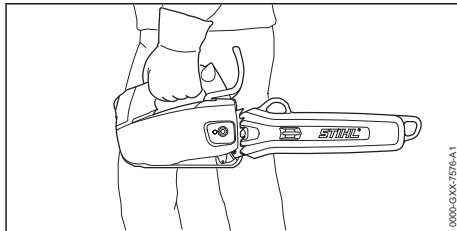

- Depois de o motor ter arrancado, o silenciador e o motor podem ficar quentes. O utilizador pode queimar-se.

- ▶ Transportar a motosserra com a mão esquerda no cabo de operação de forma que a barra guia fique virada para trás.

4.11 Armazenamento

▲ ATENÇÃO

- As crianças não conseguem identificar nem avaliar os perigos da motosserra. As crianças podem ferir-se com gravidade.
 - ▶ Parar o motor.
 - ▶ Inserir o travão da corrente.
 - ▶ Empurrar a proteção da corrente por cima da barra guia, de forma que esta fique totalmente coberta.
 - ▶ Guardar a motosserra fora do alcance de crianças.
- Os contactos elétricos na motosserra e em componentes metálicos podem ficar corroídos devido à humidade. A motosserra pode ser danificada.
 - ▶ Guardar a motosserra limpa e seca.

4.12 Limpeza, manutenção e reparação

▲ ATENÇÃO

- Se o motor arrancar durante a limpeza, manutenção ou reparação, a corrente pode arrançar acidentalmente. As pessoas podem sofrer ferimentos graves e podem ocorrer danos materiais.
 - ▶ Parar o motor.
 - ▶ Inserir o travão da corrente.
- Depois de o motor ter arrancado, o silenciador e o motor podem ficar quentes. Podem ocorrer queimaduras em pessoas.
 - ▶ Aguardar até que o silenciador e o motor arrefeçam.
- Produtos de limpeza agressivos, a limpeza com jato de água ou objetos afiados podem danificar a motosserra, a barra guia e a corrente. Caso a motosserra, a barra guia ou a corrente não sejam limpas corretamente, poderá haver componentes que deixarão de funcionar corretamente e equipamentos de segurança que ficarão fora de serviço. As pessoas podem sofrer ferimentos graves.
 - ▶ Limpar a motosserra, a barra guia e a corrente tal como descrito neste manual de instruções.
- Caso a motosserra não seja alvo de manutenção ou reparação da forma descrita neste manual de instruções, haverá componentes que deixarão de funcionar corretamente e os equipamentos de segurança ficarão fora de











serviço. As pessoas podem sofrer ferimentos graves ou fatais.

- ▶ Efetuar a manutenção ou reparação à motosserra tal como descrito neste manual de instruções.
- Caso a manutenção ou a reparação da barra guia e a corrente não sejam realizadas da forma descrita neste manual de instruções, haverá componentes que deixarão de funcionar corretamente e os equipamentos de segurança ficarão fora de serviço. As pessoas podem sofrer ferimentos graves.
 - ▶ Efetuar a manutenção ou reparação à barra guia e à corrente tal como descrito neste manual de instruções.
- Durante a limpeza ou manutenção da corrente, o utilizador pode cortar-se nos dentes de corte afiados. O utilizador pode sofrer ferimentos.
 - ▶ Use luvas de proteção de material resistente.

5 Tornar a motosserra operacional

5.1 Tornar a motosserra operacional

Antes do início do trabalho é necessário executar os seguintes passos:

- ▶ Assegurar que os seguintes componentes cumprem as exigências de segurança:
 - Motosserra,  4.6.1.
 - Barra guia,  4.6.2.
 - Corrente,  4.6.3.
- ▶ Limpar a motosserra,  15.1.
- ▶ Incorporar a barra guia e a corrente,  6.1.1.
- ▶ Esticar a corrente,  6.2.
- ▶ Encher com óleo aderente para correntes,  6.3.
- ▶ Verificar o travão da corrente,  10.4.
- ▶ Abastecer a motosserra,  8.2.
- ▶ Verificar os elementos de comando,  10.5.
- ▶ Verificar a lubrificação da corrente,  10.6.
- ▶ Caso os passos não possam ser executados: Não utilizar a motosserra e consultar um revendedor especializado da STIHL.

6 Montagem da motosserra

6.1 Montagem e desmontagem da guia e corrente

6.1.1 Incorporar a barra guia e a corrente

As combinações de barra guia e de corrente, que podem ser adaptadas e incorporadas no carreto, estão indicadas nos dados técnicos,  20.1.

- ▶ Parar o motor e soltar o travão da corrente.

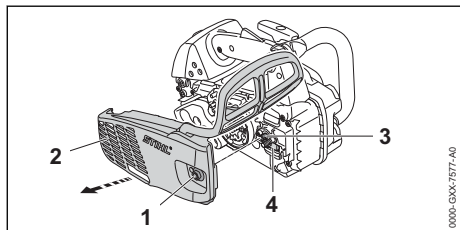

- ▶ Girar a porca (1) para a esquerda até que a tampa do carreto (2) possa ser removida.
- ▶ Retirar a tampa do carreto (2).
- ▶ Girar o parafuso tensor (3) para a esquerda até a corredeira tensora (4) se encontrar do lado esquerdo do alojamento.

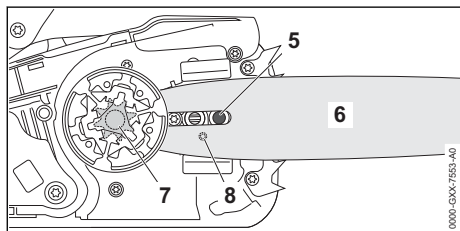

- ▶ Colocar a barra guia na motosserra de forma a satisfazer as seguintes condições:
 - O parafusos de colar (5) assenta no furo oblongo da barra guia (6).
 - O bujão da corredeira tensora (4) assenta no furo (8) da barra guia (6).

A orientação da barra guia (6) não é relevante. A impressão na barra guia (6) também pode estar invertida.

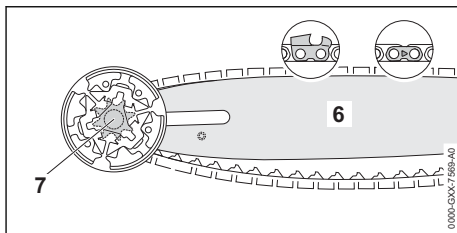

- ▶ Colocar a corrente no carreto (7) de forma que os elos de acionamento da corrente assentem nos dentes do carreto (7).
- ▶ Colocar a corrente na ranhura da barra guia (6) de forma que as setas nos elos de união da corrente fiquem viradas para a parte superior no sentido da marcha.

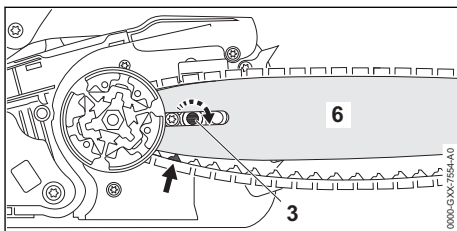

- ▶ Girar o parafuso tensor (3) para a direita até a corrente se encontrar na barra guia. Nesse sentido, inserir os elos de acionamento da corrente na ranhura da barra guia. A barra guia (6) e a corrente encontram-se assentes na motosserra.
- ▶ Colocar a tampa do carreto (2) na motosserra de forma a ficar encaixada com a motosserra.
- ▶ Enroscar e apertar a porca (1).

6.1.2 Desmontar a barra guia e a corrente

- ▶ Parar o motor e soltar o travão da corrente.
- ▶ Girar a porca para a esquerda até que a tampa do carreto possa ser removida.
- ▶ Retirar a tampa do carreto.
- ▶ Girar o parafuso tensor para a esquerda até ao final.
A corrente está solta.
- ▶ Retirar a barra guia e a corrente.

6.2 Esticar a corrente

A corrente expande-se ou contrai-se durante o trabalho. A tensão da corrente altera-se. Durante o trabalho é necessário verificar regularmente a tensão da corrente e esticar novamente.

- ▶ Parar o motor e inserir o travão da corrente.

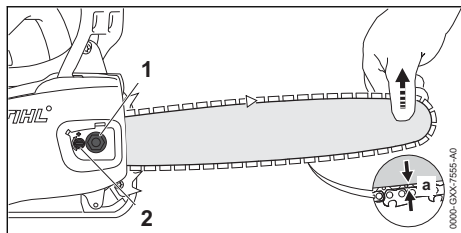

- ▶ Desapertar a porca (1).
- ▶ Soltar o travão da corrente.
- ▶ Levantar a barra guia na ponta e girar o parafuso tenso (2) para a esquerda ou para a direita até estarem satisfeitas as seguintes condições:
 - A distância a no centro da barra guia encontra-se entre 1 mm e 2 mm.
 - A corrente ainda pode ser puxada com dois dedos e pouco esforço por cima da barra guia.
- ▶ Levantar a barra guia na ponta e apertar as porcas (1) com firmeza.
- ▶ Caso a distância a no centro da barra guia não se encontre entre 1 mm e 2 mm: Esticar novamente a corrente.

6.3 Encher com óleo aderente para correntes

O óleo aderente para correntes lubrifica e arrefece a corrente em circulação.

A STIHL recomenda a utilização de um óleo aderente para correntes STIHL ou de um outro óleo aderente para correntes aprovado para motosserras.

- ▶ Parar o motor e inserir o travão da corrente.
- ▶ Colocar a motosserra numa superfície plana de forma que a tampa do depósito do óleo fique virada para cima.
- ▶ Limpar a área em redor da tampa do depósito do óleo com um pano húmido.

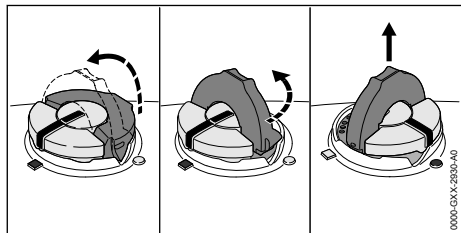

- ▶ Abrir o arco da tampa do depósito do óleo.
- ▶ Girar a tampa do depósito do óleo para a esquerda até ao final.
- ▶ Retirar a tampa do depósito do óleo.

- ▶ Inserir óleo aderente para correntes sem deramar nem encher o depósito do óleo até ao rebordo.
- ▶ Se o arco da tampa do depósito do óleo estiver fechado: abrir o arco para cima.

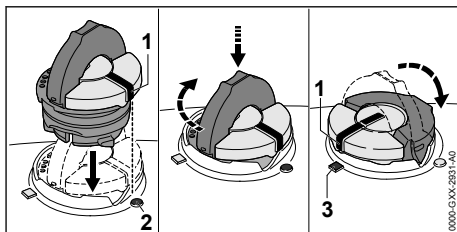

- ▶ Colocar a tampa do depósito do óleo de forma que a marcação (1) fique virada para a marcação (2).
- ▶ Pressionar a tampa do depósito do óleo para baixo e girar para a direita até ao encosto. A tampa do depósito do óleo encaixa com um clique. A marcação (1) está virada para a marcação (3).
- ▶ Verificar se a tampa do depósito do óleo pode ser removida para cima.
- ▶ Se a tampa do depósito do óleo não poder ser removida para cima: fechar o arco da tampa do depósito do óleo. O depósito do óleo está fechado.

Se a tampa do depósito do óleo puder ser removida para cima, é necessário executar os seguintes passos:

- ▶ Colocar a tampa do depósito do óleo na posição desejada.

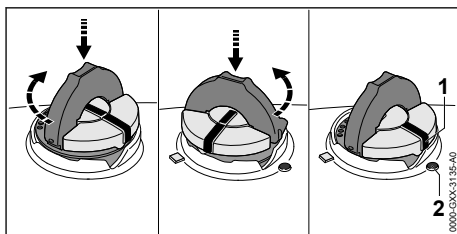

- ▶ Pressionar a tampa do depósito do óleo para baixo e girar para a direita até ao encosto.
- ▶ Pressionar a tampa do depósito do óleo para baixo e girar para a esquerda até a marcação (1) ficar virada para a marcação (2).
- ▶ Tentar fechar novamente o depósito do óleo.
- ▶ Se não for possível fechar o depósito do óleo: Não trabalhar com a motosserra e consultar um revendedor especializado da STIHL. A motosserra não cumpre as exigências de segurança.

7 Inserir e soltar o travão da corrente

7.1 Inserir o travão da corrente

A motosserra está equipada com um travão da corrente.

O travão da corrente é inserido automaticamente no caso de um rebate suficientemente forte devido à inércia de massa da proteção da mão ou pode ser inserido pelo utilizador.

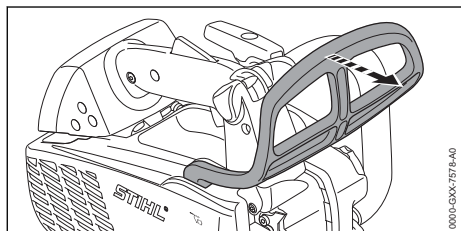

- ▶ Pressionar a proteção da mão com a mão esquerda, afastando-a do tubo do punho. A proteção da mão encaixa com um clique. O travão da corrente está inserido.

7.2 Soltar o travão da corrente

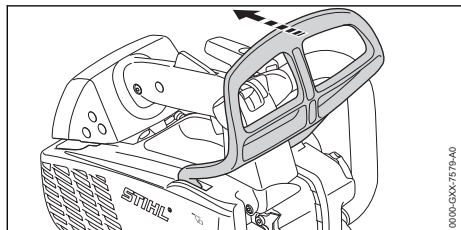

- ▶ Pressionar a proteção da mão com a mão esquerda no sentido do utilizador. A proteção da mão encaixa com um clique. O travão da corrente está desbloqueado.

8 Misturar o combustível e abastecer a motosserra

8.1 Misturar o combustível

O combustível necessário para esta motosserra consiste numa relação de mistura de 1:50 de gasolina e óleo para motores de dois tempos e gasolina.

A STIHL recomenda o combustível já misturado STIHL MotoMix.

Caso o combustível seja misturado por si, deve ser usado apenas um óleo para motores de dois

tempos da STIHL ou um outro óleo do motor de alto desempenho das classes JASO FB, JASO FC, JASO FD, ISO-L-EGB, ISO-L-EGC ou ISO-L-EGD.

A STIHL prescreve o óleo para motores de dois tempos STIHL HP Ultra ou um óleo do motor de alto desempenho equivalente, de forma garantir os limites de emissões relativos à durabilidade da máquina.

- ▶ Assegurar-se de que a octanagem da gasolina é de, pelo menos, 90 RON, e que a proporção de álcool na gasolina não ultrapassa os 10% (para o Brasil: 27%).
- ▶ Assegurar que o óleo utilizado para motores de dois tempos cumpre os requisitos.
- ▶ Determinar as quantidades corretas de óleo para motores de dois tempos e de gasolina na relação de mistura 1:50 em função da quantidade de combustível pretendida. Exemplos de misturas de combustíveis:
 - 20 ml de óleo para motores de dois tempos, 1 l gasolina
 - 60 ml de óleo para motores de dois tempos, 3 l gasolina
 - 100 ml de óleo para motores de dois tempos, 5 l gasolina
- ▶ Primeiro, verter óleo para motores de dois tempos, e depois gasolina num recipiente limpo e autorizado para combustível.
- ▶ Misturar bem o combustível.

8.2 Abastecer a motosserra

- ▶ Parar o motor e inserir o travão da corrente.
- ▶ Deixar a motosserra arrefecer.
- ▶ Colocar a motosserra numa superfície plana de forma a que a tampa do depósito de combustível fique virada para cima.
- ▶ Limpar a área em redor da tampa do depósito de combustível com um pano húmido.
- ▶ Abrir o arco da tampa do depósito de combustível.

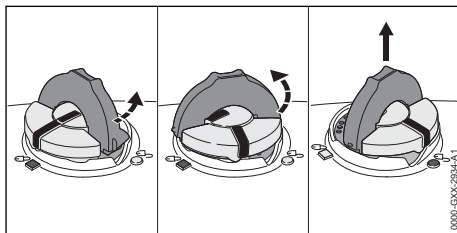

⚠ ATENÇÃO

- A motosserra aquece durante o trabalho ou num ambiente muito quente. Consoante o tipo de combustível, a altura, a temperatura ambiente e a temperatura da motosserra, o combustível expande-se e pode provocar sobrepressão no depósito de combustível. Ao abrir a tampa do depósito de combustível, o combustível pode ser projetado e inflamar-se. O utilizador pode sofrer ferimentos graves e podem ocorrer danos materiais.
 - ▶ Deixar a motosserra arrefecer antes de abrir a tampa do depósito de combustível.
 - ▶ Abrir a tampa do depósito de combustível lentamente e não de repente.
- ▶ Girar a tampa do depósito de combustível aprox. 1/8 volta para a esquerda. Se o depósito de combustível estiver sob pressão, ouve-se a sobrepressão a diminuir.
- ▶ Quando a sobrepressão estiver totalmente eliminada: girar a tampa do depósito de combustível para a esquerda, até as marcações na tampa e no depósito de combustível ficarem alinhadas.
- ▶ Retirar a tampa do depósito de combustível.

AVISO

- O combustível pode sofrer rapidamente segregação ou envelhecimento sob o efeito da luz, radiação solar e temperaturas extremas. Se a motosserra for abastecida com combustível segregado ou envelhecido, pode ficar danificada.
 - ▶ Misturar bem o combustível.
 - ▶ Não abastecer com combustível que esteja armazenado há mais de 30 dias (STIHL MotoMix: 5 anos).
- ▶ Abastecer com combustível sem o derramar e deixar, pelo menos, 15 mm até ao rebordo do depósito de combustível.
- ▶ Se o arco da tampa do depósito de combustível estiver fechado: pôr o arco para cima.

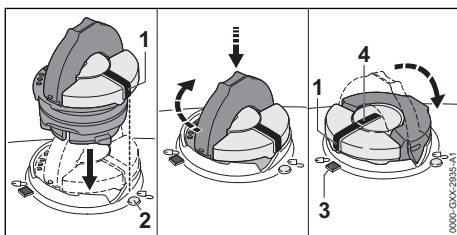

- ▶ Colocar a tampa do depósito de combustível de forma a que a marcação (1) fique virada para a marcação (2).
- ▶ Pressionar a tampa do depósito de combustível para baixo e girar para a direita até ao fim. A tampa do depósito de combustível encaixa ouvindo-se um clique. A marcação (1) está alinhada com a marcação (4) e aponta para a marcação (3).
- ▶ Verificar se a tampa do depósito de combustível se deixa puxar para cima.
- ▶ Se for possível puxar a tampa do depósito de combustível para cima: fechar o arco da tampa do depósito de combustível. O depósito de combustível está fechado.

Se se conseguir puxar a tampa do depósito de combustível para cima, é necessário executar os seguintes passos:

- ▶ Colocar a tampa do depósito de combustível em qualquer posição.

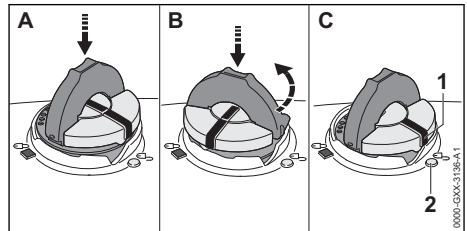



- ▶ Pressionar a tampa do depósito de combustível para baixo e girar para a direita até ao fim.
- ▶ Pressionar a tampa do depósito de combustível para baixo e girar para a esquerda até a marcação (1) ficar a apontar para a marcação (2).
- ▶ Tentar novamente fechar o depósito de combustível.
- ▶ Se continuar a não ser possível fechar o depósito de combustível: não trabalhar com a motosserra e consultar um revendedor especializado da STIHL. A motosserra não cumpre as exigências de segurança.

9 Arrancar e parar o motor

9.1 Selecionar o processo de arranque correto

Quando é que o motor tem de ser preparado para o arranque?

O motor tem de ser preparado para o arranque, caso seja cumprida uma das seguintes condições:

- O motor está à temperatura ambiente.
- O motor desliga-se na primeira aceleração após o arranque.
- O motor desliga-se porque o depósito de combustível estava vazio.
- ▶ Preparar o motor para o arranque  9.2 e em seguida ligar o motor,  9.3.

Quando é que o motor pode ser ligado diretamente?



O motor pode ser ligado diretamente, caso o motor tenha funcionado pelo menos durante 1 minuto e apenas tenha sido desligado para uma pequena interrupção do trabalho.

- ▶ Ligar o motor,  9.3.

9.2 Preparar o motor para o arranque

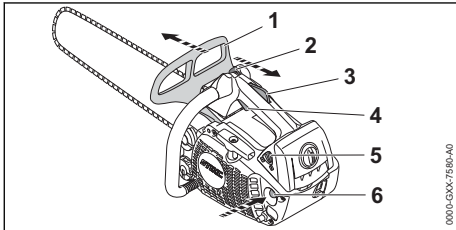
- ▶ Seleccionar o processo de arranque correto.



- ▶ Inserir o travão da corrente (1).
- ▶ Remover a proteção da corrente.
- ▶ Premir a bomba manual de combustível (6) pelo menos 10 vezes.
- ▶ Premir e manter premido o bloqueio do acelerador (3).
- ▶ Premir e manter premido o acelerador (4).
- ▶ Colocar a alavanca combinada (2) na posição .
- ▶ Soltar o acelerador (4) e o bloqueio do acelerador (5).
- ▶ Colocar a alavanca da válvula de arranque (5) na posição .

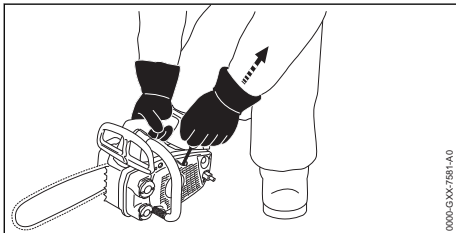



- ▶ Colocar a motosserra por cima de uma base plana.

- ▶ Segurar com a mão direita no cabo de operação, de forma que o polegar envolva o cabo de operação.
- ▶ Pressionar a motosserra com a mão direita para o solo.
- ▶ Fixar a motosserra com o joelho direito na tampa.
- ▶ Puxar lentamente a pega de arranque com a mão esquerda até sentir resistência.
- ▶ Puxar rapidamente e deixar a pega de arranque recuar até o motor inflamar uma vez e se desligar.
- ▶ Colocar a alavanca da válvula de arranque (5) na posição .

9.3 Ligar o motor

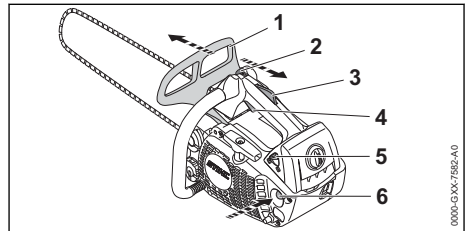
- ▶ Seleccionar o processo de arranque correto.



- ▶ Inserir o travão da corrente (1).
- ▶ Remover a proteção da corrente.
- ▶ Colocar a alavanca da válvula de arranque (5) na posição .
- ▶ Premir e manter premido o bloqueio do acelerador (3).
- ▶ Premir e manter premido o acelerador (4).
- ▶ Colocar a alavanca combinada (2) na posição .

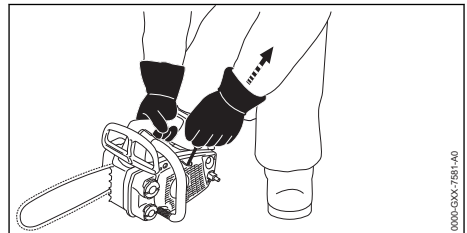

- ▶ Colocar a motosserra por cima de uma base plana.
- ▶ Segurar com a mão direita no cabo de operação, de forma que o polegar envolva o cabo.
- ▶ Pressionar a motosserra com a mão direita para o solo.
- ▶ Fixar a motosserra com o joelho direito na tampa.

- ▶ Puxar lentamente a pega de arranque com a mão esquerda até sentir resistência.
- ▶ Puxar rapidamente e deixar a pega de arranque recuar até o motor arrancar.
- ▶ Premir e manter premido o bloqueio do acelerador (3).
- ▶ Premir brevemente o acelerador (4). A alavanca combinada (2) salta para a posição **I**. O motor funciona em marcha em vazio.

AVISO

- Se acelerar com o travão da corrente inserido, o travão da corrente pode ser danificado.
 - ▶ Antes de serrar soltar o travão da corrente.
- ▶ Soltar o travão da corrente. A motosserra está operacional.
- ▶ Caso a corrente funcione em marcha em vazio: Eliminar as avarias. A marcha em vazio não está regulada corretamente.
- ▶ Se o motor não arrancar: Preparar o motor para o arranque e, em seguida, tentar novamente arrancar o motor.

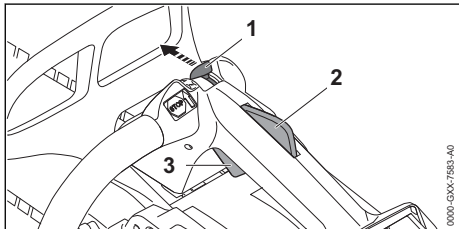
9.4 Parar o motor

- ▶ Soltar o acelerador (3) e o bloqueio do acelerador (2). A corrente deixa de se mover.
- ▶ Colocar a alavanca combinada (1) na posição **O**. O motor desliga-se e a alavanca combinada (1) volta para a posição **I**.
- ▶ Se o motor não se desligar:
 - ▶ Colocar a alavanca da válvula de arranque na posição **II**. O motor desliga-se.
 - ▶ Não utilizar a motosserra e consultar um revendedor especializado da STIHL. A alavanca combinada está defeituosa.

10 Verificação da motosserra**10.1 Verificar o carreto**

- ▶ Parar o motor.
- ▶ Soltar o travão da corrente.

- ▶ Desmontar a tampa do carreto.
- ▶ Desmontar a barra guia e a corrente.

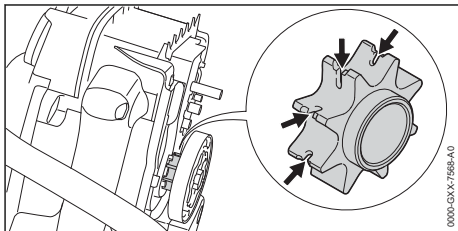

- ▶ Se forem visíveis vestígios de rodamem: Não utilizar a motosserra e consultar um revendedor especializado da STIHL. O carreto tem de ser substituído.

10.2 Verificação da barra guia

- ▶ Parar o motor e inserir o travão da corrente.
- ▶ Desmontar a corrente e a barra guia.

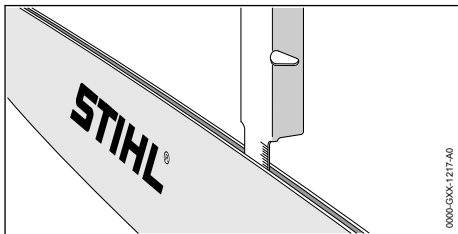

- ▶ Medir a profundidade da ranhura com a vareta de nível de um gabarito de precisão STIHL.
- ▶ Substituir a barra guia, caso seja respeitada uma das seguintes condições:
 - A barra guia está danificada.
 - A profundidade medida da ranhura é inferior à profundidade da ranhura mínima da barra guia, **19.3**.
 - A ranhura da barra guia está estrangulada ou alargada.
- ▶ Em caso de dúvidas: Consultar um revendedor especializado da STIHL.

10.3 Verificação da motosserra

- ▶ Parar o motor e inserir o travão da corrente.

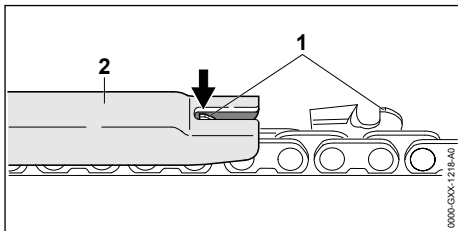

- ▶ Medir a altura dos limitadores de profundidade (1) com um calibrador de limas da STIHL (2). O calibrador de limas da STIHL tem de encaixar na divisão da corrente.
- ▶ Caso um limitador da profundidade (1) saia fora do gabarito de precisão (2): Relimar o limitador de profundidade (1),  16.3.

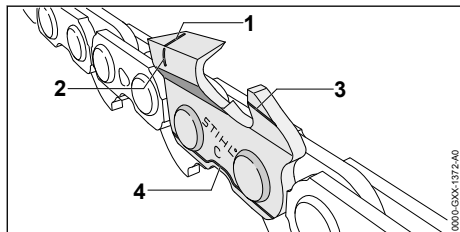

- ▶ Verificar se as marcações de desgaste (1 a 4) nos dentes de corte estão visíveis.
- ▶ Caso uma das marcações de desgaste não esteja visível num dente de corte: Não utilizar a corrente e consultar um revendedor especializado da STIHL.
- ▶ Usar um calibrador de limas da STIHL para verificar se o ângulo de afiação dos dentes de corte de 30° é respeitado. O calibrador de limas da STIHL tem de encaixar na divisão da corrente.
- ▶ Se o ângulo de afiação de 30° não for respeitado: Afiar a corrente.
- ▶ Em caso de dúvidas: Consultar um revendedor especializado da STIHL.

10.4 Verificar o travão da corrente

- ▶ Parar o motor e inserir o travão da corrente.

ATENÇÃO



- Os dentes de corte da corrente estão afiados. O utilizador pode cortar-se.
 - ▶ Usar luvas de trabalho de material resistente.
- ▶ Tentar retirar a corrente à mão por cima da barra guia. Caso a corrente deixe de poder ser puxada manualmente por cima da barra guia, funciona o travão da corrente.
- ▶ Caso a corrente possa ser puxada manualmente por cima da barra guia: Não utilizar a motosserra e consultar um revendedor especializado da STIHL. O travão de corrente está defeituoso.

10.5 Verificar os elementos de comando

Bloqueio do acelerador e acelerador

- ▶ Parar o motor e inserir o travão da corrente.
- ▶ Tentar pressionar o acelerador sem premir o bloqueio do acelerador.
- ▶ Se for possível pressionar o acelerador: Não utilizar a motosserra e consultar um revendedor especializado da STIHL. O bloqueio do acelerador está defeituoso.
- ▶ Pressionar o bloqueio do acelerador e mantê-lo pressionado.
- ▶ Pressionar o acelerador e soltar novamente.
- ▶ Caso a o acelerador se mova com dificuldade ou não recue para a posição inicial: Não utilizar a motosserra e consultar um revendedor especializado da STIHL. O acelerador está defeituoso.

Parar o motor

- ▶ Ligar o motor.
- ▶ Colocar a alavanca combinada (1) na posição . O motor desliga-se e a alavanca combinada volta para a posição . Se o motor não se desligar:
 - ▶ Colocar a alavanca da válvula de arranque na posição . O motor desliga-se.
 - ▶ Não utilizar a motosserra e consultar um revendedor especializado da STIHL. A alavanca combinada está defeituosa.

10.6 Verificar a lubrificação da corrente

- ▶ Ligar o motor e soltar o travão da corrente.
- ▶ Virar a barra guia para uma superfície clara.
- ▶ Acelerar. O óleo aderente para correntes é arremessado e é visível na superfície clara. A lubrificação da corrente funciona.
- ▶ Caso o óleo aderente para correntes arremessado não seja visível:
 - ▶ Parar o motor.
 - ▶ Encher com óleo aderente para correntes.
 - ▶ Verificar novamente a lubrificação da corrente.
 - ▶ Caso o óleo aderente para correntes ainda não seja visível na superfície clara: Não utilizar a motosserra e consultar um revendedor especializado da STIHL. A lubrificação da corrente está defeituosa.

11 Trabalhar com a motosserra

11.1 Adaptar a regulação do carburador para trabalhos a grande altura

Se trabalhar com a motosserra a grande altura, a motosserra deixa de conseguir atingir o desempenho ideal. A regulação do carburador pode ser adaptada de forma que a motosserra atinja novamente o desempenho ideal.

- ▶ Ligar o motor e soltar o travão da corrente.
- ▶ Aquecer o motor durante aprox. 1 minuto com recurso a acelerações.

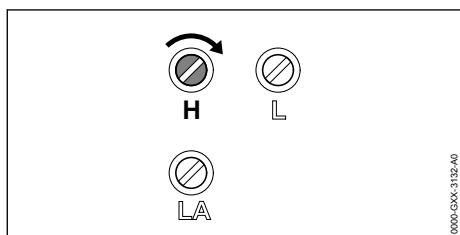

AVISO

- O motor pode aquecer demasiado quando trabalhar novamente com a motosserra a baixa altura.
 - ▶ Efetuar a regulação padrão.

- ▶ Girar o parafuso regulador principal H para a direita, até a motosserra alcançar novamente o desempenho ideal durante o trabalho.

11.2 Adaptar a regulação do carburador para trabalhos com temperaturas inferiores a -10 °C

Se a motosserra trabalhar com temperaturas inferiores a -10 °C, o motor deixa de poder acelerar corretamente. A regulação do carburador pode ser adaptada de forma que o motor volte a acelerar corretamente.

- ▶ Ligar o motor e soltar o travão da corrente.
- ▶ Aquecer o motor durante aprox. 1 minuto com recurso a acelerações.

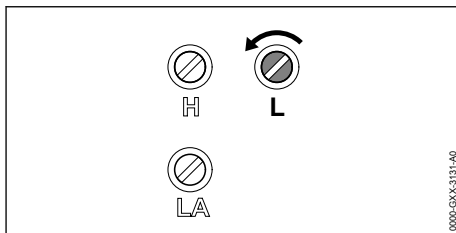

AVISO

- Se a motosserra trabalhar novamente com temperaturas inferiores a -10 °C, a potência do motor pode reduzir visivelmente durante o corte.
 - ▶ Efetuar a regulação padrão.
- ▶ Girar o parafuso regulador da marcha em vazio L 1/4 volta para a esquerda.
- ▶ Se a corrente rodar continuamente ou se o motor desligar: Regular a marcha em vazio.

11.3 Segurar e conduzir a motosserra

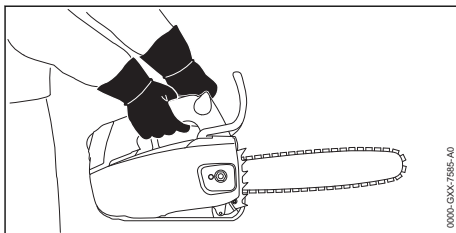

- ▶ Segurar na motosserra com a mão esquerda no tubo do punho e a mão direita no cabo de operação e conduzir de forma que o polegar da mão esquerda envolva o tubo do punho e o polegar da mão direita envolva o cabo de operação.

⚠ ATENÇÃO

- O risco de rebate aumenta caso a motosserra seja usada com uma mão. Caso ocorra um rebate, a motosserra pode ser projetada no sentido do utilizador. O utilizador pode perder o controlo sobre a motosserra e ferir-se com gravidade ou perder a vida.
 - ▶ Não trabalhar com a zona à volta do quarto superior da ponta da barra guia.
 - ▶ Não usar a outra mão para segurar no ramo que deve ser cortado.
 - ▶ Não segurar nos ramos em queda.

A motosserra pode ser usada com uma mão quando estão satisfeitas as seguintes condições:

- A operação da motosserra com as duas mãos não é possível.
- A posição de trabalho tem de ser assegurada com uma mão.
- A motosserra também pode ser segurada com firmeza com uma mão.
- Todas as partes do corpo encontram-se afastadas da área de rotação alargada da motosserra.

11.4 Serrar



ATENÇÃO

- Caso ocorra rebate, a motosserra pode ser projetada no sentido do utilizador. O utilizador pode ser ferido com gravidade ou perder a vida.
 - ▶ Serrar na potência máxima.
 - ▶ Não serrar com a zona à volta do quarto superior da ponta da barra guia.

- ▶ Introduzir a barra guia na potência máxima no corte, de forma que a barra guia não encrave.

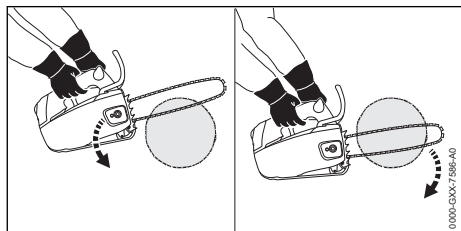

- ▶ Colocar o encosto de garras e usar com ponto de rotação.
- ▶ Introduzir a barra guia totalmente na madeira, de forma que o encosto de garras seja novamente recolocado.
- ▶ No final do corte, pegar na motosserra em peso.

11.5 Poda

- ▶ Pressionar a barra guia com a potência máxima e um movimento de alavanca contra o ramo.

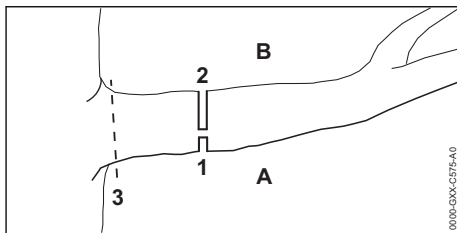

- ▶ Executar primeiro um corte de compensação (1) no lado de pressão (A), em seguida um corte de separação (2) no lado de tração (B), de cima, directamente acima do primeiro corte.
- ▶ Fazer o último corte (3) perto do tronco sem danificar a casca.

11.6 Abate

11.6.1 Princípios básicos sobre o corte de abate

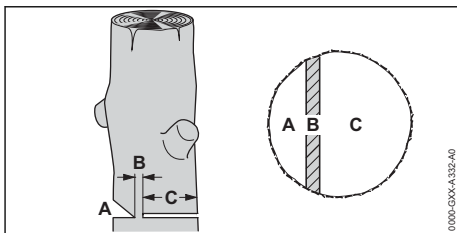

A Bica

A bica determina o sentido da queda.

B Presa

A presa conduz a peça a cortar da árvore para o solo tal como uma charneira. A presa tem uma largura de 1/10 do diâmetro do tronco.

C Corte de abate

A árvore é cortada com o corte de abate.

11.6.2 Serrar a bica

A bica determina o sentido, para o qual a peça a cortar da árvore vai cair. É necessário respeitar as disposições específicas dos diferentes países relativas à estrutura da bica.

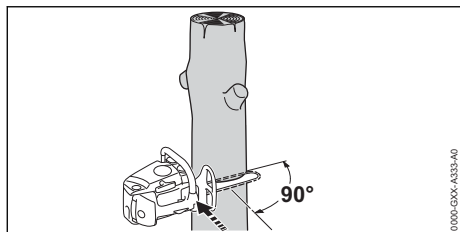

- ▶ Alinhar a motosserra de forma que a bica fique num ângulo reto relativamente ao sentido da queda.
- ▶ Fazer um corte horizontal nivelado.
- ▶ Fazer um corte oblíquo num ângulo de 45° relativamente ao corte horizontal nivelado.

11.6.3 Realizar o corte de abate

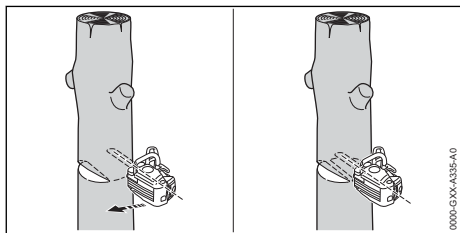

- ▶ Realizar o corte de abate na horizontal de forma que a presa permaneça inalterada.
- ▶ Fazer uma chamada de atenção.
- ▶ Inclinar para baixo a peça a cortar da árvore através da presa.
A peça a cortar da árvore cai.

12 Após o trabalho

12.1 Após o trabalho

- ▶ Parar o motor e inserir o travão da corrente.
- ▶ Deixar a motosserra arrefecer.
- ▶ Caso a motosserra esteja molhada: Deixar a motosserra secar.
- ▶ Limpar a motosserra.
- ▶ Limpar os filtros do ar.
- ▶ Limpar a barra guia e a corrente.
- ▶ Soltar a porca na tampa do carreto.
- ▶ Girar o parafuso tensor 2 voltas para a esquerda.
A corrente está solta.
- ▶ Apertar a porca na tampa do carreto.
- ▶ Empurrar a proteção da corrente por cima da barra guia, de forma a cobrir totalmente a barra guia.

13 Transporte

13.1 Transportar a motosserra

- ▶ Parar o motor e inserir o travão da corrente.
- ▶ Empurrar a proteção da corrente por cima da barra guia, de forma a cobrir totalmente a barra guia.

Transportar a motosserra

- ▶ Transportar a motosserra com a mão esquerda na pega de operação, de forma a que a barra guia fique virada para trás.

Transportar uma motosserra num veículo

- ▶ Segurar a motosserra, de forma a não tombar nem se mover.

Transportar a motosserra com a ajuda de um ilhó

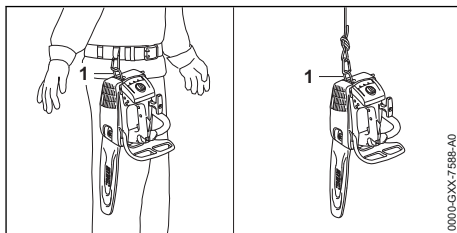

- ▶ Transportar a motosserra com a ajuda do ilhó (1) na correia ou numa corda.

14 Armazenamento

14.1 Guardar a motosserra

- ▶ Parar o motor e inserir o travão da corrente.
- ▶ Empurrar a proteção da corrente por cima da barra guia, de forma a cobrir totalmente a barra guia.
- ▶ Guardar a motosserra de forma a cumprir as seguintes condições:
 - A motosserra está fora do alcance de crianças.
 - A motosserra está limpa e seca.
- ▶ Se o armazenamento da motosserra for superior a 30 dias:
 - ▶ Desmontar a barra guia e a corrente.
 - ▶ Abrir a tampa do depósito de combustível.
 - ▶ Esvaziar o depósito de combustível.
 - ▶ Fechar o depósito de combustível.
- ▶ Se existir uma bomba manual de combustível: pressionar a bomba manual de combustível, pelo menos, 5 vezes.
- ▶ Ligar o motor e deixá-lo a funcionar ao ralenti até se desligar.

15 Limpeza

15.1 Limpar a motosserra

- ▶ Parar o motor e inserir o travão da corrente.
- ▶ Deixar a motosserra arrefecer.
- ▶ Limpar a motosserra com um pano húmido ou o removedor de resina da STIHL.
- ▶ Limpar as ranhuras de ventilação com um pincel.

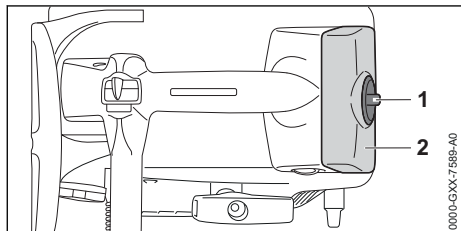

- ▶ Girar o fecho da tampa (1) 1/2 volta para a esquerda.
- ▶ Retirar a tampa (2).
- ▶ Desmontar a tampa do carreto.
- ▶ Limpar o lado de dentro da tampa com um pincel, um pano húmido ou removedor de resina da STIHL.
- ▶ Limpar a área em redor do carreto com um pano húmido ou o removedor de resina da STIHL.
- ▶ Colocar a tampa (2).
- ▶ Girar o fecho da tampa (1) para a direita até se ouvir um clique.
O fecho da tampa (1) está bloqueado.
- ▶ Incorporar a tampa do carreto.

15.2 Limpar a barra guia e a corrente

- ▶ Parar o motor e inserir o travão da corrente.
- ▶ Desmontar a barra guia e a corrente.

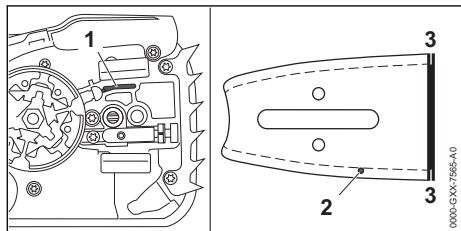

- ▶ Limpar o furo de entrada de óleo (1), o canal de saída de óleo (2) e a ranhura (3) com um pincel, uma escova macia ou removedor de resina da STIHL.
- ▶ Limpar a corrente com um pincel, uma escova macia ou removedor de resina da STIHL.
- ▶ Incorporar a barra guia e a corrente.

15.3 Limpar a vela de ignição

- ▶ Parar o motor e inserir o travão da corrente.
- ▶ Deixar a motosserra arrefecer.

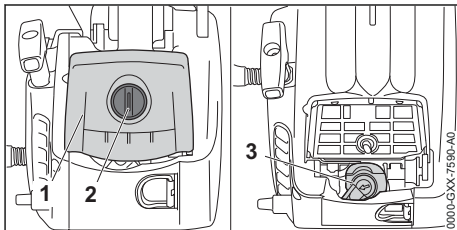

- ▶ Girar o fecho da tampa (2) 1/2 volta para a esquerda.
- ▶ Retirar a tampa (1).
- ▶ Retirar o encaixe da vela de ignição (3).
- ▶ Se a zona em redor da vela de ignição estiver suja: limpar a área em redor da vela de ignição com um pano húmido.
- ▶ Desatarraxar a vela de ignição.
- ▶ Limpar a vela de ignição com um pano.
- ▶ Se a vela de ignição estiver corroída: Substituir a vela de ignição.

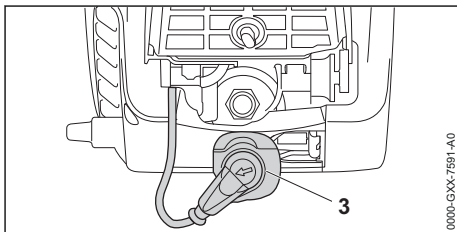

- ▶ Enrosocar a vela de ignição e apertar com firmeza.
- ▶ Pressionar o encaixe da vela de ignição (3) com firmeza.
- ▶ Colocar a tampa (1).
- ▶ Girar o fecho da tampa (2) para a direita até se ouvir um clique.
O fecho da tampa (2) está bloqueado.

15.4 Limpar o filtro de ar

15.4.1 Limpar o filtro do ar em tecido

- ▶ Parar o motor e inserir o travão da corrente.

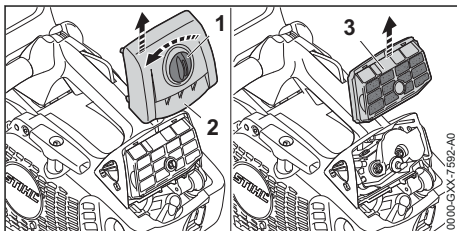

- ▶ Girar o fecho da tampa (1) 1/2 volta para a esquerda.
- ▶ Retirar a tampa (2).
- ▶ Retirar o filtro do ar (3).
- ▶ Bater com o filtro do ar (3).
- ▶ Limpar o filtro do ar (3) com um pincel macio.
- ▶ Se o filtro do ar (3) estiver danificado: Substituir o filtro do ar (3).
- ▶ Soprar o filtro do ar (3) com ar comprimido a partir do lado limpo.

⚠ ATENÇÃO

- Se os produtos de limpeza entrarem em contacto com a pele ou com os olhos, podem causar irritações nestas zonas.
 - ▶ Respeitar o manual de instruções do produto de limpeza.
 - ▶ Evitar o contacto com produtos de limpeza.
 - ▶ Caso tenha havido contacto com a pele: Lavar as partes afetadas da pele com bastante água e sabão.
 - ▶ Caso tenha havido contacto com os olhos: Lavar os olhos com muita água durante, pelo menos, 15 minutos e consultar um médico.
- Se o filtro do ar estiver muito sujo:
 - ▶ Lavar o filtro do ar (3) com um produto de limpeza especial da STIHL ou com uma solução morna de água e sabão.
 - ▶ Lavar o filtro do ar (3) pela parte limpa em água corrente.
 - ▶ Deixar o filtro do ar (3) secar ao ar.

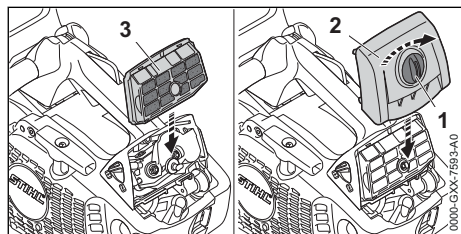

- ▶ Inserir o filtro do ar (3).
- ▶ Colocar a tampa (2).
- ▶ Girar o fecho da tampa (1) para a direita até se ouvir um clique.
O fecho da tampa (1) está bloqueado.

15.4.2 Limpar o filtro do ar de não tecido

- ▶ Parar o motor e inserir o travão da corrente.

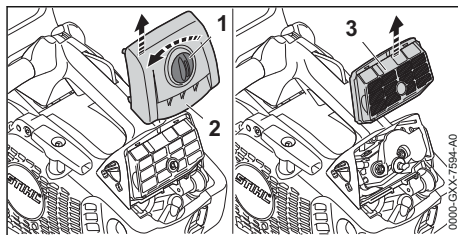

- ▶ Girar o fecho da tampa (1) 1/2 volta para a esquerda.
- ▶ Retirar a tampa (2).
- ▶ Retirar o filtro do ar (3).
- ▶ Bater com o filtro do ar (3).
- ▶ Se o filtro do ar (3) estiver danificado: Substituir o filtro do ar (3).
- ▶ Soprar o filtro do ar (3) com ar comprimido a partir do lado limpo.

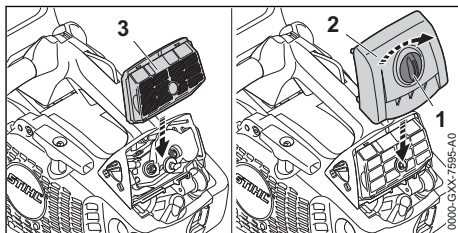

- ▶ Inserir o filtro do ar (3).
- ▶ Colocar a tampa (2).
- ▶ Girar o fecho da tampa (1) para a direita até se ouvir um clique.
O fecho da tampa (1) está bloqueado.

16 Fazer a manutenção

16.1 Intervalos de manutenção

Os intervalos de manutenção dependem das condições ambientais e de trabalho. A STIHL recomenda os seguintes intervalos de manutenção:

Travão da corrente

- ▶ A manutenção do travão da corrente deve ser feita por um revendedor especializado da STIHL nos seguintes intervalos:
 - Utilização a tempo inteiro: trimestralmente
 - Utilização a tempo parcial: semestralmente
 - utilização ocasional: anualmente

Todas as 100 horas de funcionamento

- ▶ Substituir a vela de ignição.

Semanalmente

- ▶ Verificar o carreto.
- ▶ Verificar e rebarbar a barra guia.
- ▶ Verificar e afiar a corrente.

Mensalmente

- ▶ O depósito do óleo deve ser limpo por um revendedor especializado da STIHL.
- ▶ O depósito de combustível deve ser limpo por um revendedor especializado da STIHL.
- ▶ O cabeçote de aspiração do depósito de combustível deve ser limpo por um revendedor especializado da STIHL.

Anualmente

- ▶ O cabeçote de aspiração do depósito de combustível deve ser substituído por um revendedor especializado da STIHL.

16.2 Rebarbar a guia

No canto exterior da guia pode formar-se rebarba.

- ▶ Remover a rebarba com uma lima chata ou um alinhador de guias STIHL.
- ▶ Em caso de dúvidas: Consultar um revendedor especializado da STIHL.

16.3 Afiar a corrente

É preciso muita prática para afiar correntes da forma correta.

Limas da STIHL, auxiliares de afiação da STIHL, aparelhos de retificação da STIHL e a brochura "Como afiar correntes da STIHL" fornecem conselhos sobre como afiar corretamente a corrente. A brochura encontra-se disponível em www.stihl.com/sharpening-brochure.

A STIHL recomenda que as correntes sejam afiadas por um revendedor especializado da STIHL.



ATENÇÃO

- Os dentes de corte da corrente estão afiados. O utilizador pode cortar-se.
 - ▶ Usar luvas de trabalho de material resistente.

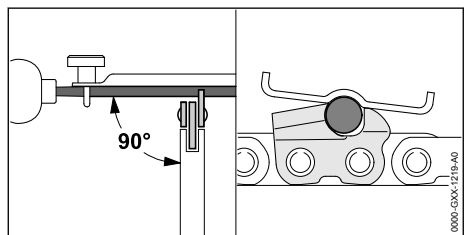

- ▶ Limar cada dente de corte com uma lima redonda que respeite as seguintes condições:
 - A lima redonda encaixa na divisão da corrente.
 - A lima redonda é usada de dentro para fora.
 - A lima redonda é usada em ângulo reto em relação à barra guia.
 - O ângulo de afiação de 30° é respeitado.

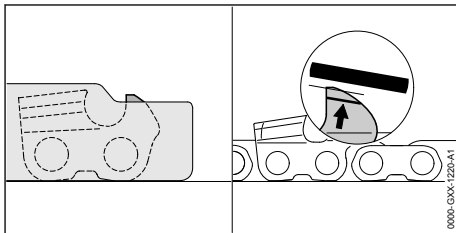

- ▶ Limar os limitadores de profundidade com uma lima fina de forma que fiquem alinhados com o calibrador de limas da STIHL e paralelos à marcação de desgaste. O calibrador de limas da STIHL tem de encaixar na divisão da corrente.
- ▶ Em caso de dúvidas: Consultar um revendedor especializado da STIHL.

17 Reparar

17.1 Reparar a motosserra, a barra guia e a corrente

O utilizador não deve reparar a motosserra, a barra guia nem a corrente por conta própria.

- ▶ Se a motosserra, a barra guia ou a corrente estiverem danificadas: Não utilizar a motosserra, a barra guia nem a corrente e consultar um revendedor especializado da STIHL.

18 Eliminação de avarias

18.1 Eliminação de avarias na motosserra

A maioria das avarias tem a mesma causa.

- ▶ Tomar as seguintes medidas:
 - ▶ Limpar os filtros do ar.
 - ▶ Limpar a vela de ignição ou substituí-la.
 - ▶ Executar a regulação padrão.
 - ▶ Regular a marcha em vazio.
 - ▶ Adaptar a regulação do carburador para trabalhos a grande altura.
 - ▶ Adaptar a regulação do carburador para trabalhos com temperaturas inferiores a -10 °C.
- ▶ Caso a avaria persista: Tomar as medidas indicadas na seguinte tabela.

Avaria	Causa	Solução
O motor não arranca.	Não existe combustível suficiente no depósito de combustível.	▶ Misturar o combustível e abastecer a motosserra.
	O motor afogou-se.	▶ Ventilar a câmara de combustão.
	O carburador está demasiado quente.	▶ Deixar a motosserra arrefecer. ▶ Caso existe uma bomba manual de combustível: Pressionar, pelo menos, 10 vezes a bomba manual de combustível, antes de ligar o motor.
	O carburador está congelado.	▶ Deixar a motosserra aquecer até aos +10 °C.
O motor funciona de forma irregular na marcha em vazio.	O carburador está congelado.	▶ Deixar a motosserra aquecer até aos +10 °C.
O motor desliga-se na marcha em vazio.	O carburador está congelado.	▶ Deixar a motosserra aquecer até aos +10 °C.
O motor acelera mal.	A corrente está demasiado esticada.	▶ Esticar corretamente a corrente.
	A lubrificação da corrente transporta pouco óleo aderente para correntes.	▶ Não utilizar a motosserra e consultar um revendedor especializado da STIHL.
A corrente não gira quando se acelera.	O travão da corrente está inserido.	▶ Soltar o travão da corrente.
	A corrente está demasiado esticada.	▶ Esticar corretamente a corrente.
	A estrela de retorno da barra guia está bloqueada.	▶ Limpar a estrela de retorno da barra guia com removedor de resina da STIHL.
Durante o trabalho produz-se fumo ou cheira a queimado.	A corrente não está afiada corretamente.	▶ Afiar corretamente a corrente.
	No depósito do óleo existe muito pouco óleo aderente para correntes.	▶ Encher com óleo aderente para correntes.
	A lubrificação da corrente transporta pouco óleo aderente para correntes.	▶ Não utilizar a motosserra e consultar um revendedor especializado da STIHL.
	A corrente está demasiado esticada.	▶ Esticar corretamente a corrente.
	A motosserra não é usada corretamente.	▶ Solicitar explicação sobre a aplicação e praticar.

18.2 Efetuar a regulação padrão

- ▶ Parar o motor e inserir o travão da corrente.

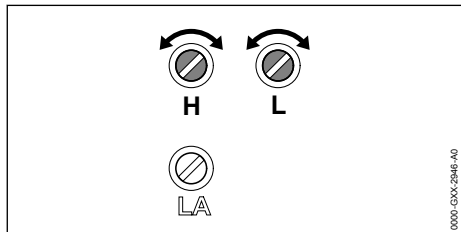

- ▶ Girar o parafuso regulador principal H para a esquerda até ao encosto.
- ▶ Girar o parafuso regulador da marcha em vazio L para a direita até ao encosto.
- ▶ Girar o parafuso regulador da marcha em vazio L 1/4 volta para a esquerda.

18.3 Regular a marcha em vazio

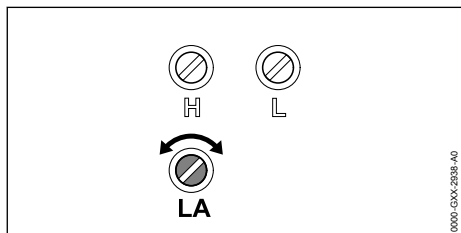

O motor desliga-se na marcha em vazio

- ▶ Executar a regulação padrão.
- ▶ Ligar o motor e soltar o travão da corrente.
- ▶ Aquecer o motor durante aprox. 1 minuto com recurso a acelerações.
- ▶ Se o motor ainda se desligar na marcha em vazio: Girar o parafuso de encosto da marcha em vazio LA 1/2 volta para a direita e arrancar novamente o motor.
- ▶ Girar o parafuso de encosto da marcha em vazio LA para a direita, até que a corrente se comece a movimentar.
- ▶ Girar o parafuso de encosto da marcha em vazio LA 1 volta para a esquerda.

A corrente movimenta-se continuamente na marcha em vazio

- ▶ Executar a regulação padrão.
- ▶ Ligar o motor e soltar o travão da corrente.
- ▶ Aquecer o motor durante aprox. 1 minuto com recurso a acelerações.
- ▶ Girar o parafuso de encosto da marcha em vazio LA para a esquerda, até a corrente parar.
- ▶ Girar o parafuso de encosto da marcha em vazio LA 1 volta para a esquerda.

18.4 Ventilar a câmara de combustão

- ▶ Inserir o travão da corrente.

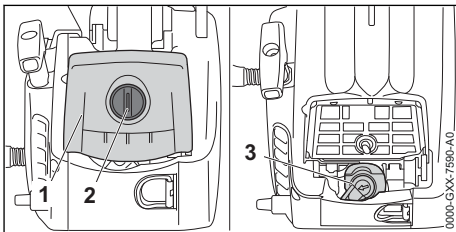

- ▶ Girar o fecho da tampa (2) 1/2 volta para a esquerda.
- ▶ Retirar a tampa (1).
- ▶ Retirar o encaixe da vela de ignição (3).
- ▶ Desatarraxar a vela de ignição.
- ▶ Secar a vela de ignição.

⚠ ATENÇÃO

- Se, com o encaixe da vela de ignição removido, puxar a pega de arranque, podem sair faíscas para o exterior. Num ambiente facilmente inflamável ou explosivo as faíscas podem provocar incêndios e explosões. Podem ocorrer ferimentos graves ou mortais em pessoas e danos materiais.
 - ▶ Colocar a alavanca combinada na posição e mantê-la nesta posição antes de puxar a pega de arranque.
- ▶ Colocar a alavanca combinada na posição e mantê-la nesta posição.
- ▶ Puxar e deixar recuar várias vezes a pega de arranque. A câmara de combustão está ventilada.
- ▶ Enrosacar a vela de ignição e apertar com firmeza.

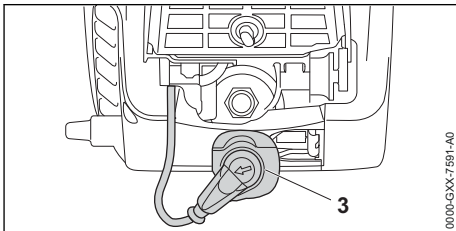

- ▶ Pressionar o encaixe da vela de ignição (3) com firmeza.
- ▶ Colocar a tampa (1).
- ▶ Girar o fecho da tampa (2) para a direita até se ouvir um clique. O fecho da tampa (2) está bloqueado.

19 Dados técnicos

19.1 Motosserra STIHL MS 194 T

- Cilindrada: 31,8 cm³
- Potência segundo ISO 7293: 1,4 kW (1,9 cv)
- Número de rotações da marcha em vazio segundo ISO 11681: 3000 ± 50 min⁻¹
- Velas de ignição permitidas: NGK CMR6H da STIHL
- Distância dos elétrodos da vela de ignição: 0,5 mm
- Peso com depósito de combustível vazio, depósito do óleo vazio, sem barra guia e sem corrente: 3,3 kg
- Volume máximo do depósito de combustível: 270 cm³ (0,27 l)
- Volume máximo do depósito do óleo: 220 cm³ (0,22 l)

19.2 Carretos e velocidades da corrente

Podem ser usados os seguintes carretos:

- De 6 dentes para 3/8" P
 - Velocidade máxima da corrente segundo ISO 11681: 26,0 m/s
 - Velocidade da corrente com potência máxima: 18,6 m/s
- De 8 dentes para 1/4" P
 - Velocidade máxima da corrente segundo ISO 11681: 23,6 m/s
 - Velocidade da corrente com potência máxima: 16,9 m/s

19.3 Profundidade mínima da ranhura das barras guia

A profundidade mínima da ranhura depende do passo da barra guia.

- 3/8" P: 5 mm
- 1/4" P: 4 mm

19.4 Valores nominais e valores de vibração

- Nível da pressão sonora L_{peq} medido de acordo com ISO 22868: 100 dB(A). O valor K para o nível de pressão acústica é 2 dB(A).

- Nível da potência sonora L_w medido de acordo com ISO 22868: 112 dB(A). O valor K para o nível da potência sonora é 2 dB(A).
- Valor de vibração $a_{hv,eq}$ medido de acordo com a ISO 22867
 - Tubo do punho: 3,6 m/s². O valor K para o valor de vibração é 2 m/s².
 - Cabo de operação: 3,6 m/s². O valor K para o valor de vibração é 2 m/s².

Informações relativas ao cumprimento da norma da entidade patronal referente à vibração 2002/44/CE encontram-se em www.stihl.com/vib.

19.5 REACH

REACH designa um decreto CE para registar, avaliar e autorizar produtos químicos.

Informações para cumprir o decreto REACH podem ser consultadas no site www.stihl.com/reach.

19.6 Valor das emissões de gases de escape

O valor de CO₂ medido no processo de homologação UE encontra-se indicado em www.stihl.com/co2 nos dados técnicos específicos do produto.

O valor de CO₂ medido foi apurado num motor representativo de acordo com um método de ensaio normalizado em condições laboratoriais e não representa qualquer garantia expressa ou implícita do desempenho de um determinado motor.

Ao respeitar a utilização prevista e a manutenção descritas neste manual de utilização, é possível satisfazer os requisitos aplicáveis relativamente às emissões de gases de escape. A autorização de funcionamento extingue-se caso o motor seja alterado.

20 Combinações de guias e correntes

20.1 Motosserra STIHL MS 194 T

Passe	Espessura do elo de acionamento/largura da ranhura	Comprimento	Barra guia	Quantidade de dentes estrelas de retorno	Quantidade de elos de acionamento	Corrente			
3/8" P	1,1 mm	25 cm	Rollomatic E light	7	39	61 PMM3 (3610)			
		30 cm	Rollomatic E, Rollomatic E light		44				
		35 cm	Rollomatic E, Rollomatic E light		44				
		40 cm	Rollomatic E		50				
		40 cm	Rollomatic E		55				
	1,3 mm	30 cm	Rollomatic E light / Light 04	9	44	61 PMM3 (3610) 61 PS3 Pro (3699)			
		35 cm			50				
		40 cm			55				
		30 cm			Rollomatic E, Rollomatic E light		9	44	63 PD3 (3612) 63 PM3 (3636) 63 PS3 (3616)
		35 cm						50	
40 cm	55								
1/4" P	1,1 mm	25 cm	Rollomatic E	8	56	71 PM3 (3670)			
		30 cm			64				
		35 cm			72				
		30 cm	Carving E		-		64		

O comprimento de corte de uma barra guia depende da motosserra e da corrente usadas. O comprimento de corte real de uma barra guia pode ser inferior ao comprimento indicado.

21 Peças de reposição e acessórios

21.1 Peças de reposição e acessórios

STIHL Estes símbolos identificam peças de reposição originais da STIHL e acessórios originais da STIHL.

A STIHL recomenda a utilização de peças de reposição originais da STIHL e acessórios originais da STIHL.

Peças de reposição e acessórios de outros fabricantes não podem ser avaliados pela STIHL quanto a fiabilidade, segurança e adequação apesar do constante acompanhamento oferecido e a STIHL não se pode responsabilizar pela sua utilização.

As peças de reposição originais da STIHL e os acessórios originais da STIHL estão disponíveis num revendedor especializado da STIHL.

22 Eliminar

22.1 Eliminar a motosserra

É possível obter informações sobre a eliminação na administração local ou num concessionário especializado da STIHL.

Uma eliminação incorreta pode causar danos para a saúde e o ambiente.

- ▶ Entregar os produtos STIHL, incluindo a embalagem, de acordo com as normas locais, num local de recolha adequado para valorização de resíduos.
- ▶ Não eliminar juntamente com o lixo doméstico.

23 Declaração de conformidade CE

23.1 Motosserra STIHL MS 194 T

ANDREAS STIHL AG & Co. KG
Badstraße 115
D-71336 Waiblingen

Alemanha

declara, sob sua inteira responsabilidade, que

- Construção: Motosserra
- Marca: STIHL
- Tipo: MS 194 T
- Identificação de série: 1137
- Cilindrada: 31,8 cm³

está em conformidade com todas as disposições aplicáveis das Diretivas 2011/65/UE, 2006/42/CE, 2014/30/UE e 2000/14/CE, e foi desenvolvida e fabricada de acordo com as versões válidas na data de fabrico das seguintes Normas: EN ISO 11681-1, EN 55012 e EN 61000-6-1.

O exame CE de tipo foi executado segundo a Diretiva 2006/42/CE, artigo 12.3 (b) no: DPLF, Deutsche Prüf- und Zertifizierungsstelle für Land- und Forsttechnik GbR (NB 0363), Spremberger Straße 1, 64823 Groß-Umstadt, Deutschland

- Número de certificação: K-EG 2018/8641
- Para averiguar o nível da potência sonora medido e garantido procedeu-se segundo a Diretiva 2000/14/CE, anexo V, resultante da aplicação da Norma ISO 9207.
- Nível da potência sonora medido: 112 dB(A)
- Nível da potência sonora garantido: 114 dB(A)

A documentação técnica está guardada no departamento de autorização de produtos da ANDREAS STIHL AG & Co. KG.

O ano de fabrico e o número da máquina estão indicados na motosserra.

Waiblingen, 01/08/2022

ANDREAS STIHL AG & Co. KG

p.p. 

Robert Olma, Vice President, Regulatory Affairs & Global Governmental Relations

24 Declaração de conformidade UKCA

24.1 Motosserra STIHL MS 194 T



ANDREAS STIHL AG & Co. KG
Badstraße 115
D-71336 Waiblingen
Alemanha

declara, sob sua inteira responsabilidade, que

- Construção: Motosserra
- Marca: STIHL
- Tipo: MS 194 T
- Identificação de série: 1137
- Cilindrada: 31,8 cm³

está em conformidade com todas as disposições aplicáveis dos regulamentos do Reino Unido The Restriction of the Use of Certain Hazardous Substances in Electrical and Electronic Equipment Regulations 2012, Supply of Machinery (Safety) Regulations 2008, Electromagnetic Compatibility Regulations 2016 e Noise Emission in the Environment by Equipment for use Outdoors Regulations 2001, e foi desenvolvida e fabricada de acordo com as versões das seguintes normas válidas na data de fabrico: EN ISO 11681-1, EN 55012 e EN 61000-6-1.

O exame CE de tipo foi efetuado por: Intertek Testing & Certification Ltd, Academy Place, 1 – 9 Brook Street, Brentwood Essex, CM14 5NQ, Reino Unido

- Número de certificação: UK-MCR-0023
- Para averiguar o nível da potência sonora medido e garantido procedeu-se segundo o regulamento do Reino Unido Noise Emission in the Environment by Equipment for use Outdoors Regulations 2001,, Anexo 8, resultante da aplicação da norma ISO 9207.
- Nível da potência sonora medido: 112 dB(A)
- Nível da potência sonora garantido: 114 dB(A)

A documentação técnica está guardada na ANDREAS STIHL AG & Co. KG.

O ano de fabrico e o número da máquina estão indicados na motosserra.

Waiblingen, 01/08/2022

ANDREAS STIHL AG & Co. KG

p.p. 

Robert Olma, Vice President, Regulatory Affairs & Global Governmental Relations

www.stihl.com



0458-568-8421-B



0458-568-8421-B