

**STIHL**<sup>®</sup>

**STIHL SE 62**

Manual de instrucciones





# Índice

Notas relativas a este manual de instrucciones	2
Indicaciones relativas a la seguridad y técnica de trabajo	2
Volumen de suministro	7
Completar la máquina	8
Conectar la máquina a la red eléctrica	10
Conectar la máquina	10
Trabajar	11
Desconectar la máquina	12
Después del trabajo	13
Vaciar el depósito	13
Limpia el elemento filtrante	14
Sustituir el elemento filtrante	14
Instrucciones de mantenimiento y conservación	16
Minimizar el desgaste y evitar daños	17
Subsanar irregularidades de funcionamiento	17
Componentes importantes	19
Datos técnicos	20
Indicaciones para la reparación	21
Gestión de residuos	21
Declaración de conformidad UE	21

## Distinguidos clientes:

**Muchas gracias por haber depositado su confianza en un producto de calidad de la empresa STIHL.**

**Este producto se ha confeccionado con modernos procedimientos de fabricación y amplias medidas para afianzar la calidad. Procuramos hacer todo lo posible para que usted esté satisfecho con este producto y pueda trabajar con él sin problemas.**

**En el caso de que tenga usted alguna pregunta sobre este producto, diríjase a su distribuidor STIHL o directamente a nuestra empresa de distribución.**

## Atentamente



**Dr. Nikolas Stihl**



## Notas relativas a este manual de instrucciones

### Símbolos gráficos

---

Todos los símbolos gráficos existentes en la máquina están explicados en este manual de instrucciones.

### Marcación de párrafos de texto

---

#### ADVERTENCIA

Advertencia de peligro de accidente y riesgo de lesiones para personas y de daños materiales graves.

#### INDICACIÓN

Advertencia de daños de la máquina o de los diferentes componentes.

### Perfeccionamiento técnico

---

STIHL trabaja permanentemente en el perfeccionamiento de todas las máquinas y dispositivos; por ello, nos reservamos los derechos relativos a las modificaciones del volumen de suministro en la forma, técnica y equipamiento.

De los datos e ilustraciones de este manual de instrucciones no se pueden deducir por lo tanto derechos a reclamar.

## Indicaciones relativas a la seguridad y técnica de trabajo



Será necesario observar medidas de seguridad especiales al trabajar con este aparato. La conexión eléctrica constituye una fuente de peligros especiales.



Antes de ponerla en servicio por primera vez, leer con atención todo el manual de instrucciones y guardarlo en un lugar seguro para posteriores consultas. La inobservancia del manual de instrucciones puede tener consecuencias mortales.

## ADVERTENCIA

- A los niños o jóvenes les está prohibido trabajar con esta máquina. Vigilar a los niños para asegurarse de que no jueguen con la máquina.
- Prestar o alquilar esta máquina únicamente a personas que estén familiarizadas con este modelo y su manejo – entregarles siempre también el manual de instrucciones.
- Ante cualesquiera trabajos en la máquina, p. ej. limpieza, mantenimiento, cambio de piezas – **¡desenchufarla de la red!**

Observar las normas de seguridad del país, de p. ej. las Asociaciones Profesionales del ramo, organismos sociales y autoridades competentes para asuntos de prevención de accidentes en el trabajo y otras.

Si la máquina no se utiliza, se deberá colocar de forma que nadie corra peligro. Dejar la

máquina, de manera que no la toquen personas ajenas, desenchufarla de la red.

Esta máquina la deberán utilizar únicamente personas instruidas en la utilización y el manejo de la misma o que aporten un certificado de que están capacitados para manejarla de forma segura.

Esta máquina la pueden utilizar personas con capacidades físicas, sensoriales o mentales limitadas o con falta de experiencia y conocimientos, en tanto estén vigiladas y hayan sido instruidas para manejar la máquina de forma segura, de manera que sean conscientes de los peligros que ello conlleva.

El usuario es el responsable de los accidentes o peligros que afecten a otras personas o sus propiedades.

Al trabajar por primera vez con esta máquina: dejar que el vendedor o un especialista le aclare cómo manejarla de forma segura.

Antes de comenzar el trabajo, comprobar siempre la máquina en cuanto al estado

reglamentario. Prestar especial atención al cable de conexión, el enchufe y los dispositivos de seguridad.

Examinar periódicamente el cable de conexión en cuanto a síntomas de lesiones o envejecimiento. No poner el aparato en marcha si el cable de conexión no está en perfecto estado – **¡peligro de descarga eléctrica!**

No emplear el cable de conexión para tirar de la máquina o transportarla.

Conectar sólo herramientas eléctricas a la caja de enchufe para aparatos – véase "Conectar el aparato a la red eléctrica" y "Conectar el aparato".

No emplear hidrolimpiadoras de alta presión para limpiar el aparato. El chorro de agua duro puede dañar piezas de la máquina.

No salpicar nunca la parte superior de la aspiradora con agua – **¡peligro de cortocircuito!**

## **Accesorios y piezas de repuesto**

---

Acoplar únicamente piezas o accesorios autorizados por STIHL para esta máquina o piezas técnicamente equivalentes. Si tiene preguntas al respecto, consulte a un distribuidor especializado. Emplear sólo piezas o accesorios de gran calidad. De no hacerlo, existe el peligro de que se produzcan accidentes o daños en la máquina.

STIHL recomienda emplear piezas y accesorios originales STIHL. Las propiedades de éstos armonizan óptimamente con el producto y las exigencias del usuario.

No realizar modificaciones en la máquina – ello puede ir en perjuicio de la seguridad. STIHL excluye cualquier responsabilidad ante daños personales y materiales que se produzcan al emplear equipos de acople no autorizados.

## Campos de aplicación

Aspirar materiales secos, no combustibles (polvo, suciedad, astillas de vidrio, virutas, arena, etc.) y líquidos no combustibles (agua sucia, zumos derramados y similares)



No aspirar nunca materiales calientes (p. ej., ceniza caliente, polvos combustibles y explosivos, colillas de cigarrillos candentes) ni líquidos inflamables (gasolina, diluentes, etc.), así como líquidos agresivos (ácidos, lejías) – **¡peligro de incendio, o bien de explosión!**

El aparato no es apropiado para aspirar polvos nocivos para la salud.

No se permite utilizar la máquina para otros fines, ya que se pueden producir accidentes o daños en la misma. No modificar este

producto – también ello puede causar accidentes o daños en el aparato.

## Transporte de la máquina

Para transportar de forma segura la máquina en vehículos y sobre éstos, fijarla con cintas a prueba de resbalamiento y vuelcos.

No volcar el aparato si existe líquido en el depósito.

Antes del transporte, cerrar todos los elementos de enclavamiento en el depósito.

## Antes de empezar el trabajo

### **Comprobar la máquina**

- El interruptor se deberá poder pasar con facilidad a 0
- El interruptor tiene que encontrarse en la posición 0

La máquina sólo se deberá utilizar si reúne condiciones de seguridad para el trabajo – **¡peligro de accidente!**

Poner la máquina en funcionamiento sólo si todos los componentes están exentos de daños y firmemente montados.

Para aspirar líquidos o materiales mojados, quitar la bolsa de filtro y comprobar el funcionamiento del flotador. Trabajar siempre con el elemento filtrante.

No efectuar modificación alguna en los dispositivos de mando ni en los de seguridad

### **Conexión eléctrica**

Disminuir el riesgo de descarga eléctrica:

- La tensión y la frecuencia de la máquina (véase el rótulo de modelo) tienen que coincidir con las de la red.
- Comprobar el cable de conexión, el enchufe de la red y el cable de prolongación en cuanto a daños. No se admite emplear cables, acoplamientos ni enchufes que estén dañados o cables de conexión que no correspondan a las normas.

- Enchufándola sólo a una caja de enchufe que esté debidamente instalada
- Emplear sólo cables de prolongación que correspondan a las normas para la respectiva aplicación
- El aislamiento del cable de conexión y del de prolongación, el enchufe y el acoplamiento deben estar en perfecto estado

Tender debidamente el cable de conexión y el de prolongación:

- Observar las secciones mínimas de los distintos cables – véase "Conectar la máquina a la red eléctrica"
- Tender el cable de conexión y marcarlo, de manera que no sufra daños y que nadie pueda correr peligro – **¡peligro de tropezar!**
- El uso de cables de prolongación inapropiados pueden ser peligroso. Emplear sólo cables de prolongación que estén homologados para su uso

en el exterior y estén correspondientemente marcados así como que tengan una sección suficiente

- El enchufe y el acoplamiento del cable de prolongación deberán ser impermeables al agua de salpicaduras o se deberán tender de manera que no puedan tener contacto con el agua – el enchufe y el acoplamiento del cable de prolongación no deberán estar dentro del agua
- No dejar que el cable roce en cantos ni en objetos puntiagudos o de cantos vivos
- No aplastar el cable en resquicios de puertas o resquicios de ventanas
- En el caso de cables enredados – desenchufarlos y ponerlos en orden
- Desenrollar siempre los tambores de los cables por completo, a fin de evitar el riesgo de incendio por sobrecalentamiento

## Durante el trabajo



En caso de dañarse el cable de conexión a la red, desenchufarlo inmediatamente – **¡peligro de muerte por descarga eléctrica!**

No dañar el cable de conexión a la red pisándolo con vehículos, aplastándolo, tirando violentamente de él, etc.

No desenchufar la máquina de la red tirando del cable de conexión, agarrar el enchufe mismo.

Agarrar el enchufe de conexión a la red, el cable de conexión, así como las uniones por enchufe sólo con las manos secas.

No salpicar nunca aparatos eléctricos con agua – **¡peligro de cortocircuito!**

En caso de peligro inminente, o bien de emergencia – poner el interruptor en 0.

No dejar nunca el aparato en marcha sin vigilancia.

No dejar la máquina expuesta a la lluvia.

Trabajar con la máquina sólo estando ésta en posición vertical. No cubrir la máquina; prestar atención a que el motor esté suficientemente ventilado.

Aspirar sólo estando el elemento filtrante en perfecto estado.

En caso de formarse espuma o de salir líquido, interrumpir inmediatamente el trabajo, desenchufar el aparato de la red y vaciar el depósito.

En el caso de que la máquina haya sufrido incidencias para las que no ha sido diseñada (p. ej., golpes o caídas), se ha de verificar sin falta su funcionamiento seguro antes de seguir utilizándola – véase también "Antes de trabajar". Comprobar también la operatividad de los dispositivos de seguridad. No seguir utilizando la máquina en ningún caso si no reúne condiciones de seguridad. En caso de dudas, consultar a un distribuidor especializado.

Antes de ausentarse de la máquina: desconectarla – desenchufarla de la red.

### Después de trabajar

Desenchufarlo de la red

No desenchufar la máquina de la red tirando del cable de conexión, agarrar el enchufe mismo.

Limpiar el polvo y suciedad de la máquina – no emplear disolventes de grasa.

### Mantenimiento y reparaciones

#### **ADVERTENCIA**



Ante cualesquiera trabajos en la máquina: desenchufarla de la red.

- Emplear sólo repuestos de gran calidad. De no hacerlo, existe el peligro de que se produzcan accidentes o daños en la máquina. Si tiene preguntas al respecto, consulte a un distribuidor especializado.
- Los trabajos en la máquina (p. ej. la sustitución del cable de conexión) sólo pueden efectuarlos distribuidores autorizados o técnicos cualificados en electrotecnia, a fin de evitar peligros.

Limpiar las piezas de plástico con un paño. Los detergentes agresivos pueden dañar el plástico.

Limpiar las hendiduras de aire de refrigeración en la carcasa del motor si lo requiere su estado.

Efectuar con regularidad los trabajos de mantenimiento de la máquina. Efectuar únicamente trabajos de mantenimiento y reparaciones que estén descritos en el manual de



instrucciones. Encargar todos los demás trabajos a un distribuidor especializado.

STIHL recomienda emplear piezas de repuesto originales STIHL. Las propiedades de éstas armonizan óptimamente con el producto y las exigencias del usuario.

STIHL recomienda encargar los trabajos de mantenimiento y las reparaciones siempre a un distribuidor especializado STIHL. Los distribuidores especializados STIHL siguen periódicamente cursos de instrucción y tienen a su disposición las informaciones técnicas.

## Volumen de suministro

### SE 62

- 1 tubo flexible de aspiración 2,5 m
- 1 tubo de mano
- 2 tubos de aspiración insertables

### SE 62 E

- 1 tubo flexible de aspiración 3,5 m
- 1 tubo de mano
- 1 tubo de aspiración telescópico

### Accesorios en el depósito

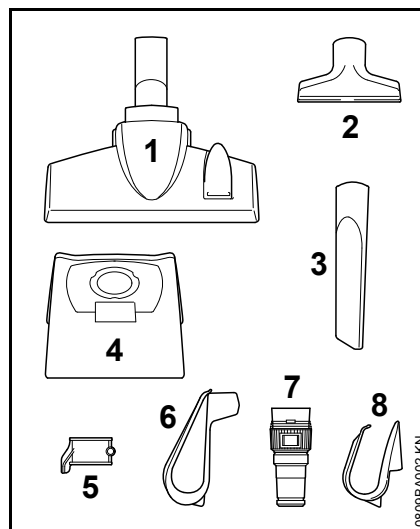

- 1 boquilla para el suelo (1) combinada
- 1 boquilla universal (2)
- 1 boquilla para juntas (3)
- 1 bolsa de filtro (4)

- 1 soporte del tubo de aspiración (5)

### Adicionalmente sólo para SE 62

- 1 soporte para el cable de conexión (6)

### Adicionalmente sólo para SE 62 E

- 1 adaptador para herramientas eléctricas (7)
- 1 soporte para el cable de conexión (8)

## Completar la máquina

Antes de ponerla en funcionamiento por primera vez, se han de montar distintas piezas accesorias.

### **!** ADVERTENCIA

Insertar el enchufe de la red en la caja de enchufe sólo si el aparato está completamente montado.

### Abrir y cerrar el depósito

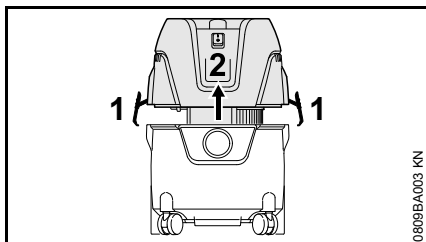

#### Abrir

- Abrir las grapas (1)
- Quitar la parte superior de la aspiradora (2) verticalmente hacia arriba
- Quitar el accesorio y colocar la bolsa de filtro – véase "Colocar la bolsa de filtro"

#### Cerrar

- Asentar la parte superior de la aspiradora (2) y cerrar las grapas (1) – fijarse en que éstas asienten correctamente

### Colocar la bolsa de filtro

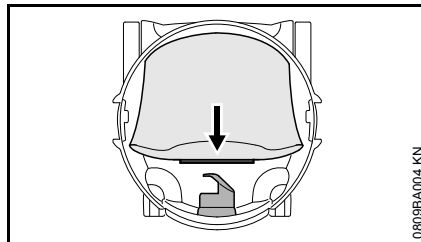

- Montar la corona de la bolsa de filtro en el racor de aspiración hasta el tope

### Montar el tubo flexible de aspiración y el tubo de mano

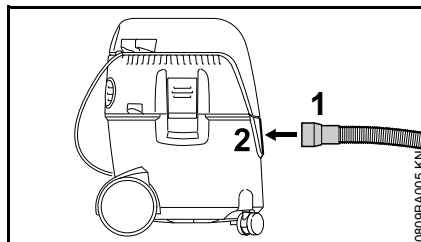

- Montar la corona (1) del tubo flexible de aspiración en el racor (2)

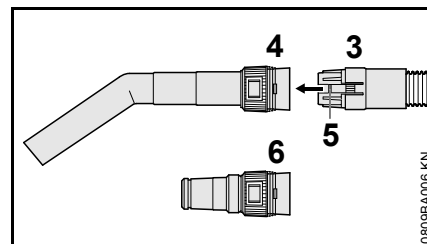

- Montar el acoplamiento (3) del tubo flexible de aspiración en el alojamiento (4) existente en el tubo de mano – el enclavamiento (5) tiene que encastrar

En caso de utilizar el adaptador para herramientas eléctricas (contenido en el volumen de suministro de la SE 62 E):

- Montar el acoplamiento (3) del tubo flexible de aspiración en el alojamiento (6) del adaptador para las herramientas eléctricas – el enclavamiento (5) tiene que encastrar

### Soporte para el cable de conexión

#### SE 62

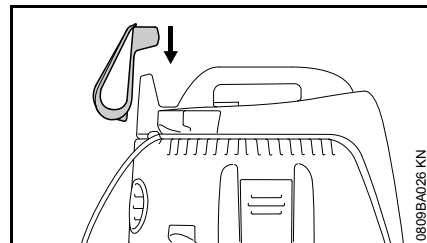

- Montar el soporte para el cable de conexión sobre el alojamiento de la parte superior de la aspiradora

## SE 62 E

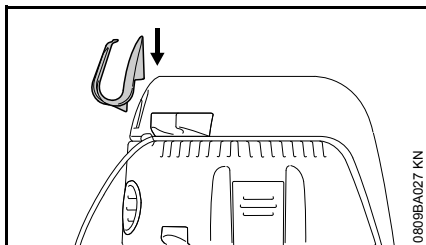

- Fijar el soporte para el cable de conexión en la brida derecha de la parte superior de la aspiradora

### Tubo de aspiración

## SE 62

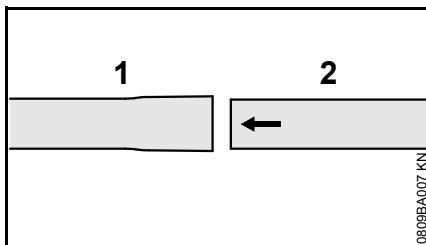

- Enchufar los tubos de aspiración (1) y (2) entre sí

## SE 62 E

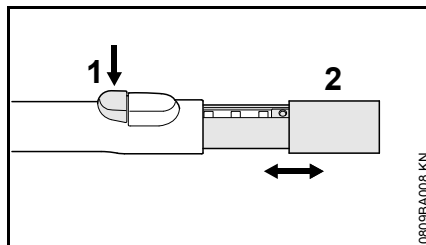

- Oprimir el botón (1)
- Introducir o sacar el tubo de aspiración (2)

### Montar el soporte del tubo de aspiración

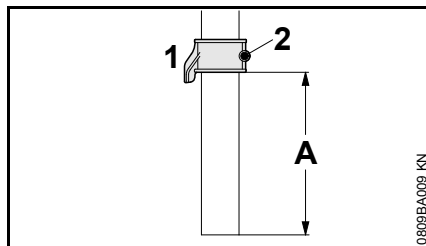

- Montar el soporte del tubo de aspiración (1) sobre dicho tubo (distancia A, aprox. 8 cm / 3,150 in.) y fijarlo con el tornillo (2)

### Fijar los accesorios

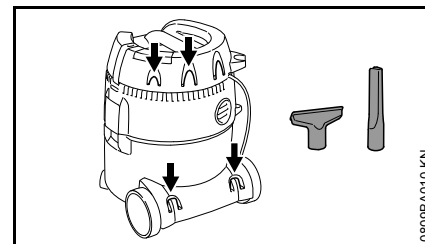

Fijar los accesorios en los soportes previstos para ello – como en la ilustración.

## Conectar la máquina a la red eléctrica

La tensión y la frecuencia de la máquina (véase el rótulo de modelo) tienen que coincidir con las de la red.

La protección mínima de la conexión a la red tiene que corresponder a lo especificado en los datos técnicos – véase "Datos técnicos".

La máquina se debe conectar a la red eléctrica por medio de un interruptor de corriente de defecto que interrumpa la alimentación, cuando la corriente diferencial hacia tierra sobrepase 30 mA.

La conexión a la red tiene que corresponder a IEC 60364 así como a las prescripciones de los países.

### Cable de prolongación

El cable de prolongación, por su tipo de construcción, tiene que tener al menos las mismas propiedades que el cable de conexión de la máquina. Tener en cuenta la marcación relativa al tipo de construcción (designación de modelo) en el cable de conexión.

Los hilos del cable, en función de la tensión de la red y la longitud del cable, tienen que tener la sección mínima representada.

Longitud de cable	Sección mínima
<b>220 V – 240 V:</b>	
hasta 20 m	1,5 mm <sup>2</sup>
20 m hasta 50 m	2,5 mm <sup>2</sup>

### 100 V – 127 V:

hasta 10 m	AWG 14 / 2,0 mm <sup>2</sup>
10 m hasta 30 m	AWG 12 / 3,5 mm <sup>2</sup>

### Conexión a la caja de enchufe a la red

Antes de conectarla a la alimentación de tensión, comprobar si la máquina está desconectada – véase "Desconectar la máquina"

- Insertar el enchufe de conexión a la red de la máquina o el del cable de prolongación en una caja de enchufe debidamente instalada

## Conectar la máquina

### SE 62

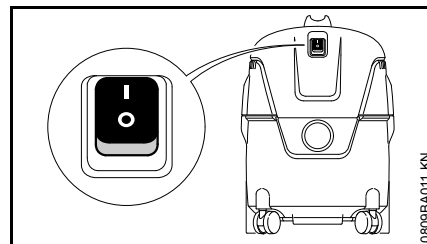

### Posiciones del interruptor:



Aspiradora, conectada



Aspiradora, desconectada

- Para la conexión, poner el interruptor del aparato en la posición I

### SE 62 E

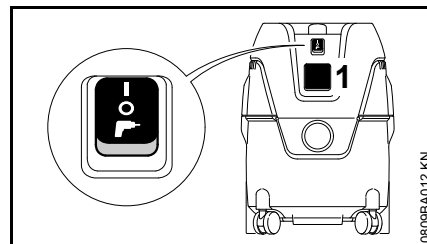

Las herramientas eléctricas se pueden conectar a la caja de enchufe para aparatos (1). Tener en cuenta la

potencia de conexión de la caja de enchufe para aparatos – véase "Datos técnicos".

- Antes de conectar una herramienta eléctrica a la caja de enchufe para aparatos (1), desconectar la aspiradora y la herramienta eléctrica a conectar

Al tratarse de herramientas eléctricas con regulación electrónica del número de revoluciones, se adapta la absorción de potencia de la aspiradora.

### Posiciones del interruptor



Aspiradora, conectada – no se puede utilizar la caja de enchufe para aparatos



Aspiradora, desconectada



Aspiradora, lista para el servicio – la herramienta eléctrica que está conectada a la caja de enchufe para aparatos conecta y desconecta la aspiradora por medio del automatismo de conexión

- Para la conexión, poner el interruptor del aparato en la correspondiente posición

## Trabajar

- Según la aplicación de la aspiradora – elegir el accesorio y montarlo en el tubo de aspiración, tubo de mano o tubo flexible de aspiración (sólo adaptador para herramienta eléctrica)

### Boquilla para el suelo combinada

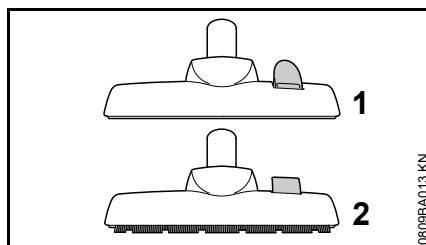

- Posición para aspirar moquetas (1)
- Posición para aspirar suelos lisos (2)

### Boquilla universal

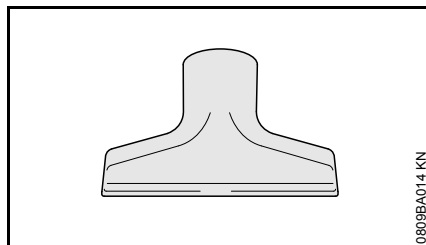

Para limpiar muebles acolchados o espacios interiores de vehículos.

### Boquilla para juntas

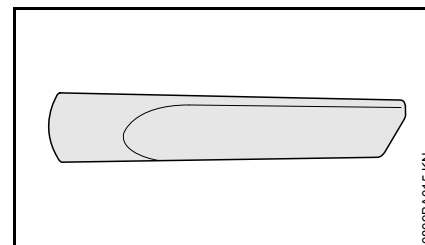

Para limpiar suciedad muy arraigada, p. ej. en rincones o juntas.

### Adaptador para herramienta eléctrica (contenido en el volumen de suministro del SE 62 E)

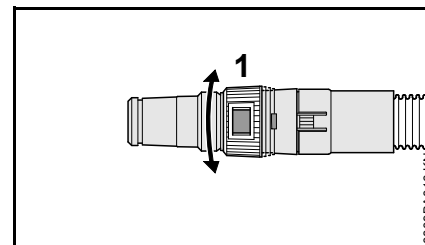

Para conectar herramientas eléctricas con dispositivo de aspiración:

- Empalmar el adaptador para la herramienta eléctrica con el tubo flexible de aspiración en lugar del tubo de mano
- Adaptar la fuerza de aspiración a la respectiva tarea o la respectiva máquina eléctrica con el anillo de ajuste (1)

## Aspirar materiales secos

### **!** ADVERTENCIA

**No se admite aspirar materiales combustibles.**

Para aspirar materiales secos, debería estar siempre colocada la bolsa de filtro en el depósito. De esta manera resulta fácil eliminar el material aspirado. También es posible aspirar en seco sin bolsa de filtro.

### **⚙️** INDICACIÓN

No aspirar nunca sin el elemento filtrante o estando éste dañado.

## Aspirar líquidos

### **!** ADVERTENCIA

**No se admite aspirar líquidos combustibles.**

Para aspirar líquidos, quitar por principio la bolsa de filtro y comprobar el funcionamiento del flotador. El flotador interrumpe la corriente de aire, cuando el depósito está lleno. Si la aspiradora se emplea exclusivamente para aspirar en mojado, se debería sustituir el elemento filtrante por un elemento especial (accesorio especial).

Tras la aspiración de líquidos, el elemento filtrante está húmedo. El elemento filtrante húmedo se puede obstruir con mayor rapidez si se aspiran materiales secos. Por ello, el elemento filtrante se debería secar o sustituir por uno que no esté húmedo antes de volver a aspirar en seco.

## Servicio de soplado

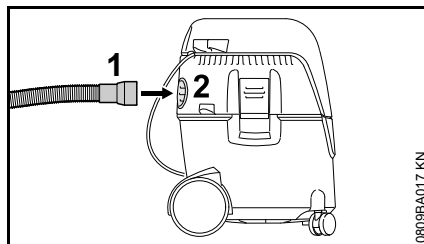

En lugares de difícil acceso y en cualquier lugar donde no sea posible o conveniente aspirar.

- Retirar el tubo flexible de aspiración del racor de aspiración
- Insertar el tubo flexible de aspiración (1) en la abertura de salida de aire (2)

## Regular la fuerza de aspiración

La fuerza de aspiración se puede regular según las necesidades con el anillo de ajuste con el fin de no levantar del suelo alfombras ligeras o similares:

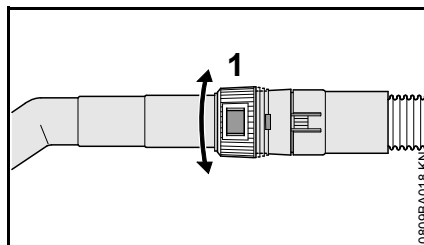

- Girar el anillo de ajuste (1) y adaptar de esta manera la fuerza de aspiración a la respectiva tarea de limpieza

## Desconectar la máquina

### SE 62

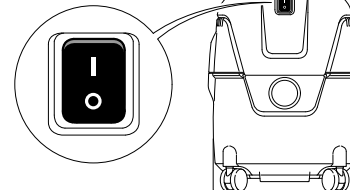

### SE 62 E

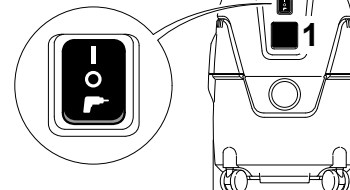

- Poner el interruptor del aparato en la posición **O**
- Desenchufarlo de la red

## Después del trabajo

- Vaciar el depósito, limpiar la aspiradora

Después de aspirar líquidos:

- Deponer por separado la parte superior de la aspiradora, a fin de que pueda secarse el elemento filtrante

## SE 62

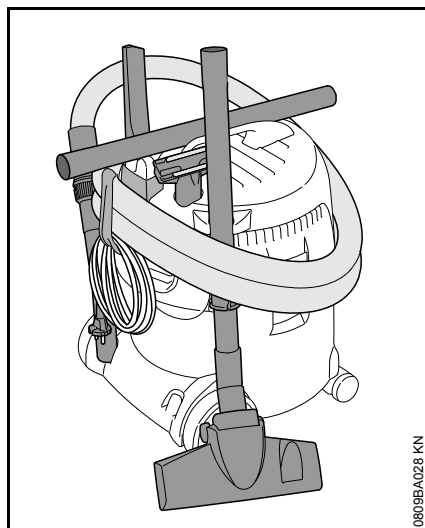

- Enrollar el cable de conexión y engancharlo en el soporte
- Fijar el tubo de aspiración, el tubo flexible de aspiración y los accesorios en las sujeciones previstas
- Guardar la aspiradora en un lugar seco y protegerla con el uso por personas ajenas

## SE 62 E

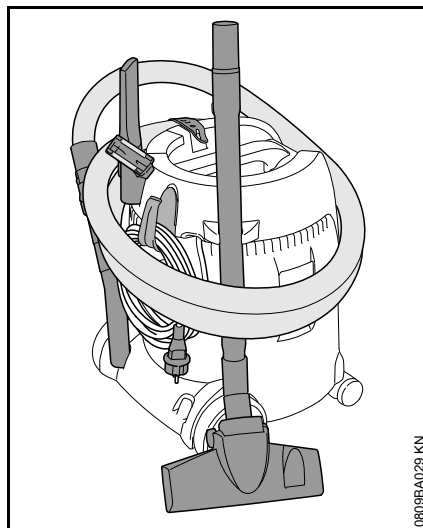

- Enrollar el cable de conexión y fijarlo con la cinta de goma
- Fijar el tubo de aspiración, el tubo flexible de aspiración y los accesorios en las sujeciones previstas
- Guardar la aspiradora en un lugar seco y protegerla con el uso por personas ajenas

## Vaciar el depósito

- Desconectar la aspiradora
- Desenchufarlo de la red
- Abrir el depósito – véase "Completar el aparato"

### Al aspirar en seco sin bolsa de filtro y al aspirar en mojado

- Retirar el tubo flexible de aspiración del racor de aspiración
- Vaciar el depósito y gestionar el contenido según las normas

### Al aspirar en seco con bolsa de filtro

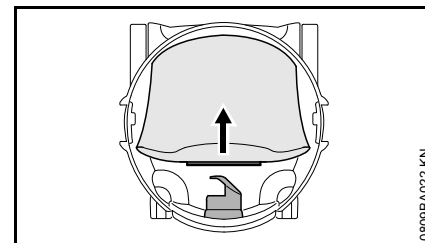

- Retirar la corona de la bolsa de filtro del racor de aspiración y cerrar dicha corona con la corredera
- Sacar con cuidado la bolsa de filtro del depósito y gestionarla como residuo conforme a las disposiciones de ley
- Colocar una nueva bolsa de filtro (las instrucciones figuran en la bolsa)
- Calar la corona de la bolsa en el racor de aspiración hasta el tope

## Cerrar el depósito

- Limpiar el borde del depósito
- Asentar la parte superior de la aspiradora – véase "Completar el aparato"
- Antes de introducir el tubo flexible de aspiración: limpiar la corona del tubo flexible de aspiración y el racor de aspiración

## Limpiar el elemento filtrante

- Cerrar la corredera del tubo de mano
- Conectar la aspiradora

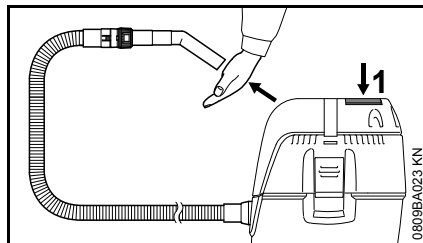

- Presionar firmemente la apertura del tubo de mano contra la superficie plana o cerrarla con la mano
- Pulsar tres veces el botón (1) para limpiar el filtro

Al hacerlo, se elimina el polvo depositado en el elemento filtrante.

## Sustituir el elemento filtrante

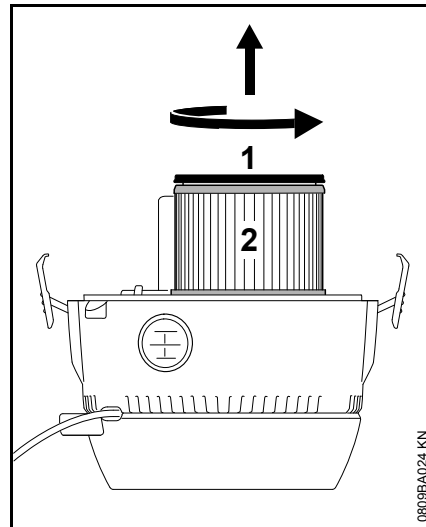

- Desenchufarlo de la red
- Quitar la parte superior de la aspiradora y darle la vuelta
- Girar la tapa (1) en el sentido de la flecha y quitarla
- Retirar el elemento filtrante (2) y gestionarlo como residuo conforme a las disposiciones de ley
- Comprobar el funcionamiento del flotador: al darle la vuelta a la parte superior de la aspiradora, se tiene que mover con facilidad el flotador
- Montar el nuevo elemento filtrante en orden inverso
- Montar la parte superior de la aspiradora





## INDICACIÓN

No aspirar nunca sin el elemento filtrante o estando éste dañado.

## Instrucciones de mantenimiento y conservación

Estos datos se refieren a condiciones de trabajo normales. En condiciones de trabajo más dificultosas (fuerte acumulación de polvo, etc.) y trabajos diarios de mayor duración, acortar correspondientemente los intervalos indicados.		Antes de comenzar el trabajo	Tras finalizar el trabajo o bien diariamente	Semanalmente	Mensualmente	En caso de avería	En caso de daños	Si lo requiere su estado
Aparato completo	control visual (estado)	X						
	limpiar		X					
Cable de conexión	comprobar	X						
	sustituir por un distribuidor especializado <sup>1)</sup>						X	
Interruptor	comprobación del funcionamiento	X						
	sustituir por un distribuidor especializado <sup>1)</sup>					X	X	
Hendidura de aire de refrigeración en la carcasa del motor	limpiar							X
Bolsa de filtro	cambiar							X
Elemento filtrante	limpiar							X
	sustituir						X	
Depósito	vaciar		X					
Tornillos y tuercas accesibles	reapretar							X
Rótulos adhesivos de seguridad	sustituir						X	

<sup>1)</sup> STIHL recomienda un distribuidor especializado STIHL

## Minimizar el desgaste y evitar daños

La observancia de las instrucciones de este manual de instrucciones evita un desgaste excesivo y daños en la máquina.

El uso, mantenimiento y almacenamiento de la máquina se han de realizar con el esmero descrito en este manual de instrucciones.

Todos los daños originados por la inobservancia de las indicaciones de seguridad manejo y mantenimiento son responsabilidad del usuario mismo. Ello rige en especial para:

- Modificaciones del producto no autorizadas por STIHL
- El empleo de herramientas o accesorios que no estén autorizados para la máquina o que sean de calidad deficiente
- El empleo de la máquina para fines inapropiados
- Empleo de la máquina en actos deportivos o competiciones
- Daños derivados del uso de la máquina pese a la existencia de componentes averiados

### Trabajos de mantenimiento

Todos los trabajos que figuran en el capítulo "Instrucciones de mantenimiento y conservación" se han de efectuar con regularidad. En tanto estos trabajos de mantenimiento no los pueda efectuar el usuario mismo, habrán de encargarse a un distribuidor especializado.

STIHL recomienda encargar los trabajos de mantenimiento y las reparaciones únicamente a un distribuidor especializado STIHL. Los distribuidores especializados STIHL siguen periódicamente cursos de instrucción y tienen a su disposición las Informaciones Técnicas necesarias.

De no efectuarse oportunamente estos trabajos o en caso de hacerlo indebidamente, pueden producirse daños que serán responsabilidad del usuario mismo. De ellos forman parte, entre otros:

- Daños en el electromotor como consecuencia de un mantenimiento inoportuno o insuficiente (p. ej. limpieza insuficiente de la conducción del aire de refrigeración)
- Daños por una conexión eléctrica errónea (tensión, cables de alimentación de medidas insuficientes)
- Daños por corrosión y otros daños derivados de un almacenamiento indebido
- Daños en la máquina como consecuencia del empleo de piezas de repuesto de calidad deficiente

### Piezas de desgaste

Algunas piezas de la máquina están sometidas a un desgaste normal aun cuando el uso sea el apropiado y se han de sustituir oportunamente en función del tipo y la duración de su utilización. De ellas forman parte, entre otras:

- Elemento filtrante, bolsa de filtro

## Subsanar irregularidades de funcionamiento

### Perturbación : el motor no arranca

Causa	Remedio
El fusible de la red está desconectado	Comprobar el fusible de la red y conectarlo

### Perturbación: el motor no arranca en servicio automático

Causa	Remedio
La herramienta eléctrica está averiada o no está correctamente enchufada	Comprobar el funcionamiento de la herramienta eléctrica o enchufarla correctamente

### Perturbación: potencia de aspiración, disminuida

Causa	Remedio
Bolsa de filtro, llena	Véase "Vaciar el depósito"
Tubo flexible de aspiración / boquilla, obstruidos	Limpiar el tubo flexible de aspiración / boquilla
Elemento filtrante, sucio	Véase "Limpiar el elemento filtrante" o bien "Sustituir el elemento filtrante"
Junta entre la parte superior de la aspiradora y el depósito, sucia o averiada	Limpiar la junta o renovarla

*español*

**Perturbación: sin potencia de aspiración  
al aspirar en seco**

Causa	Remedio
Depósito lleno (el flotador cierra la abertura de aspiración)	Véase "Vaciar el depósito"

## Componentes importantes

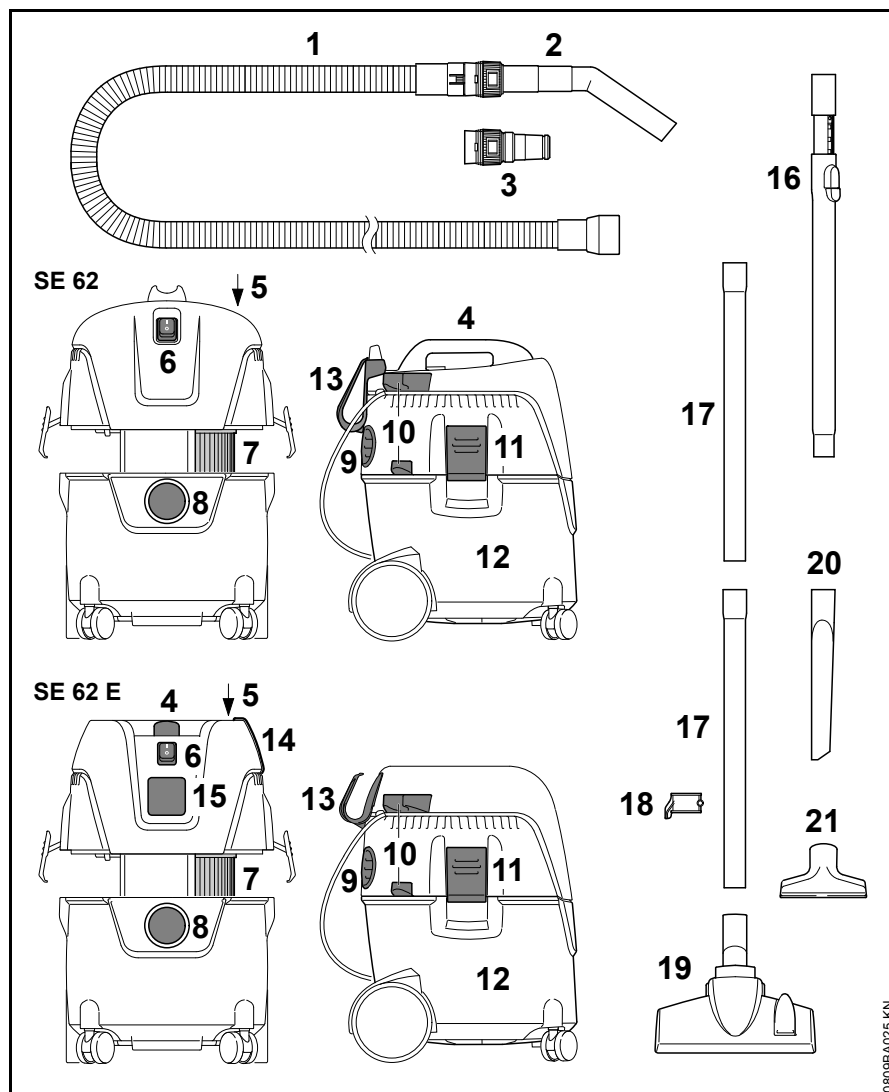

- 1 Tubo flexible de aspiración
- 2 Tubo de mano
- 3 Adaptador para herramienta eléctrica <sup>1)</sup>
- 4 Empuñadura
- 5 Botón para limpiar el filtro
- 6 Interruptor
- 7 Filtro
- 8 Empalme tubo flexible de aspiración en servicio de aspiración
- 9 Abertura de salida de aire y empalme del tubo de aspiración en el servicio de soplado
- 10 Soportes para tubo de aspiración
- 11 Grapa
- 12 Depósito
- 13 Soporte para el cable de conexión
- 14 Cinta de goma – soporte para tubo flexible de aspiración <sup>1)</sup>
- 15 Caja de enchufe para aparatos <sup>1)</sup>
- 16 Tubo de aspiración telescópico <sup>1)</sup>
- 17 Tubos de aspiración
- 18 Soporte para tubo de aspiración
- 19 Boquilla para el suelo combinada
- 20 Boquilla para juntas
- 21 Boquilla universal

<sup>1)</sup> Contenido en el volumen de suministro de la SE 62 E

## Datos técnicos

### Motor

Tensión nominal:	220 - 240 V
Frecuencia:	50 Hz
Consumo de corriente máx.:	1400 W
Consumo de corriente según EN 60335-2-2:	1000 W
Potencia de conexión de la caja de enchufe para aparatos SE 62 E:	2000 W
Fusible de la red:	16 A 10 A <sup>1)</sup>
Clase de protección SE 62:	II <input type="checkbox"/>
Clase de protección SE 62 E:	I
Tipo de protección:	IP X4
<sup>1)</sup> Sólo CH, AR	

### Datos de potencia

Potencia de aspiración máx. de aire:	3600 l/pm
Depresión máx.:	210 mbares

### Medidas

#### SE 62

Longitud, aprox.:	385mm
Ancho, aprox.:	377 mm
Altura, aprox.:	506 mm

Volumen del depósito:	20 l
Longitud tubo flexible de aspiración:	2,5 m
Diámetro interior tubo flexible de aspiración:	32 mm

#### SE 62 E

Longitud, aprox.:	385mm
Ancho, aprox.:	377 mm
Altura, aprox.:	485 mm
Volumen del depósito:	20 l
Longitud tubo flexible de aspiración:	3,5 m
Diámetro interior tubo flexible de aspiración:	32 mm

### Peso

#### SE 62

Lista para el trabajo:	7,5 kg
------------------------	--------

#### SE 62 E

Lista para el trabajo:	8 kg
------------------------	------

### Valores de sonido

#### Nivel de intensidad sonora $L_p$ según EN 60704-1 (a 1 m de distancia)

70,9 dB(A)

Para el nivel de intensidad sonora, el-valor K según RL 2006/42/CE es de = 2 dB(A).

### REACH

REACH designa una ordenanza CE para el registro, evaluación y homologación de productos químicos.

Para informaciones para cumplimentar la ordenanza REACH (CE) núm. 1907/2006, véase [www.stihl.com/reach](http://www.stihl.com/reach)

## Indicaciones para la reparación

Los usuarios de esta máquina sólo deberán realizar trabajos de mantenimiento y conservación que estén especificados en este manual de instrucciones. Las reparaciones de mayor alcance las deberán realizar únicamente distribuidores especializados.

STIHL recomienda encargar los trabajos de mantenimiento y las reparaciones siempre a un distribuidor especializado STIHL. Los distribuidores especializados STIHL siguen periódicamente cursos de instrucción y tienen a su disposición las informaciones técnicas.

En casos de reparación, montar únicamente piezas de repuesto autorizadas por STIHL para esta máquina o piezas técnicamente equivalentes. Emplear sólo repuestos de gran calidad. De no hacerlo, existe el peligro de que se produzcan accidentes o daños en la máquina.

STIHL recomienda emplear piezas de repuesto originales STIHL.

Las piezas originales STIHL se reconocen por el número de pieza de repuesto STIHL, por el logotipo **STIHL**® y, dado el caso, el anagrama de repuestos STIHL **SI** (en piezas pequeñas, puede encontrarse este anagrama también solo).

## Gestión de residuos

En la gestión de residuos, observar las normas correspondientes específicas de los países.

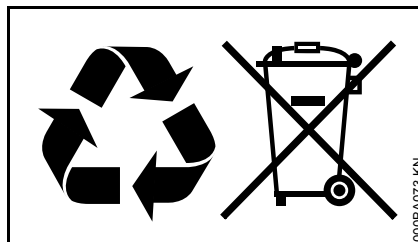

Los productos STIHL no deben echarse a la basura doméstica. Entregar el producto STIHL, el acumulador, los accesorios y el embalaje para reciclarlos de forma ecológica.

El distribuidor especializado STIHL le proporcionará informaciones actuales relativas a la gestión de residuos.

## Declaración de conformidad UE

ANDREAS STIHL AG & Co. KG  
Badstr. 115  
D-71336 Waiblingen

Alemania

comunica bajo su exclusiva  
responsabilidad, que

Tipo: Aspiradora en  
mojado/seco  
Marca de fábrica: STIHL  
Modelo: SE 62, SE 62 E  
Identificación de serie: 4784

corresponde a las prescripciones habituales de las directrices 2011/65/EU, 2006/42/EG, 2014/30/EU y 2014/35/EU, y que se ha desarrollado y fabricado en cada caso conforme a las versiones válidas en la fecha de producción de las normas siguientes:

EN ISO 12100-1, EN ISO 12100-2,  
EN 60335-1, EN 60335-2-2,  
EN 55014-1, EN 55014-2,  
EN 61000-3-2, EN 61000-3-3

Conservación de la documentación técnica:

ANDREAS STIHL AG & Co. KG  
Produktzulassung

El año de construcción, el país de fabricación y el número de máquina figuran en la máquina.

*español*

Waiblingen, 07.03.2017

ANDREAS STIHL AG & Co. KG

Atentamente

A handwritten signature in black ink, reading "Thomas Elsner". The signature is written in a cursive style with a large initial 'T' and 'E'.

Thomas Elsner

Director de gestión de productos y  
servicios

The CE mark, consisting of the letters 'C' and 'E' in a stylized, bold font.









0458-659-0321-A

spanisch



[www.stihl.com](http://www.stihl.com)



0458-659-0321-A