

Caddy Assembly

① DIN 7985 A2 M5x35  x 2

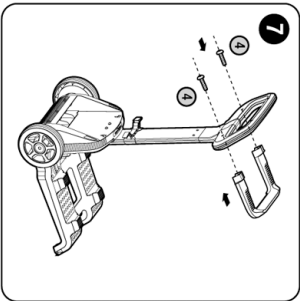

② DIN 127B A2 M5  x 2

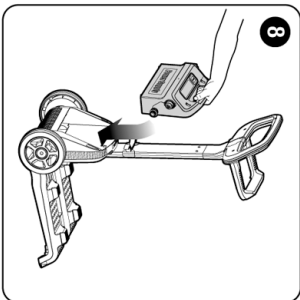

③ DIN 1587 A2 M5  x 2

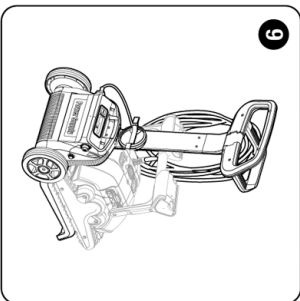

④ VVN 1412 A2 KA50X16  x 6

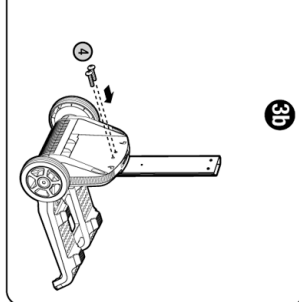
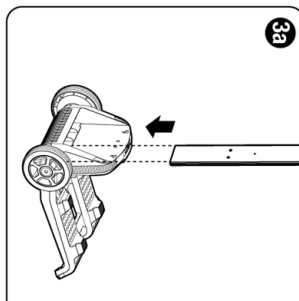
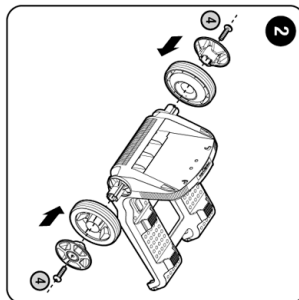
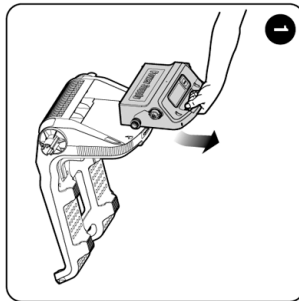
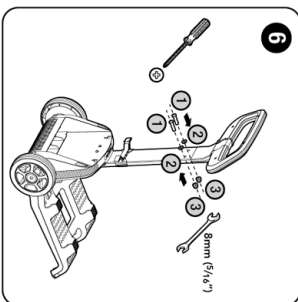
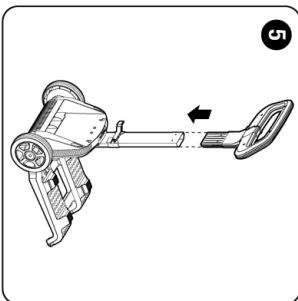
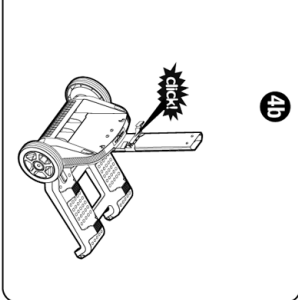
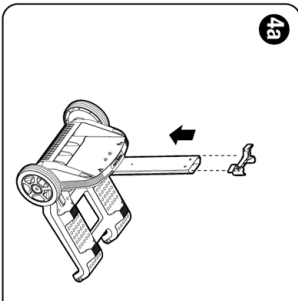
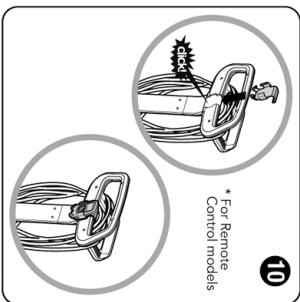

Quick start guide

Dolphin M400

Thank you for purchasing a Maytronics Robotic Pool Cleaner.

The Robotic Pool Cleaners by Maytronics deliver advanced cleaning technologies, long lasting performance and easy maintenance. You and your family will be free to enjoy swimming with full confidence that your pool is completely clean.



⚠ Cautions & Warnings

- Use the originally supplied power supply only.
- Do not pull the Pool cleaner from the pool using the cable.
- Use the Pool Cleaner in the following water conditions only: Chlorine Max 4 ppm; pH 7.0 - 7.8; Temperature 6 -34°C (43-93°F); NaCl Maximum = 5000 ppm.
- Specifications:
Motor protection: IP 68
Minimum depth: 0.80m/2.6ft
Maximum depth: 5m/16.4ft
- Unplug the power supply before servicing.
- Do not use an extension cable in any case whatsoever.
- Ensure the electrical outlet is protected by a ground fault interrupter (GFI) or an earth leakage interrupter.
- Keep the power supply out of standing water.
- Do not enter the pool while the Pool Cleaner is working.

i Helpful hints

- When working, the Power Supply should be placed in the shade.
- If the Dolphin is fitted with combined or wonder brushes, gently squeeze the brushes until they are soaked with water.
- Release minimal required floating cable length to ensure proper pool coverage. Leave excess cable rolled outside the pool.
- After each cleaning cycle wash the filter bag or cartridge. Clogged filter bags reduce scanning and cleaning efficiency.
- Once a week unplug the cable from the power supply, unwind the tangled portions of the cable, straighten it out and leave it in the sun for several hours.
- Store the pool cleaner in a shady place on its Caddy, if not on a caddy, place the pool cleaner upside down.



99991046-USBLE

For online product warranty registration:
registration.maytronics.com



For a detailed manual (including videos):
manuals.maytronics.com/99991046-USBLE



Robot operation

Set Up

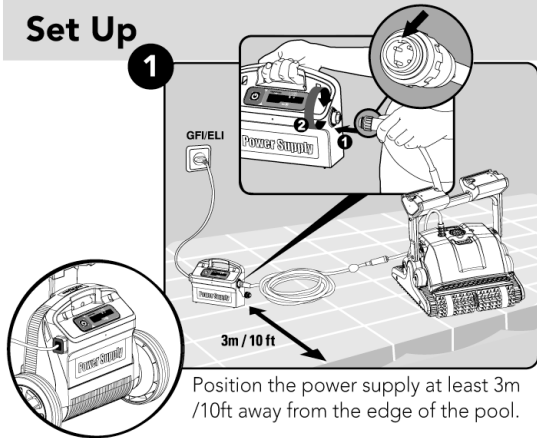

2

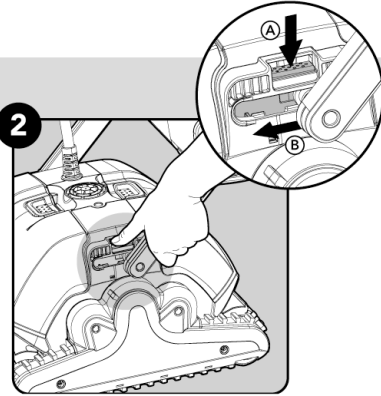

Change the handle position to diagonal. This will determine the speed at which the robot advances along the waterline.

Into the pool

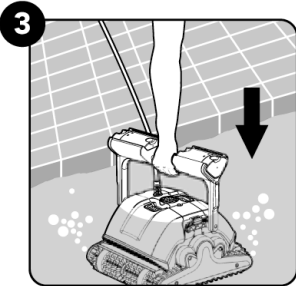

Operation

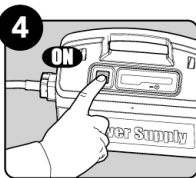

The robot will now begin working for a complete cleaning cycle. At the end of the cycle, it will automatically switch itself off.

Out of the pool

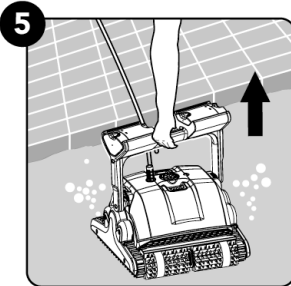

Cleaning the filter

6

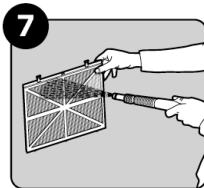
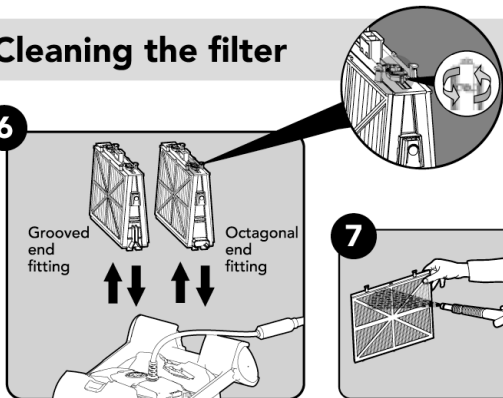

Periodical maintenance

⚠ Unplug the power supply before servicing

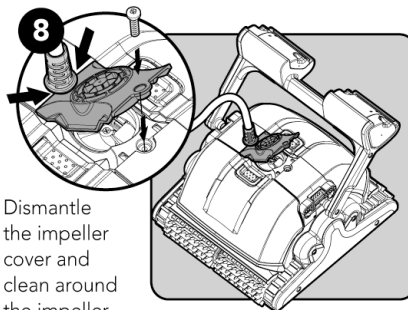

Dismantle the impeller cover and clean around the impeller housing, then reassemble.

Storage

9

Coil the cable and store in a cool, dry place on the Caddy. Do NOT store the robot where it will be exposed to direct sunlight, excessive heat or to frost.

Digital power supply

- Input - 100-250 AC Volts
- 50-60 Hertz
- 180 Watt
- Output - <30 VDC
- IP 54

Full filter indicator

The power supply is equipped with a unique filter status indicator. The red LED indicates 2 filter conditions:

- When blinking – The filter is partially blocked
- When lighted – The filter is blocked and must be emptied and cleaned

If the LED does not shut-off after the filter has been emptied and cleaned, press the RESET button while the robot is working.

Weekly Timer

When the power supply is switched on, the 3 LEDs will blink for 5 seconds. At this time by pressing the SELECT button you may choose a pool cleaning schedule for the coming week.

Note! – The robot will always begin to work upon set-up.

LED 1 – The robot will automatically work every day for a full cycle = 7 times a week.

LED 2 – The robot will automatically work every other day for a full cycle = 3 times a week.

LED 3 – The robot will automatically work every 3 days = 2 times a week.

If you do not press any of the buttons in the first 5 seconds after the power supply has been switched on the robot will work for one cycle only.

While the robot is working in weekly timer mode the LED will blink constantly between cycles.

At the end of the week the power supply automatically switches off. You must reschedule the robot.

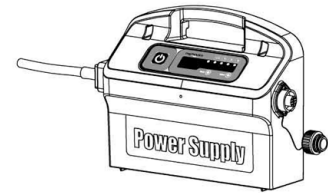
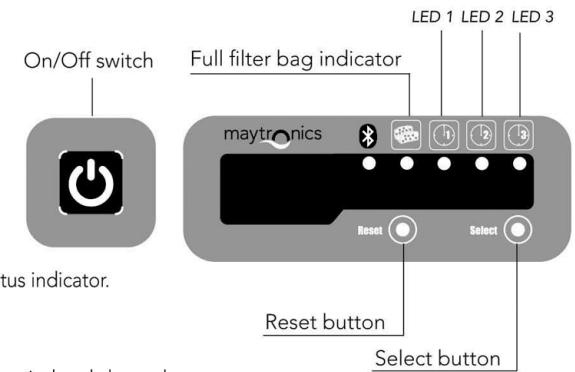

MyDolphin™ Smartphone RCU App

MyDolphin™ is an easy-to-use app for controlling your Dolphin robotic pool cleaner remotely using Bluetooth®.

Initial Operation

1. Make sure the Dolphin's power supply is connected to the Dolphin pool cleaner and an electrical outlet, and that the Dolphin robot is in the pool. Upon initial operation, it will perform the self-system diagnostic sequence.
2. Make sure Bluetooth® is active on your smartphone and download and activate the MyDolphin™ app. Once downloaded, the app searches for and displays the serial number of the nearest Dolphin robot.
3. Click on the Dolphin serial number displayed on your screen.
4. Register by entering your email address and creating a password. Your smartphone will then finalize the Bluetooth® pairing sequence.



For a detailed manual (including videos):

manuals.maytronics.com/99991046-USBL



Caddy de montage

1 DIN 7985 A2 M5x35 x 2

2 DIN 127B A2 M5 x 2

3 DIN 1387 A2 M5 x 2

4 WN 1412 A2 KASOX16 x 6

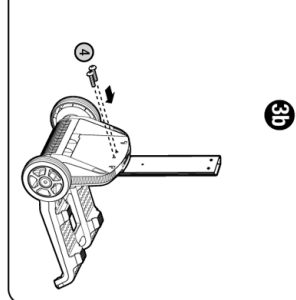
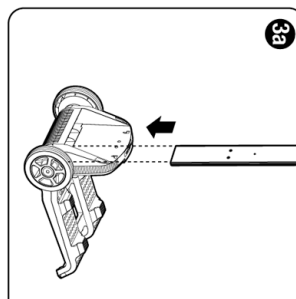
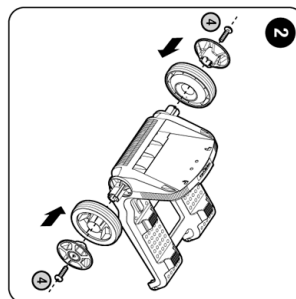
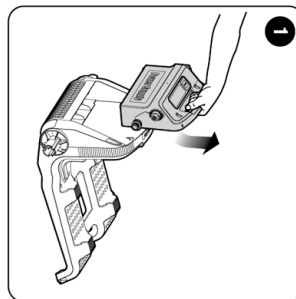
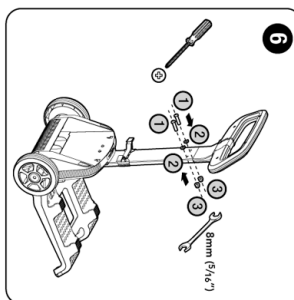
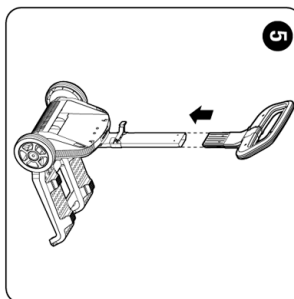
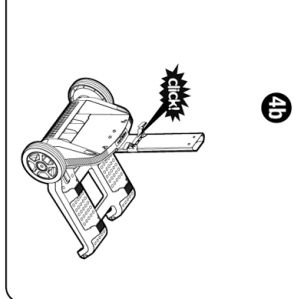
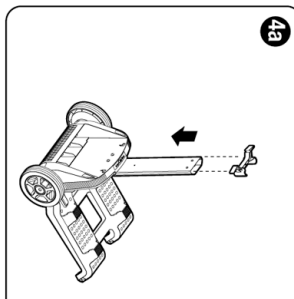
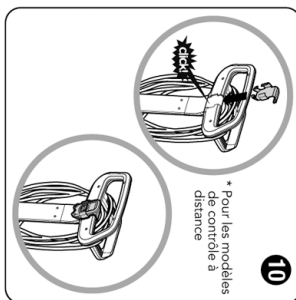
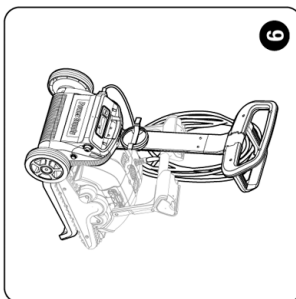
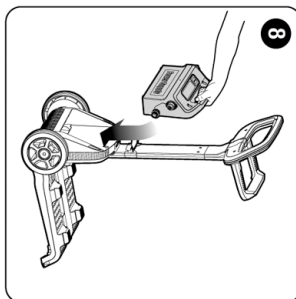
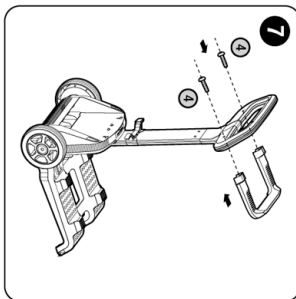

Guide de démarrage rapide



Dolphin M400

Merci d'avoir acheté ce robots nettoyeurs de piscine Maytronics.

Les robots nettoyeurs de piscine Maytronics fournissent une technologie de nettoyage avancée, une performance de longue durée et une maintenance en toute simplicité. Vous et votre famille pourrez profiter en toute confiance d'une piscine entièrement propre.

⚠ Avertissements et Précautions

- Débranchez l'alimentation électrique avant tout entretien du robot.
- Ne pas retirer le nettoyeur de la piscine en tirant sur le câble.
- N'utilisez le nettoyeur de piscine que lorsque les conditions de l'eau sont les suivantes: Chlorine Max 4 ppm; pH 7.0 - 7.8; Temperature 6 -34°C (43-93°F); NaCl Maximum = 5000 ppm.
- Caractéristiques:
Protection du moteur: IP 68
Profondeur minimale: 0,80m/2,6 pieds
Profondeur maximale: 5m/16,4 pieds
- Utilisez uniquement le bloc d'alimentation électrique qui vous a été fourni à l'origine.
- Ne pas utiliser un câble d'extension, une rallonge électrique.
- Assurez-vous que l'installation électrique est équipée d'une prise de terre et d'un disjoncteur différentiel.
- Eloignez le bloc d'alimentation des flaques d'eau.
- N'entrez pas dans la piscine lorsque le robot est en marche.

i Astuces d'utilisation

- Pendant son fonctionnement, le bloc d'alimentation doit être placé à l'ombre.
- Si votre Dolphin est équipé de brosses combinées ou de brosses Wonder (mousses) pressez-les doucement jusqu'à ce qu'elles soient bien imbibées d'eau.
- Libérez la longueur minimale requise de câble flotteur pour assurer la bonne couverture de la piscine. Laissez l'excédent de câble enroulé hors de la piscine.
- Sortez le Dolphin de l'eau après chaque cycle de nettoyage de façon à ne pas accélérer l'usure normale de ses pièces en plastique.
- Une fois par semaine, débranchez le câble du bloc d'alimentation, démêlez en les segments enchevêtré, puis redressez le et étalez le au soleil plusieurs heures.
- Rangez le robot nettoyeur dans son Caddy et à l'ombre. En l'absence de Caddy, positionnez le à l'envers (brosses vers le haut).

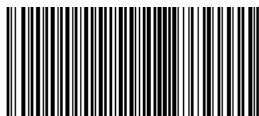

99991046-USBLE

Pour l'enregistrement en ligne du produit pour la garantie:
registration.maytronics.com



Pour un manuel détaillé (y compris des vidéos):
manuals.maytronics.com/99991046-USBLE



Fonctionnement du robot

Montage

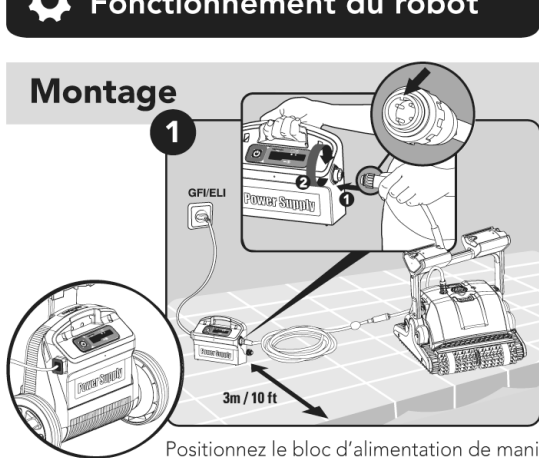

Positionnez le bloc d'alimentation de manière à ce qu'il soit à peu près au milieu de la longueur de la piscine à une distance de 3m (10ft) de l'eau.

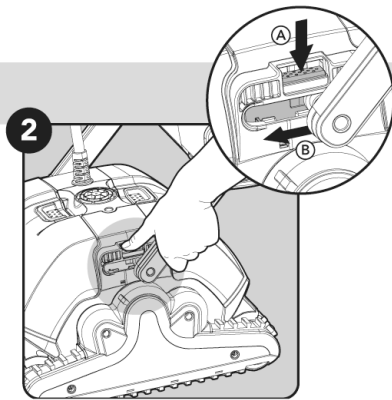

Changer la position du levier à la diagonale. Cela permettra de déterminer la vitesse à laquelle le robot avance le long de la ligne d'eau.

Dans la piscine



Fonctionnement

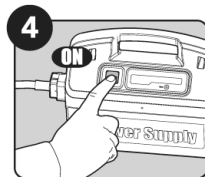

Le robot nettoyeur fonctionnera jusqu'à ce qu'il atteigne la fin du cycle de nettoyage.

Hors de la piscine

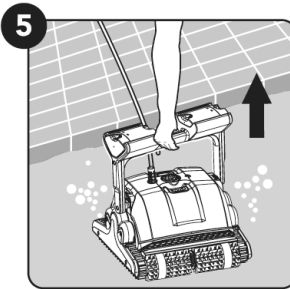

Nettoyage du sac de filtrage

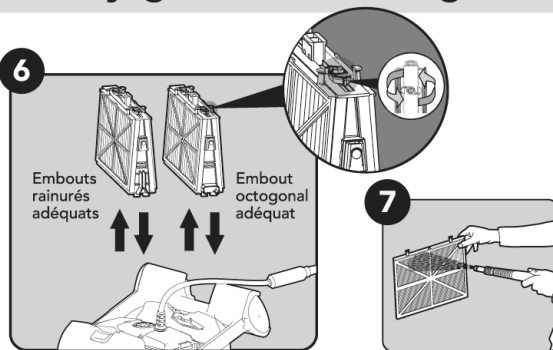

Stockage

Enroulez le câble et rangez-le dans un endroit frais et sec sur le Caddy. Ne pas entreposer le robot où il sera exposé à la lumière directe, à la chaleur excessive ou au gel.

L'entretien périodique

⚠ le bloc d'alimentation avant l'entretien

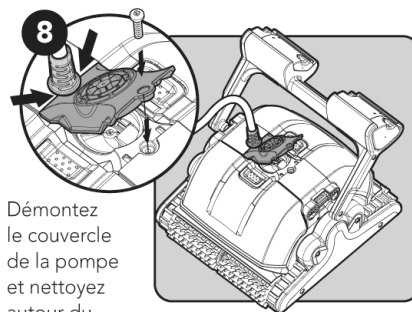

Démontez le couvercle de la pompe et nettoyez autour du boîtier, puis réassemblez.

Alimentation numérique

- PUISSANCE – 100-250 CA VOLTS
- 50-60 Hertz
- 180 Watt
- Puissance de sortie – <30 VDC
- IP 54

Indicateur de filtre plein

Le bloc d'alimentation est équipé d'un indicateur unique en son genre, signalant l'état du filtre. Le voyant DEL rouge distingue deux états dans lesquels le filtre peut se trouver:

- Lorsqu'il clignote – ceci indique que le filtre est partiellement encombré.
- Lorsqu'il est allumé en continu – ceci indique que le filtre est plein et doit donc être vidé ou nettoyé.

Si le voyant DEL ne s'éteint pas après que vous avez vidé ou nettoyé le filtre, appuyez sur le bouton de remise à zéro (RESET) pendant le fonctionnement du robot.

Programmeur Hebdomadaire

Une fois l'alimentation branchée, les 3 voyants DEL clignotent pendant 5 secondes. Vous pouvez alors, pendant ce laps de temps, sélectionner le programme de nettoyage de votre choix pour la semaine à venir en appuyant sur la touche SELECT.

Remarque: le robot lance toujours un cycle de nettoyage dès le réglage.

Voyant **LED 1** – le robot est réglé pour effectuer automatiquement un cycle complet par jour. Il se mettra donc en route 7 fois au cours de la semaine de programmation.

Voyant **LED 2** – le robot est réglé pour effectuer automatiquement un cycle complet une fois tous les deux jours. Il se mettra donc en route 3 fois au cours de la semaine de programmation.

Voyant **LED 3** – le robot est réglé pour effectuer automatiquement un cycle une fois tous les trois jours. Il se mettra donc en route 2 fois au cours de la semaine de programmation.

Si vous n'appuyez sur aucun des boutons pendant les 5 premières secondes suivant la mise sous tension, le robot effectuera un cycle et un seul.

Tant que le robot fonctionne en mode de programmation hebdomadaire, le voyant DEL clignote sans interruption entre les cycles. A la fin de la semaine, l'alimentation électrique s'éteint automatiquement. Vous devez alors reprogrammer le robot.

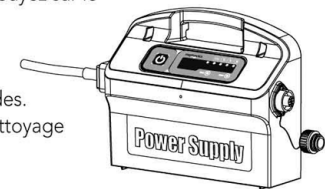
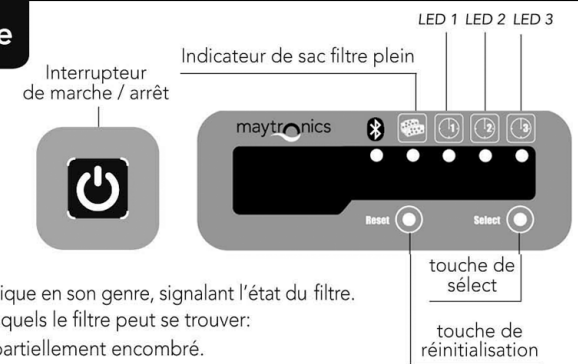

Application MyDolphin™ RCU pour smartphone

Vous pouvez utiliser l'application MyDolphin™ pour effectuer des manœuvres manuelles avec votre Dolphin dans des zones et coins particuliers de votre piscine, en traînant la poignée dans les directions désirées. De cette manière, vous pouvez nettoyer rapidement et efficacement les endroits difficiles d'accès.

Opération initiale

1. Faites en sorte que l'alimentation électrique du Dolphin soit branchée au nettoyeur Dolphin et à une prise électrique, et que le robot Dolphin soit plongé dans la piscine. A l'occasion de son opération initiale, il effectuera une séquence de diagnostic auto-système.
2. Faites en sorte que Bluetooth® soit activé sur votre smartphone, téléchargez et activez l'application MyDolphin™. Une fois téléchargée, l'application recherchera et affichera le n° de série du robot Dolphin le plus proche.
3. Cliquez sur le n° de série du Dolphin qui s'affiche à l'écran.
4. Inscrivez-vous en saisissant votre adresse email et en créant un mot de passe. Ensuite, votre smartphone complètera la séquence d'appariement de Bluetooth®.



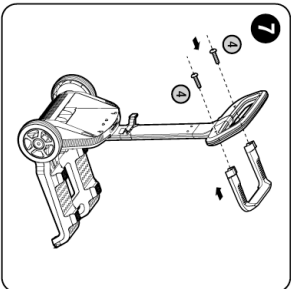

Pour un manuel détaillé (y compris des vidéos): manuals.maytronics.com/99991046-USBL  by 

1 DIN 7985 A2 M5X35  x 2

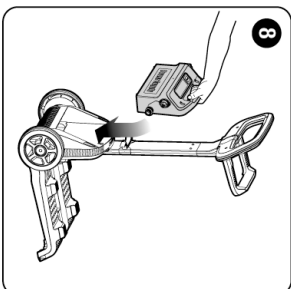

2 DIN 127B A2 M5  x 2



3 DIN 1587 A2 M5  x 2

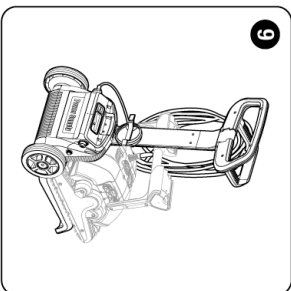

4 WN 1412 A2 KA50X16  x 6

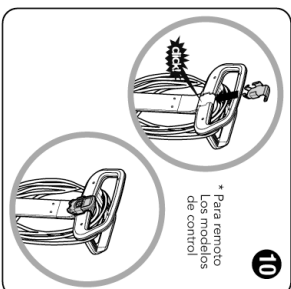

4a

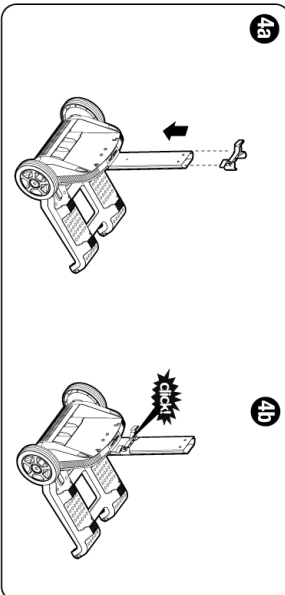

4b

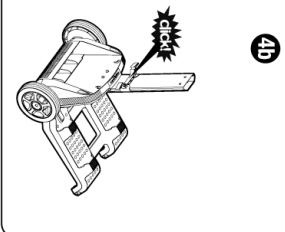

1

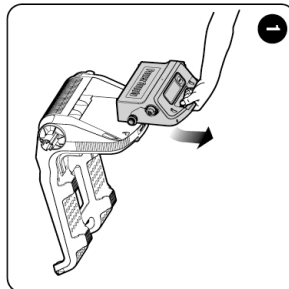

2

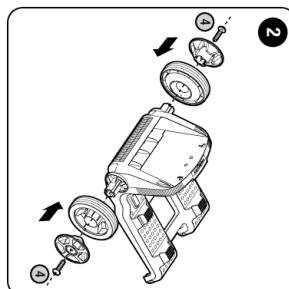

3a

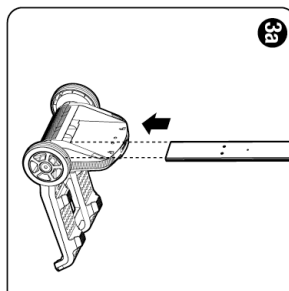

3b

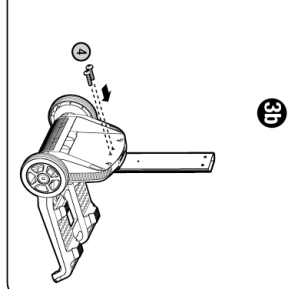

6

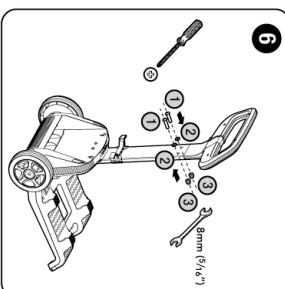

Guía de inicio rápido



Dolphin M400

Gracias por comprar el robot limpiador de piscinas de Maytronics.

Los robots limpiadores de piscinas de Maytronics emplean avanzadas tecnologías de limpieza, tienen un rendimiento duradero y su mantenimiento es sencillo. Usted y su familia podrán disfrutar de un baño con total confianza de que su piscina está completamente limpia.

⚠ Precauciones y Advertencias

- Use únicamente la fuente de alimentación original suministrada.
- No utilice un cable de extensión en ningún caso.
- Asegúrese de que la toma de corriente está protegida por un interruptor diferencial o por un interruptor de fuga a tierra.
- Mantenga la fuente de alimentación alejada del agua.
- No entre a la piscina mientras el limpiador de piscina esté en funcionamiento.
- Desenchufe la fuente de alimentación antes de realizar el mantenimiento.
- No use el cable para sacar el limpiador de la piscina.
- Use el limpiador de piscinas únicamente bajo las siguientes condiciones del agua: Cloro Máx. 4 ppm
pH 7,0 - 7,8; Temperatura 6 -34°C (43-93°F); NaCl Máximo = 5000 ppm.
- Especificaciones:
Protección del motor: IP 68
Profundidad mínima: 0,80 m
Profundidad máxima: 5,00 m

i Sugestiones Útiles

- Cuando en funcionamiento, la Fuente de Alimentación debe estar colocada en la sombra.
- Si el Dolphin está adaptado con cepillos combinados o cepillos wonde, suavemente exprima los cepillos hasta que estén empapados con agua.
- Libere la mínima extensión requerida del cable flotador para asegurar una cobertura apropiada de la piscina. Deje el exceso del cable enrollado fuera de la piscina.
- Después de cada ciclo de limpieza lave la bolsa del filtro o el cartucho. Bolsas de filtro obstruidas reducen la exploración y la eficacia de limpieza. Una vez cada dos meses, lave la bolsa del filtro en una lavadora, usando un ciclo sintético regular.
- Una vez por semana, desenchufe el cable de la fuente de alimentación, desenrolle las partes torcidas del cable, enderézcelas y deje al sol por varias horas.
- Almacene el limpiador de piscinas en un lugar con sombra en su Caddy; si no en un Caddy, coloque el limpiador de piscinas boca abajo.



99991046-USBLE

Para el registro en línea de garantía del producto:
registration.maytronics.com



Para un manual detallado (incluyendo videos):
manuals.maytronics.com/99991046-USBLE



Robot operación

Preparación

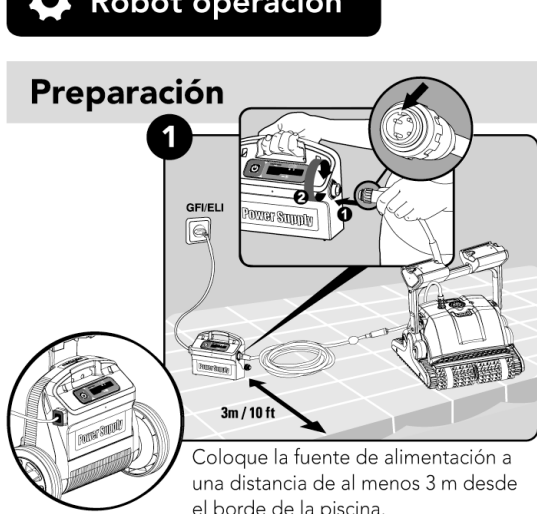

Coloque la fuente de alimentación a una distancia de al menos 3 m desde el borde de la piscina.

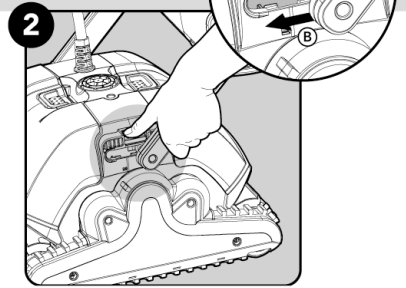

Cambiar la posición de la palanca a la diagonal. Esto determinará la velocidad a la que el robot avanza a lo largo de la línea de flotación.

En la piscina

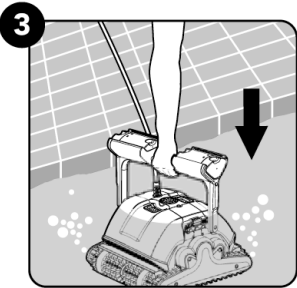

Funcionamiento

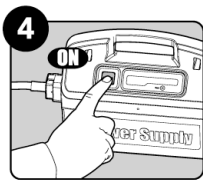

El robot comenzará a trabajar para un ciclo completo de limpieza. Al final del ciclo, que automáticamente se apagará.

Fuera de la piscina

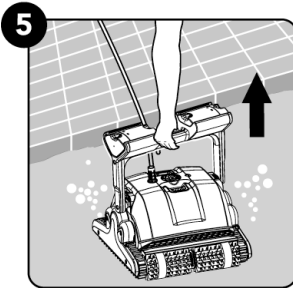

Limpieza de la filtro

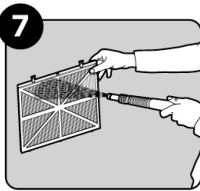
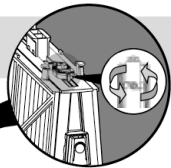

Mantenimiento periódico

⚠ Desenchufe la fuente de alimentación



Desmonte la tapa del impulsor y limpie alrededor del compartimiento del impulsor, después reensamble.

Almacenamiento

9 Enrolle el cable y almacénelo en área fresca y seca en el Caddy. NO almacene el robot expuesto a luz solar directa, calor excesivo o las heladas.

Fuente de alimentación digital

- Input - 100-250 AC Volts
- 50-60 Hertz
- 180 Watt
- Output - <30 VDC
- IP 54

Indicador de Filtro Llena

La fuente de alimentación es equipada con un indicador único del estado de filtro.

El LED rojo indica 2 condiciones del filtro:

- Cuando parpadea – El filtro está parcialmente bloqueado.
- Cuando prendido – El filtro está bloqueado y debe ser vaciado y limpiado.

Si el LED no se apaga después del filtro haber sido vaciado y limpiado, presione el botón RESET mientras el robot esté funcionando.

Programador Semanal

Cuando la fuente de alimentación es activada, los 3 LEDs parpadearán por 5 segundos. En este momento, presionando el botón SELECT usted puede seleccionar un programa de limpieza de la piscina para la semana siguiente.

Nota! El robot empezará siempre a funcionar de acuerdo con la configuración.

LED 1 – El robot hará automáticamente un ciclo completo a cada día = 7 veces por semana.

LED 2 – El robot hará automáticamente un ciclo completo en días alternados = 3 veces por semana.

LED 3 – El robot funcionará automáticamente a cada 3 días = 2 veces por semana.

Si usted no presionar ninguno de los botones en los primeros 5 segundos después de la fuente de alimentación haber sido activada, el robot funcionará solamente por un ciclo.

Mientras el robot esté operando en el modo programador semanal el LED parpadeará constantemente entre los ciclos. Al final de la semana, la fuente de alimentación es automáticamente desactivada.

Usted tiene que reproqramar el robot.

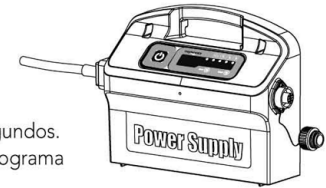
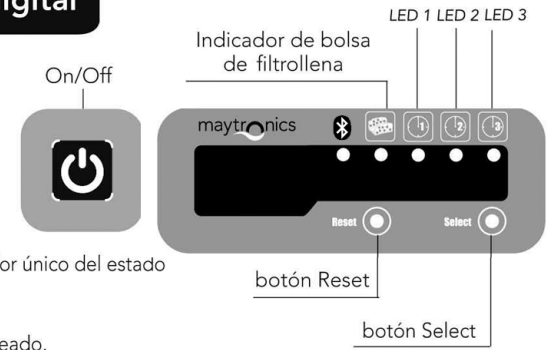

MyDolphin™ Smartphone RCU App

Usted puede utilizar la aplicación MyDolphin™ para maniobrar manualmente el Dolphin en áreas específicas y rincones de su piscina, arrastrando la manija en las direcciones deseadas.

Operación Inicial

1. Asegúrese de que la fuente de alimentación del Dolphin está conectada al limpiador de piscinas Dolphin y a un tomacorriente y, que el robot Dolphin está ubicado en la piscina. Tras la operación inicial, se llevará a cabo la secuencia de auto-diagnóstico del sistema.
2. Asegúrese de que Bluetooth® está activo en su Smartphone, descargue y active la aplicación MyDolphin™. Una vez descargada, la aplicación busca y exhibe el número de serie del robot Dolphin más cercano.
3. Haga clic en el número de serie del Dolphin exhibido en la pantalla.
4. Regístrese introduciendo su dirección de correo electrónico y creando una contraseña.

Su Smartphone entonces finalizará la secuencia de sincronización del Bluetooth®.



Para un manual detallado (incluyendo videos):

manuals.maytronics.com 99991046-USBL

